

# VIDEOPORTEROS Y PORTEROS



## CATÁLOGO TARIFA

# 2014



# Innovación e integración

Cualidades que recobran valor con las últimas soluciones tecnológicas y estéticas de Legrand Group, para profesionales y usuarios.

Las mejoras y progresos de los servicios y funciones en el sector residencial, en sintonía con las actuales exigencias de los usuarios, precisan una constante evolución de los proyectos acorde a estos nuevos requerimientos.

Legrand Group siempre ha tenido la innovación tecnológica como uno de sus valores esenciales, más allá de un simple epígrafe, con la voluntad de anticiparse al futuro aportando soluciones especializadas a las nuevas necesidades que nuestros clientes precisan, facilitando diferentes alternativas estéticas, según cada usuario, mediante Sistemas que cuidan además el diseño y la integración.

Gracias a la experiencia y logros conseguidos, tanto a nivel nacional como internacional de las marcas Tegui y BTicino, la oferta de Sistemas Legrand Group es capaz de resolver cualquier proyecto o necesidad instalativa, bien con sistemas tradicionales, con el eficaz Sistema 2 hilos o con la nueva e incipiente tecnología IP.

La consolidación y fiabilidad del Sistema 2 hilos Tegui y BTicino, perfectamente compatibles, permite abordar los nuevos mercados de reformas y rehabilitación con toda garantía, por ejemplo en la renovación de portero a videoportero, o acceder a los proyectos de Hogar Digital.



## Nuevo e-catálogo TEGUI

Accede a toda la información en formato digital sobre cada referencia. Desde tu ordenador o móvil.

[www.tegui.es/documentacion/e-catalogo](http://www.tegui.es/documentacion/e-catalogo)



## Compromiso con la calidad







Legrand Group considera la calidad como uno de los puntos estratégicos de sus valores. Posee el Certificado de Calidad conforme a la norma UNE-EN-ISO 9001-2000 por la eficacia de los procedimientos adoptados. Todos estos procesos empresariales, desde la concepción de producto en I+D, su desarrollo, Producción, Márketing, Comercialización, Asistencia Técnica... tienen el objetivo común de satisfacer los requisitos necesarios en la obtención y conservación de dicho Certificado.

Asimismo, en el marco del desarrollo sostenible, se promueven acciones dirigidas a respetar el medio ambiente, adoptando un sistema de producción conforme a los requisitos dictados por la normativa internacional UNE-EN-ISO 14001. En este ámbito, cabe señalar que el desarrollo de producto sigue pautas de diseño ecológico.

Todos nuestros productos cumplen con los requisitos de Seguridad Eléctrica y Compatibilidad Electromagnética vigentes.

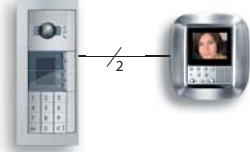
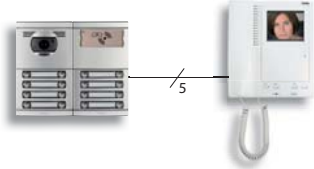
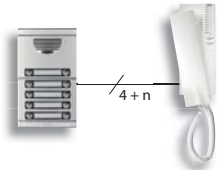

# Índice

4	Presentación	Guía de selección		4
		Sistema 2 hilos		32
32-111	Sistemas de portero y videoportero para todo tipo de instalaciones	Sistema Teguibus		82
		Sistema convencional analógico		94
		Sistema telefónico		104
112	Kits	Kits audio y vídeo		112
126	Varios	Recambios y series antiguas		126
148	Sistema de videovigilancia	CCTV		148
156	Información técnica	Tablas de composición - Dimensiones - Índice de referencias		156

# Los sistemas

## Sistema 2 hilos



Con el sistema 2 HILOS es posible realizar cualquier tipo de instalación, de unifamiliares a grandes edificios y urbanizaciones, de modo rápido y simple.



### MÁS SIMPLE

La tecnología del sistema 2 HILOS permite realizar con la misma facilidad la instalación en un chalé o en un complejo residencial de grandes dimensiones, siempre con sólo 2 hilos en todos los tramos de la instalación.

### MÁS RENTABLE

El sistema 2 HILOS reduce considerablemente el tiempo de instalación, tanto a la hora de hacer el cableado como en la puesta en marcha o localización de posibles errores.

### SE ADAPTA A LAS NECESIDADES DE SU CLIENTE

Dispone de la más amplia gama de puestos internos y placas de calle. Puede proponer a su cliente soluciones audio, vídeo color, vídeo blanco y negro, tradicionales o manos libres y una extensa gama de accesorios, incluyendo central de conserjería.

### IDEAL PARA RENOVACIÓN

El BUS de 2 hilos no es polarizado y requiere cables de baja sección, hecho que permite reaprovechar el cableado existente en el edificio, incluso para instalaciones de vídeo en color o mixtas audio y vídeo.

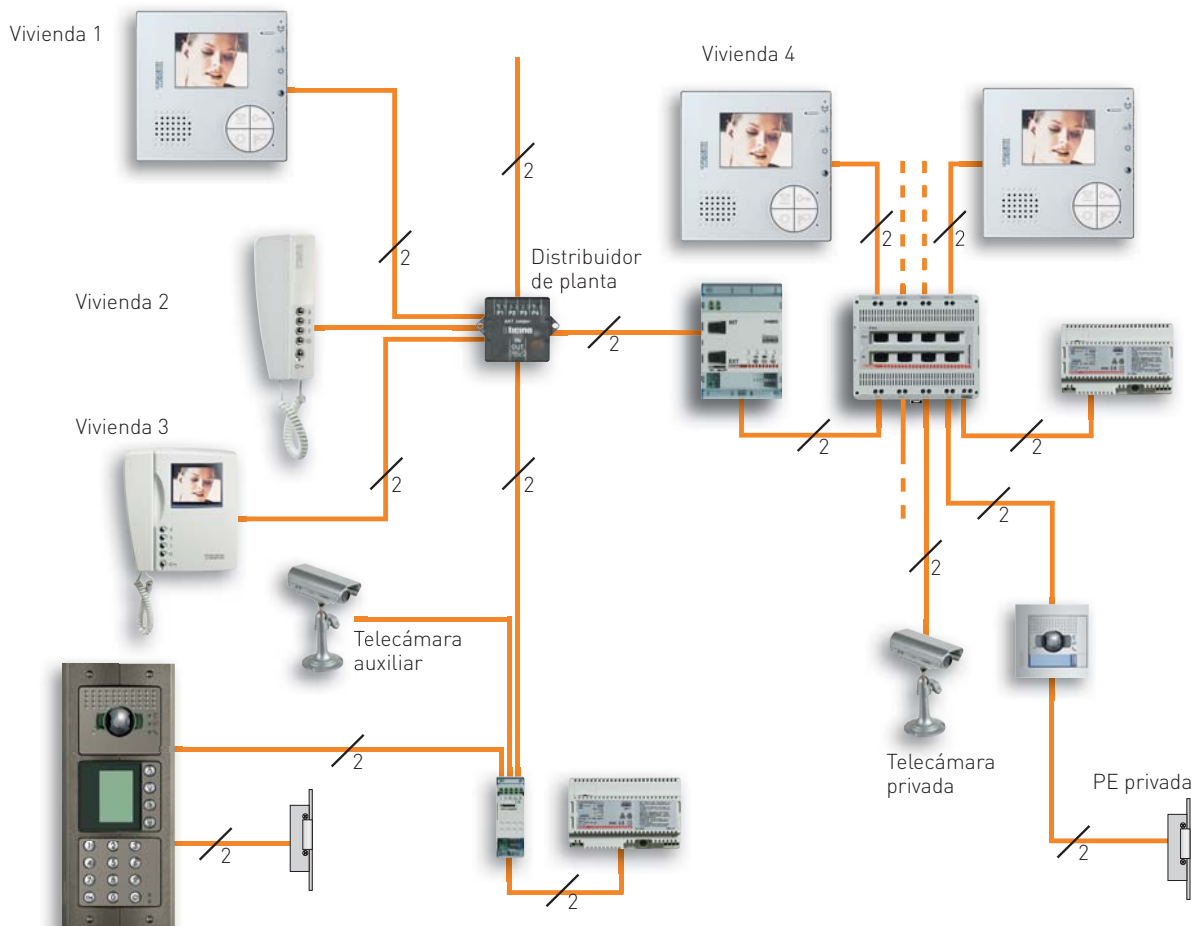

# Sistema IP



Sistema mixto para la realización de grandes proyectos que implican un gran número de puestos internos y distancias elevadas.



## MÁXIMAS PRESTACIONES

La tecnología IP permite, a través de una red LAN dedicada, ofrecer las máximas prestaciones para una instalación de videoportero: grandes distancias, gran número de puestos

internos, comunicaciones simultáneas en la dorsal IP, control centralizado, recepción de alarmas y difusión de avisos desde conserjería, etc.

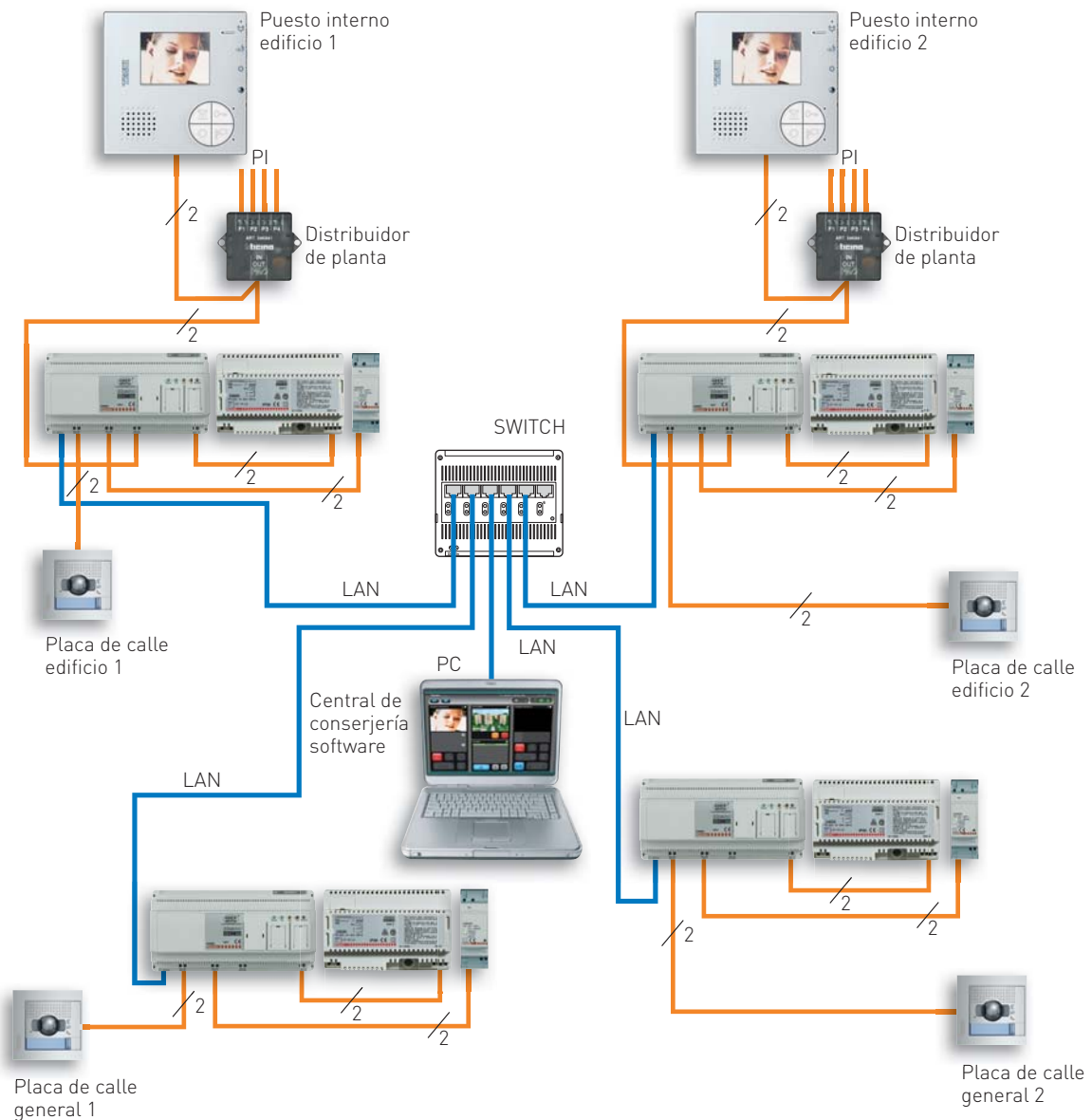

# Sistema Teguibus



Con el sistema TEGUIBUS se obtienen todas las ventajas de un sistema digital tradicional para proyectos de media envergadura.



## SIN RETORNOS DE LLAMADA

La tecnología del sistema TEGUIBUS elimina los retornos de llamada de las viviendas.

La conexión entre placas se realiza mediante una red de 2 hilos.

## PAR TRENZADO O COAXIAL

La instalación de videoportero puede hacerse indistintamente utilizando par trenzado o cable coaxial para la transmisión de la señal de vídeo.

## AUDIO SIMPLIFICADO

Las instalaciones de portero se realizan con sólo 2 hilos, incluso si hay conserjería.

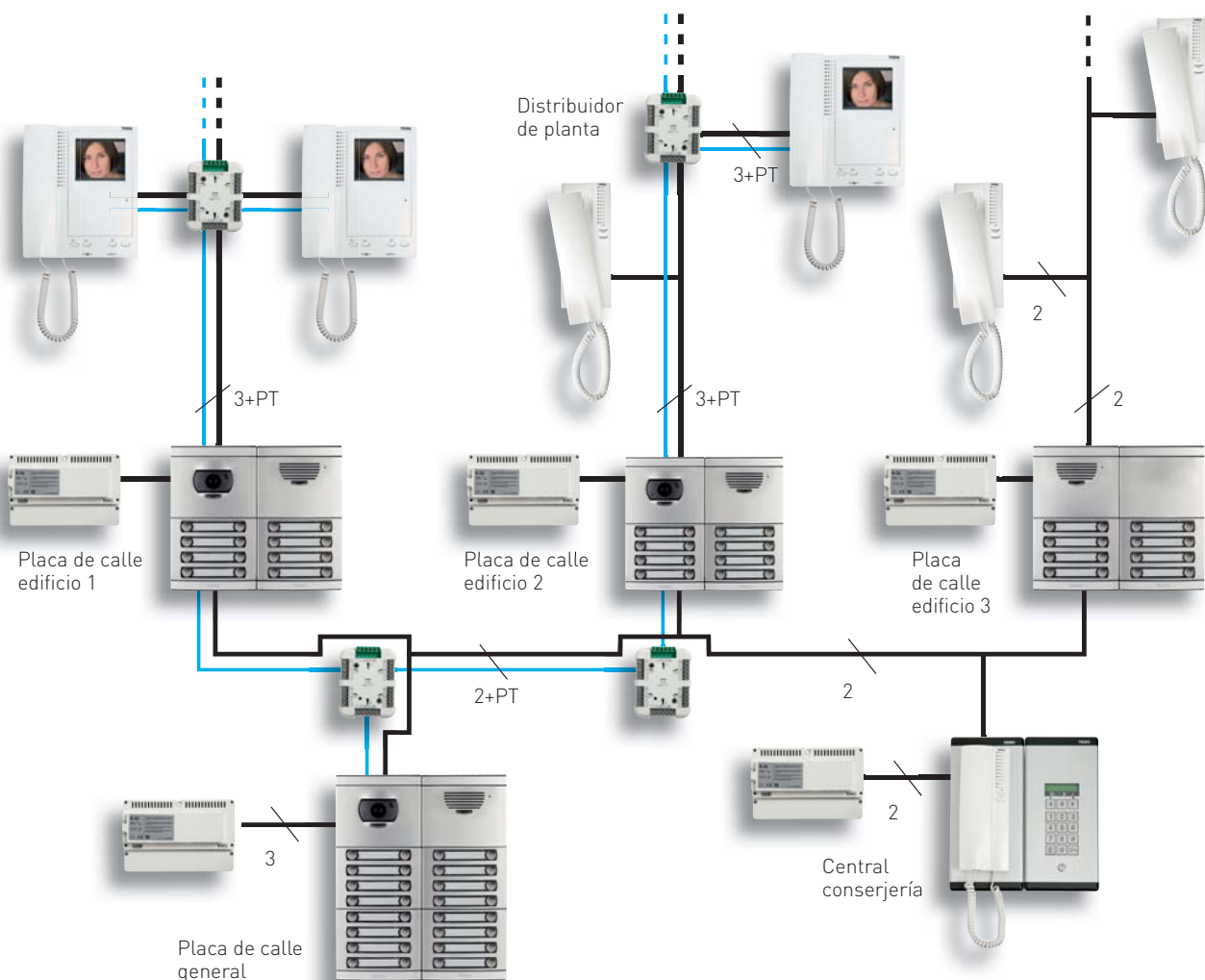

# Sistema convencional



La solución tradicional y económica para proyectos simples.



- Instalaciones de portero y videoportero b/n.
- 4 hilos comunes para audio o 5 para vídeo más N retornos de llamada.
- Vídeo con cable coaxial o par trenzado.
- Disponibles Kits audio con todos los elementos hasta 12 viviendas.

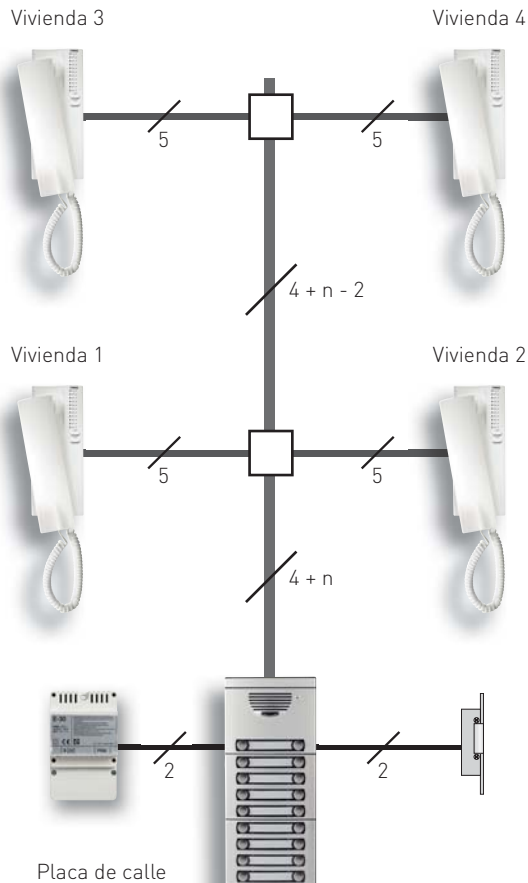

# Sistema telefónico



Teléfono y videoportero integrados en una misma instalación.



- Instalaciones de audio y vídeo.
- Videoportero, telefonía e Intercomunicación desde los mismos puestos internos.
- Automatización con control local o vía teléfono móvil.

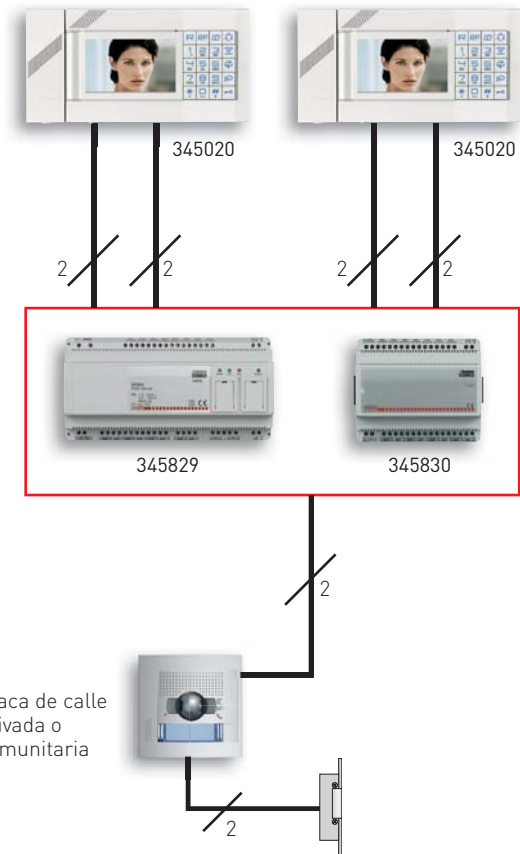



# Placas de calle

Soluciones **audio y vídeo**  
para todas las exigencias

## AXOLUTE OUTDOOR

EL LUJO

- La tecnología más avanzada para entornos de prestigio.
- Pantalla en color con agenda y logotipo personalizables.
- Telecámara a color motorizada.
- Control de accesos RFID incorporado.

[más información en pág. 10](#)



## SERIE SFERA NEW y ROBUR

LA ELECCIÓN

- Para todo tipo de instalación.
- Máxima modularidad y prestaciones.
- Robustez mecánica y facilidad de servicio y mantenimiento.
- Tecnología y diseño para su integración en todos los entornos.
- Ámplia gama de accesorios para facilitar su instalación.
- Varias soluciones y modos de llamada.

SOLUCIÓN LLAMADA MATRICIAL

- Llamada numérica o por búsqueda en directorio.
- Funcionamiento guiado mediante textos descriptivos e íconos.
- Pantalla inicial personalizable.
- Opción de apertura por código.

[más información en pág. 12](#)

SOLUCIÓN LLAMADA PULSADORES

- Solución tradicional y fácil de usar.
- Una o dos columnas de pulsadores.

[más información en pág. 12](#)

SOLUCIONES AUTÓNOMAS

- Para aplicaciones abre-puertas.

[más información en pág. 15](#)

SOLUCIÓN ANTIVANDÁLICA

- SFERA ROBUR, una placa antivandálica.

[más información en pág. 18](#)



## SERIE 7

### LA BASE

- Válida para todo tipo de instalación.
- Máxima modularidad.
- Robustez mecánica y facilidad de servicio.
- Ámplia gama de accesorios para facilitar su instalación.
- Varios modos de llamada: matricial o pulsadores.

[más información en pág. 16](#)



## SERIE 600 Y 500

### LA ROBUSTEZ

- Placas antivandálicas en acero inoxidable.
- Llamada por agenda alfanumérica o repertorio.
- Opción de apertura por código.

[más información en pág. 19](#)



## L2000 Y S7 SUPERFICIE

### LA SENCILLEZ

- Máxima sencillez y facilidad de instalación.
- Para instalación sin obras o sustitución de timbre.
- Versiones audio y vídeo para 1 y 2 viviendas.
- Antivandálicas o en aluminio.

[más información en pág. 71](#)





# Axolute outdoor

## RIQUEZA DE FUNCIONES PARA PROYECTOS SELECTOS

La más avanzada tecnología y los mejores materiales se unen para aportar riqueza y prestaciones para los proyectos emblemáticos.

Dos metales nobles: acero inoxidable y latón, se combinan con el cristal de alta resistencia dando lugar a dos terminaciones de alto diseño, calidad y robustez que armonizan con ambientes de cualquier estilo.



- Apertura de puerta con llave electrónica (transponder) o por código.

- El teclado alfanumérico retroiluminado con led azul permite la búsqueda del inquilino como en los teléfonos móviles.
- Las teclas son capacitivas: su activación se produce con un simple roce.
- El teclado alfanumérico permite la llamada directa al inquilino mediante código numérico.
- El módulo electrónico está realizado con frontal de cristal de alta resistencia y responde a las nuevas tendencias del diseño de interiores y exteriores.
- Fijación sin tornillos a la vista y mediante llave de seguridad para mayor robustez. Grados de protección IP54 e IK07.



## FUNCIONES EXCLUSIVAS QUE FACILITAN EL USO

La pantalla de bienvenida es altamente personalizable para incluir la dirección, instrucciones de uso o incluso un logotipo.

Los intuitivos iconos animados proporcionan en todo momento información sobre el estado de la llamada y facilitan el uso por todo tipo de usuarios. Es incluso posible la grabación de mensajes de voz totalmente personalizados para la señalación de los distintos eventos.

## INTERFAZ AMIGABLE

El display de visualización de iconos ayuda al usuario a comprender los estados de comunicación.

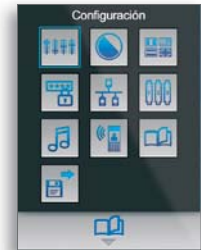
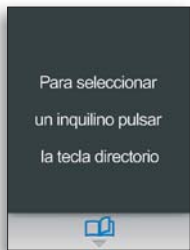
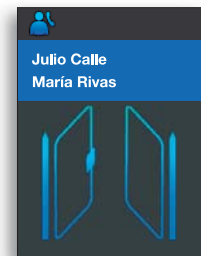
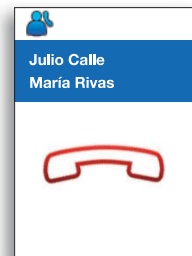
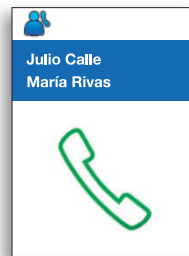

- Pantalla por defecto con instrucciones de uso.

- Ejemplo de pantalla con nº de calle más otras informaciones.

- Ejemplo de pantalla con logo personalizado.

- Agenda y función de búsqueda similar a un teléfono móvil.

- Menú de instalador con iconos para la configuración y ajuste.

## ACABADO ACERO

Una forma rigurosa, con líneas puras y firmes que resalta el espíritu hi-tech y el diseño esencial.



## ACABADO LATÓN

Una forma suave, de línea elegante destinada a los ambientes más clásicos.





# SFERA New SFERA Robur

## ESTÉTICA MODERNA

Óptimo impacto estético, adecuado para cada tipo de vivienda.

Elevada calidad y resistencia de la gama.

Perfecta alineación de los módulos.

Cajas para instalación en superficie con los mismos acabados.

## INFINITAS COMBINACIONES

SFERA ofrece soluciones avanzadas específicas que enriquecen la amplia oferta de funciones al alcance del profesional, fácilmente utilizadas por parte del usuario final, ofreciendo múltiples combinaciones para cualquier exigencia de instalación.

## FACILIDAD DE CONFIGURACIÓN Y MANTENIMIENTO

Sin desmontar la placa de la pared, es posible: regular el volumen y el micrófono, sustituir o actualizar las tarjetas de identificación, configurar vía software y actualizar el firmware del dispositivo.

Todas las operaciones, salvo la configuración efectuada mediante configuradores físicos, se realizan sin desmontar el módulo.



## 12 MÓDULOS DE FUNCIONES. INFINITAS COMBINACIONES



Una gama compacta y completa de módulos electrónicos que permiten múltiples soluciones mediante la combinación de los elementos.

### Funciones tradicionales

- Audio básica.
- Audio.
- Audio vídeo.
- Pulsadores.
- Display.

### Funciones avanzadas

- Audio vídeo de gran angular.
- Telecámara Día/Noche y de gran angular.
- Módulo de sistema de amplificación por bucle de inducción (teleloop) y síntesis vocal de comandos.

### Funciones abrepuertas

- Teclado.
- Lector de tarjetas.
- Lector de huellas digitales.

## TELECÁMARA DE GRAN ANGULAR



Amplio campo de visión mediante una lente de mayor apertura.

Horizontal: 135°.

Vertical: 96°.

Mayor seguridad en caso de sabotaje o en uso por parte de niños y personas minusválidas.

## FUNCIONES DE VÍDEO AVANZADAS DÍA / NOCHE



Imágenes perfectas y nítidas inclusive en condiciones de escasa luminosidad gracias a LEDs IR y al filtro IR de extracción automática.



## MÁXIMA ERGONOMÍA

Máxima ergonomía de funcionamiento, puesto que de forma intuitiva se identifica el estado de funcionamiento del sistema: Identificación de llamada, apertura cerradura y estado de comunicación.



### ■ LLAMADA ENVIADA

### ■ SISTEMA OCUPADO



Llamada enviada



Cerradura abierta



Comunicación activada

### MÓDULO SISTEMA DE AMPLIFICACIÓN POR BUCLE DE INDUCCIÓN (TELELOOP) Y SÍNTESIS VOCAL DE COMANDOS



Uso por parte de personas con prótesis auditivas con selector situado en T



Uso por parte de personas invidentes gracias a la síntesis vocal de comandos

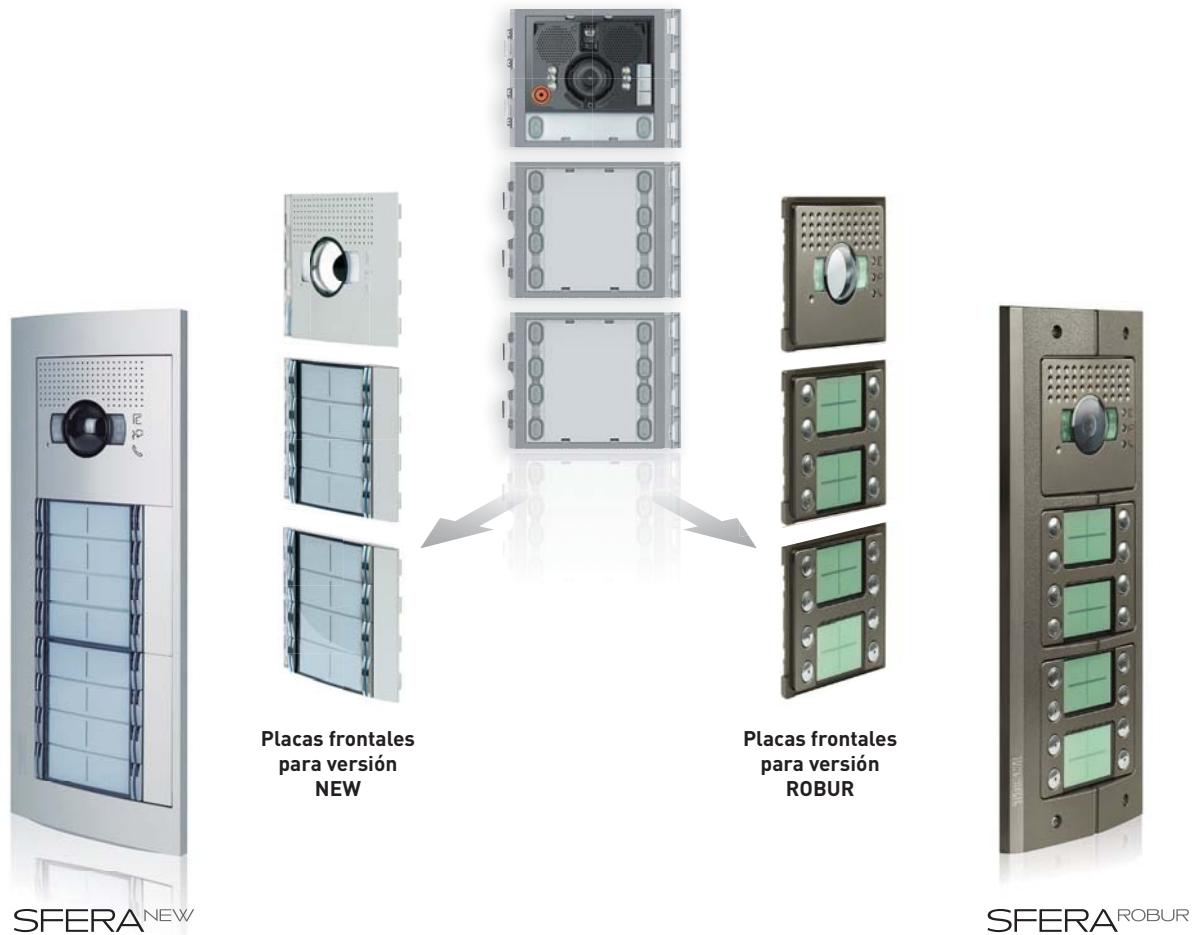

## COMPOSICIONES MODULARES

El mismo módulo electrónico puede usarse para la versión NEW y la versión ROBUR.

Pocos códigos para agilizar la oferta de funciones mediante la composición separada de acabados.

Un amplio abanico de funciones audio y vídeo con sólo 12 módulos electrónicos.

## DISEÑO INNOVADOR

Protección contra polvo y salpicaduras IP54.

Resistencia contra choques mecánicos hasta IK10.

Elevada protección contra rayos UV y ambientes salinos.

Todo ello garantiza un producto integral.

## FLEXIBILIDAD

Disponibles tanto en versión audio como vídeo para el sistema 2 hilos, con 1 o 2 columnas de pulsadores y de 1 a 4 módulos de altura para SFERA NEW y 3 módulos para SFERA ROBUR.



## FUNCIONES ABREPUERTAS

Dispositivos avanzados que se integran perfectamente en las placas SFERA, inclusive desde el punto de vista estético, y se utilizan también como sistemas independientes.

Gestión facilitada por comandos, programación de residentes directamente en el dispositivo, sin necesidad de desmontarlo y sin necesidad de accesorios adicionales de programación.



■ Teclado.



■ Lector de tarjetas.



■ Lector de huellas digitales.

## OPTIMIZAR TIEMPOS DE INSTALACIÓN Y CONEXIÓN

Para garantizar las máximas prestaciones audio y vídeo optimizando los tiempos de instalación y conexión, SFERA emplea la tecnología 2 hilos.

Las funciones básicas de SFERA New y SFERA Robur pueden configurarse de manera tradicional mediante configuradores físicos.

También de manera muy flexible el software **TISFERADESIGN** (que puede descargarse del sitio: [www.tegui.es](http://www.tegui.es)), permite:

- Ayudar al instalador a elegir y combinar los módulos.
- Configurar y personalizar las funciones avanzadas.
- Realizar e imprimir las tarjetas de identificación.



1 Aflojar los tornillos



2 Sacar el marco



3 Abrir los anclajes y sacar la placa frontal

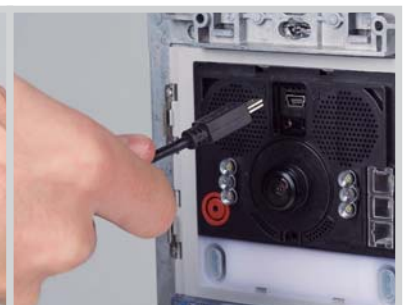

4 Realizar las regulaciones necesarias y configurar con PC



# Placas Serie 7



## LA SOLUCIÓN QUE SE ADAPTA A CUALQUIER NECESIDAD

El sistema de placas modulares SERIE 7 facilita notablemente las instalaciones por sus prestaciones, sencillez de montaje y facilidad de mantenimiento. La modularidad permite múltiples tipos de llamada, combinaciones y formas, adaptándose al espacio disponible y a cualquier tipo de instalación.

## FUNCIONES DE ÚLTIMA GENERACIÓN

Las placas SERIE 7 matriciales ofrecen gran facilidad de uso y comodidad a la vez que tienen unas dimensiones más reducidas en comparación a una placa de pulsadores tradicional. Resultan ideales para grandes instalaciones o edificios con múltiples accesos con un número elevado de residentes.

## MÁXIMA FIABILIDAD Y RAPIDEZ DE INSTALACIÓN

Las placas SERIE 7 de pulsadores son la solución para cualquier tipo de proyecto tanto por funcionalidad como por estética. Su modularidad permite múltiples combinaciones y formas, adaptándose al espacio disponible en la fachada o el zaguán.



## MÚLTIPLES MODALIDADES DE LLAMADA E INSTALACIÓN

La variedad de funciones electrónicas de las placas SERIE 7 permite crear placas con distintos modos de llamada.

La amplia gama de complementos disponible permite instalar las placas SERIE 7 en cualquier lugar.

### PULSADORES

La solución tradicional con un pulsador de llamada para cada vivienda. Máxima simplicidad para instalaciones de tamaño pequeño y mediano.



PULSADORES



MATRICIAL



MARCOS DE REPOSICIÓN



CAJAS DE SUPERFICIE Y VISERAS

## CONCEPCIÓN MODULAR

La construcción modular permite múltiples composiciones: audio o vídeo, con o sin teclado, 2 o 3 módulos de altura... y facilita también la sustitución de placas de la SERIE 300 y 400.

Versiónes audio y vídeo, con 1 o 2 columnas de pulsadores o matricial y de 1 a 5 módulos de altura.

- Perfil extraplano de 10 mm en la parte central y 8 mm en los extremos para una máxima integración con la pared.

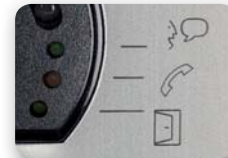

- Bastidor en aleación de Zamak de gran robustez.
- Perfiles frontales de aluminio anodizado de 1,7 mm de espesor.
- Pulsadores metálicos.
- Tarjeteros en policarbonato V0, más resistentes a la llama, de apertura frontal para la fácil sustitución de las etiquetas porta-nombres.
- Iluminación mediante LED de bajo consumo.





# SFERA ROBUR



## MÁXIMA ROBUSTEZ

Resistencia contra choques mecánicos hasta IK10, manteniendo la modularidad y las mismas funcionalidades descritas para SFERA NEW.

### PLACAS ANTIVANDÁLICAS

Placa frontal y marco extra resistente para una máxima seguridad. Caja empotrada (opcional) en acero para instalaciones antivandálicas.

- Resalte mínimo de la pared.
- Componentes plásticos reforzados.
- Compatibilidad con marcos antilluvia y cajas superficiales Tegui.

### MODULARIDAD

Disponible para múltiples funcionalidades, tanto para formato de llamada por pulsadores como matricial.



Resalte mínimo sólo 20,5 mm de la pared

### INNOVACIÓN EN CONFIGURACIÓN Y MANTENIMIENTO

Sin desmontar la placa de la pared, es posible:

- Regular el volumen y el micrófono.
- Sustituir o actualizar las tarjetas de identificación.
- Configuración vía software.
- Actualizar el firmware del dispositivo.



1 Aflojar los 4 tornillos con la llave correspondiente

2 Sacar el marco

3 Abrir los anclajes y sacar la placa frontal

4 Realizar las regulaciones necesarias y configurar con PC

# Placas antivandálicas Serie 600



## ROBUSTEZ SIN IGUAL, TECNOLOGÍA INNOVADORA

Porque la primera impresión siempre es muy importante las placas matriciales antivandálicas de la Serie 600 ofrecen los mejores materiales y un cuidado diseño apto para cualquier entorno. El uso de materiales de alta resistencia, como el acero inoxidable 316L y su diseño de perfil reducido y sin salientes, le otorgan una gran robustez, resultando ideales para aquellos proyectos donde se requiere la mayor protección frente a posibles actos de vandalismo.

### CONFIGURACIÓN AVANZADA

Las placas Serie 600 permiten distintos tipos de configuración de llamada: código numérico, selección de nombre en directorio, selección de bloque, planta y piso.

### DISPLAY RETROILUMINADO

Muestra en cada momento las indicaciones necesarias para efectuar la llamada e información sobre el estado de la misma.

### ACCESO CODIFICADO

También es posible memorizar hasta 5 códigos para la apertura directa de cerradura.

### PLACAS ANTIVANDÁLICAS

- Frontal de acero inoxidable 316L.
- Tornillos de seguridad.
- Teclado alfanumérico con pulsadores de acero inoxidable.
- Visores de telecámara y display en policarbonato 5 mm.

### GESTIÓN DEL DIRECTORIO

La programación puede efectuarse a través de los pulsadores incorporados o mediante PC.



VIDEO PERFIL

VIDEO FRONTAL

AUDIO FRONTAL CON PLACA REPERTORIO

# Puestos internos

Soluciones **audio y vídeo**  
para todas las exigencias

## NIGHTER & WHICE

### LA EXCLUSIVIDAD

- La referencia por excelencia en monitores de videoportero.
- Amplio display a color de 8".
- Superficie en cristal de 8 mm de grosor.
- Teclado sensible al tacto.

[más información en pág. 22](#)



## AXOLUTE Y LIVINGLIGHT

### EL LUJO

- Máxima riqueza de funciones y acabados.
- Pantalla a color de 5,6" o 2,5".
- Integración con my home y mecanismos axolute.

[más información en pág. 23](#)



## POLYX

### LA TECNOLOGÍA

- Gama completa de puestos internos manos libres con funciones avanzadas.
- Diseño neutro integrable en todos los ambientes.
- Versiones audio, vídeo color y con memoria.

[más información en pág. 24](#)



## CLASE 100 V 12 B

### EL DISEÑO

- Puesto interno manos libres.
- Diseño acorde a últimas tendencias.
- Pulsadores adicionales para funciones auxiliares.

[más información en pág. 26](#)



## SWING

### EL ESTILO

- Puestos internos tradicionales con corneta de diseño actual.
- Pulsadores adicionales para funciones auxiliares.
- Versiones audio, b/n y color con tecnología 2 hilos.
- Máxima facilidad de instalación.

[más información en pág. 28](#)



## SERIE 7

### LA ELECCIÓN

- Puestos internos tradicionales de diseño equilibrado y elegante.
- Pulsadores adicionales para funciones auxiliares.
- Versiones audio, b/n y color para todos los sistemas.

[más información en pág. 29](#)



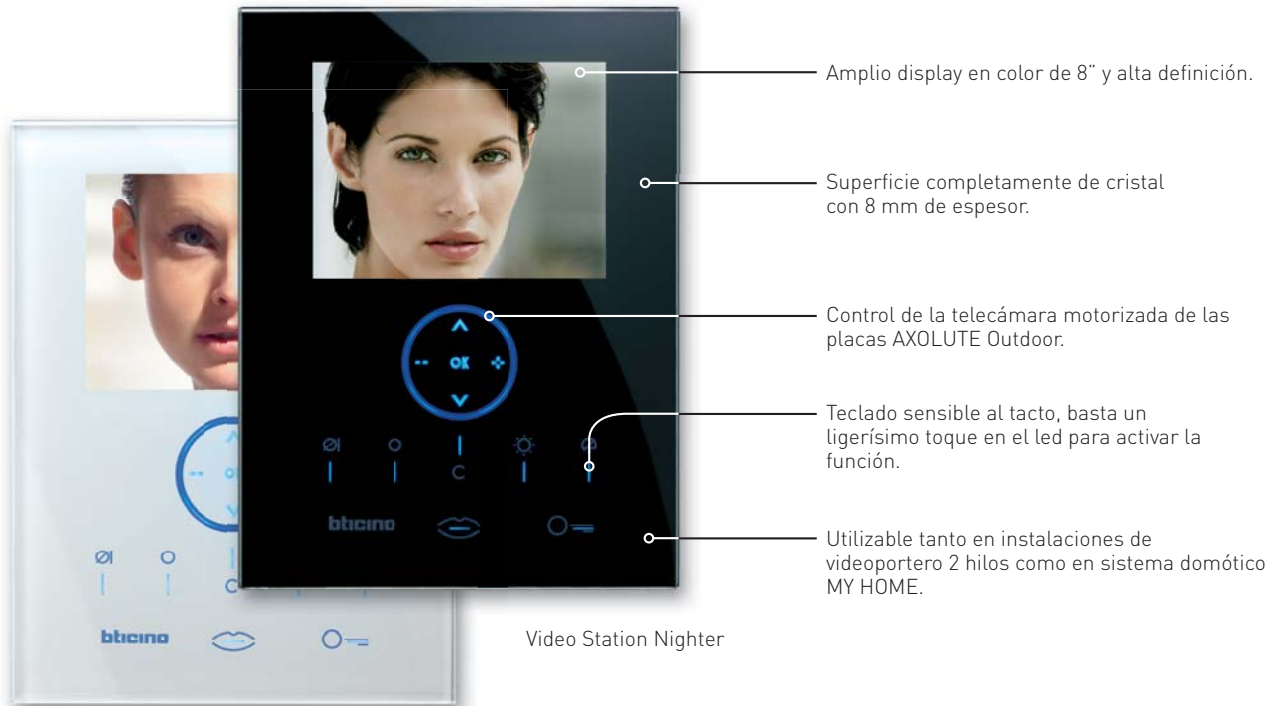

- Total integración funcional y estética con las funciones del hogar digital.

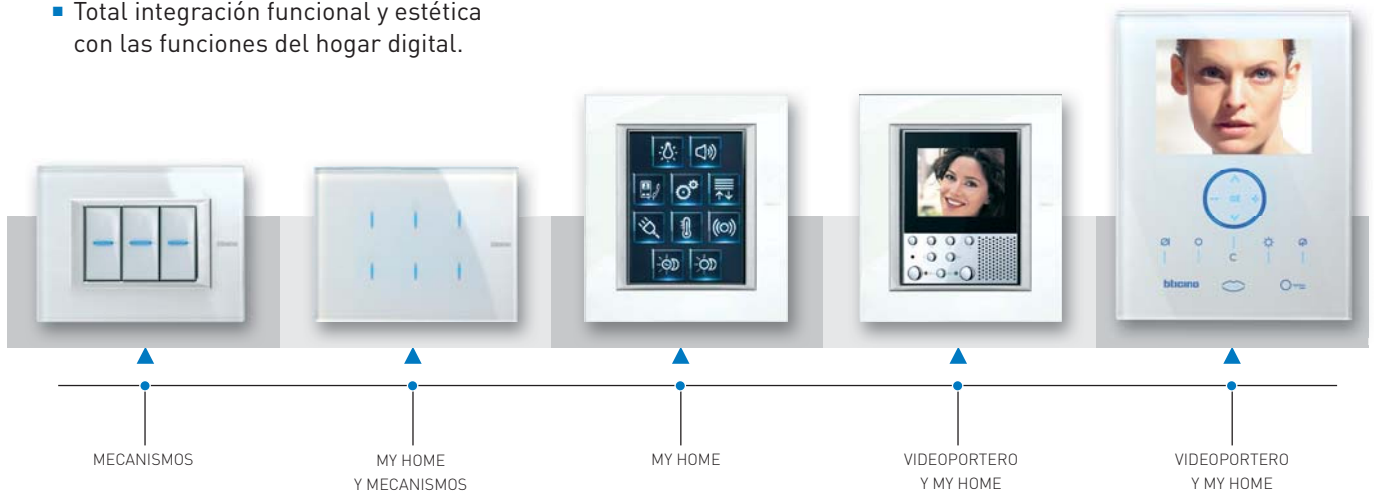

# Axolute Nighter & Whice

**TECNOLOGÍA Y DISEÑO PARA EL HOGAR DIGITAL**

Máxima revalorización de la instalación de Videoportero, gracias a las unidades interiores **AXOLUTE Nighter** y **Whice** y a las nuevas placas exteriores **AXOLUTE Outdoor**.



# Puestos internos mecanismo y videoportero

integrados

AXOLUTE es la mejor elección para proyectos de prestigio: La riqueza de sus propuestas estéticas y el contenido tecnológico de los dispositivos dan valor a la instalación.

AXOLUTE permite asociar a cada ambiente el material y el acabado más apropiados.

Nuevas unidades interiores de videoportero integradas con la serie LIVINGLIGHT.

## VIDEO DISPLAY

- Monitor TFT a color de 2,5".
- Viva voz.
- Menú por iconos.
- Instalación empotrada con caja 506E, o de sobremesa con base dedicada.
- Teclas dedicadas para funciones de videoportero.
- Dos acabados: aluminio y antracita.
- Debe completarse con placa de acabado: todas las placas 3+3 de la serie AXOLUTE y LIVINGLITH (blanco, tech y antracita).
- Tecnología 2 hilos.



Video Display LIVINGLIGHT



Video Display AXOLUTE

La riqueza de combinaciones y acabados permite satisfacer todos los gustos:

- Chalés modernos o clásicos.
- Apartamentos de prestigio.
- Showrooms y despachos de representación.





# Puestos internos POLYX

## Gama audio y vídeo

para todas las exigencias

POLYX es una innovadora gama de puestos internos manos libres de última generación caracterizada por una estética moderna y neutra que se adapta a cualquier ambiente. Destacan por sus avanzadas prestaciones, como la intercomunicación o la función Despacho profesional y su facilidad de instalación gracias al montaje de superficie y a la tecnología 2 hilos.



### POLYX VIDEO

- Monitor LCD a color de 3,5".
- Concebido **Design for All**.
- Incorpora bucle inductivo para usuarios de prótesis auditivas.
- Teclas para intercomunicación y funciones auxiliares.



### DESIGN FOR ALL

La accesibilidad en los edificios es uno de los primeros requisitos para garantizar la autonomía de sus habitantes y mejorar su calidad de vida.

El videoportero es uno de los primeros puntos de acceso y debe garantizar la accesibilidad a un público amplio.

La interfaz de usuario de un producto Design for All presenta tres ventajas fundamentales:

- Señalización multisensorial: las señales luminosas y acústicas, los aspectos táctiles y visuales lo hacen más cómodo y fácil de utilizar por todos, incluso por personas con discapacidades.
- Dimensiones y espacios que ayudan a quien tiene problemas de visión o de motricidad.
- Comandos y símbolos de fácil comprensión y accionamiento.

Para ello se adopta una simbología en tres ámbitos:

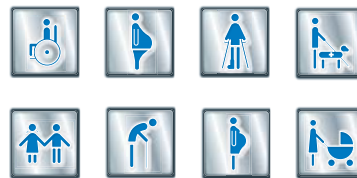

#### Ámbito visual:

El tamaño de los símbolos es tal que facilita su reconocimiento por personas con limitaciones visuales.

#### Ámbito cognitivo:

La forma de los símbolos se ha estudiado de forma que sean fácilmente asociables a las funciones realizadas y para que sean fácilmente memorizables.

#### Ámbito táctil:

Los símbolos tienen relieve y tienen un grosor tal que son reconocibles al tacto.

## POLYX MEMORY DISPLAY

- Monitor LCD a color de 3,5".
- Función de contestador audio/vídeo.
- Menú OSD para la gestión de funciones domóticas MY HOME intercomunicación y el contestador.
- Función de «nota» vocal que permite dejar mensajes y recordatorios a la familia.
- Tecnología 2 hilos.
- Puerta de entrada al Hogar Digital.



POLYX Memory Display

## FUNCIÓN CONTESTADOR

Grabe una secuencia de vídeo o capture imágenes de las llamadas recibidas y no atendidas. Opcionalmente puede reproducirse un mensaje personalizable en caso de ausencia, opción de gran utilidad en despachos y bufetes profesionales.

## NOTA RECORDATORIO

Polyx Memory Display permite grabar un mensaje recordatorio o nota vocal que el resto de habitantes podrán reproducir a su llegada a casa.

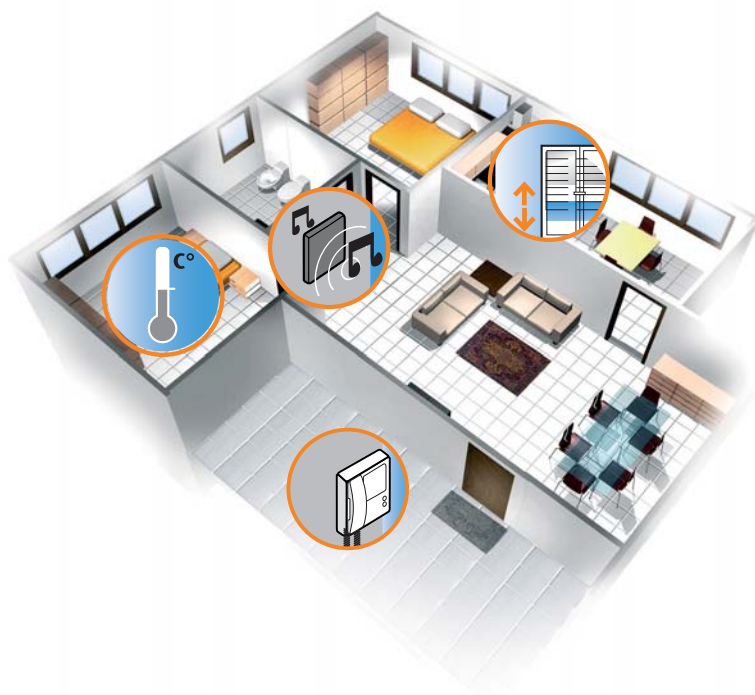

## POLYX AUDIO

- Modelos de entrada a la gama polyx.
- Teclas para intercomunicación y funciones auxiliares.
- Proyectado **Design for All**.



POLYX Audio



# Monitor Color Classe 100 V 12 B



## MONITOR MANOS LIBRES TEGUI

El **Monitor Manos Libres TEGUI** te permite ver quién llama o lo que sucede en zonas comunes de forma segura.

Incrementa las funcionalidades disponibles mediante la intercomunicación entre zonas de la instalación y facilita el acceso encendiendo la luz de la entrada como cortesía a la visita.

## MÁXIMA SEGURIDAD

- Ver quién llama y decidir si abrir la puerta sólo si así lo deseamos.
- La función de secreto de comunicación evita la intromisión en conversaciones privadas.
- Permite el autoencendido de la placa, así como identificar si alguien está llamando.
- Poder habilitar la luz de cortesía minimiza los riesgos de accidente.



## ÓPTIMO CONFORT

- Diseño acorde con las últimas tendencias estéticas de mercado.
- La función de intercomunicación permite hablar entre varias zonas de la vivienda de forma sencilla.
- Permite personalizar el timbre de llamada seleccionando entre los 16 timbres disponibles.
- Función PUSH TO TALK, que proporciona una mejor calidad de comunicación, especialmente indicado en zonas ruidosas.

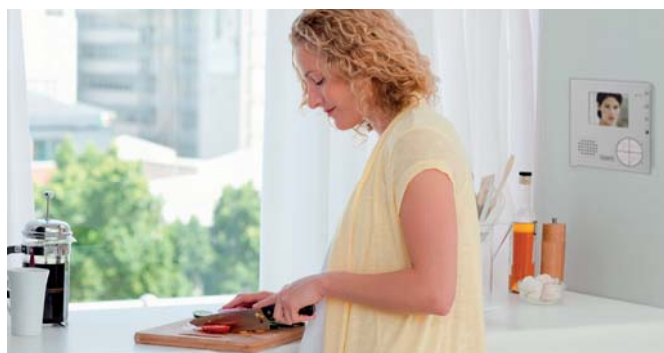

## CARACTERÍSTICAS

- Pantalla color de 3,5".
- Pulsadores frontales para las 4 funciones seleccionadas de entre las funciones disponibles como: auto-encendido/cíclico, apertura de puerta, control de luces de escalera, conexión de manos libres o intercomunicación con resto de monitores de la instalación.
- Regulación de volumen (voz y timbre) e imagen (color y contraste).
- Dimensiones: 140 x 140 x 27 mm.
- Accesorios: placa de sobremesa.







# Puestos internos SWING

Diseño de **vanguardia**

Los Teléfonos y monitores SWING se caracterizan por su diseño de líneas simples y envolventes y sus avanzadas funciones de serie, como la doble llamada, los pulsadores

para intercomunicación o activaciones y la regulación de volumen con modo silencio.

## MONITORES SWING

- Pantalla blanco y negro o color de 4".
- Pulsadores frontales para funciones auxiliares o intercomunicación.
- Regulación de la imagen y el volumen mediante cómodos diales.
- Cable rizado con conectores telefónicos.
- Instalación de superficie. Instalación de superficie.



## TELÉFONOS SWING

- Funciones básicas de comunicación.
- Pulsadores frontales para funciones auxiliares o intercomunicación.
- Regulación de volumen con posibilidad de exclusión.
- Cable rizado con conectores telefónicos.
- Instalación de superficie.



# Puestos internos Serie 7

Calidad con **estilo**



Teléfonos y monitores de cuidado diseño y bajo perfil. En su diseño se ha buscado el equilibrio entre estética, ergonomía y funcionalidad, facilitando el acceso a sus

funciones principales. Su estética neutra y de líneas depuradas encajan en cualquier ambiente.

## MONITORES SERIE 7

- Pantalla blanco y negro o color de 4".
- Pulsadores frontales para funciones auxiliares.
- Regulación de la imagen mediante cómodos diales.
- Cable rizado con conectores telefónicos.
- Instalación con base mural o de sobremesa.









## TELÉFONOS SERIE 7

- Funciones básicas de comunicación.
- Instalación de superficie.
- Pulsador adicional para llamada a conserjería o activaciones.
- Versión especial para renovación.
- Instalación de superficie.



# Compatibilidad

## Placa de calle - Sistema

Sistema	AXOLUTE	SFERA ROBUR		SFERA NEW		SERIE 7		SFERA		SERIE 600		SERIE 500		SERIE 300 y 400		LINEA 2000				SERIE 7			
		Outdoor	Modular	Modular	Modular	Modular	Modular	Matricial	Monobloc	600	500	300 y 400	Metal	L2000	Superficie	Video	Audio	Vídeo	Audio	Vídeo	Audio	Vídeo	
 Sistema 2 hilos	●	●	●	●	●	●	●	●	●	●	●	●	●	●	●	●	●	●	●	●	●	●	
 Sistema IP	●	● <sup>(1)</sup>	● <sup>(1)</sup>	● <sup>(1)</sup>	● <sup>(1)</sup>	● <sup>(1)</sup>	● <sup>(1)</sup>	● <sup>(1)</sup>	● <sup>(1)</sup>	● <sup>(1)</sup>	● <sup>(1)</sup>	● <sup>(1)</sup>	● <sup>(1)</sup>	● <sup>(1)</sup>	● <sup>(1)</sup>	● <sup>(1)</sup>	● <sup>(1)</sup>	● <sup>(1)</sup>	● <sup>(1)</sup>	● <sup>(1)</sup>	● <sup>(1)</sup>	● <sup>(1)</sup>	
 Sistema 8 hilos								●															
 Sistema Tegubus														●	●								
 Sistema Convencional																						●	
 Sistema Telefónico			●	●	●				●														
 Kits				●	●																	●	●

<sup>(1)</sup> mediante interfaz IP/2 hilos

# Compatibilidad

## Puestos internos - Sistema

Sistema	NIGHTER & WHICE		AXOLUTE		POLYX		MANOS LIBRES		SWING			SERIE 7			SPRINT	
	Color		Color		Audio	Color		Color	Audio	B/N	Color	Audio	B/N	Color	Audio	
 Sistema 2 hilos	●		●		●	●	●	●	●	●	●	●	●	●	●	●
 Sistema IP	● <sup>(1)</sup>		● <sup>(1)</sup>		● <sup>(1)</sup>	● <sup>(1)</sup>	● <sup>(1)</sup>	● <sup>(1)</sup>	● <sup>(1)</sup>	● <sup>(1)</sup>	● <sup>(1)</sup>	● <sup>(1)(3)</sup>	● <sup>(1)(3)</sup>	● <sup>(1)(3)</sup>	● <sup>(1)</sup>	● <sup>(1)</sup>
 Sistema 8 hilos									● <sup>(2)(3)</sup>	● <sup>(2)(3)</sup>		● <sup>(2)(3)</sup>	● <sup>(2)(3)</sup>	● <sup>(2)(3)</sup>	● <sup>(2)(3)</sup>	● <sup>(2)(3)</sup>
 Sistema Teguibus												●	●	●	●	●
 Sistema Convencional												●	●	●	●	●
 Sistema Telefónico																
 Kits					●			●	●	●	●	●	●	●	●	●

<sup>(1)</sup> mediante interfaz IP/2 hilos.<sup>(2)</sup> mediante interfaz 8/2 hilos.<sup>(3)</sup> sólo reposición



# Sistema 2 hilos

Principales gamas





**AXOLUTE**  
Outdoor



**SFERA ROBUR**



**SFERA NEW**



**SERIE 7**



**LINEA 2000**



**AXOLUTE**  
Nighter & Whice



**AXOLUTE**



**POLYX**



**CLASSE 100**



**SWING**

## Sistema 2 hilos

32

PRESENTACIÓN

34

CATÁLOGO

Placas AXOLUTE Outdoor

54

Placas modulares SFERA New

56

Placas modulares SFERA Robur

62

Placas modulares SERIE 7

64

Placas modulares SFERA

70

Placas de superficie LÍNEA 2000

71

Puestos internos

72

Elementos de instalación

76

Ampliación 2 hilos: Central de conserjería y Sistema IP

80

Videocontrol

81

Sistema Tegibus

82

Sistema Convencional analógico

94

Sistema telefónico

104

32-111

Sistemas de portero y vídeo portero para todo tipo de instalaciones

# Sistema 2 hilos

La **solución** más **simple**  
para cualquier instalación

Con el sistema 2 hilos es posible realizar cualquier tipo de instalación, de unifamiliares a grandes edificios y urbanizaciones, de modo rápido y simple.







### SIN NECESIDAD DE NUEVO CABLEADO

Gracias a las más modernas técnicas de multiplexado y transmisión diferencial se consigue transmitir todas las señales por un par de hilos, permitiendo así aprovechar el cableado de la antigua instalación. Basta con tomar dos de los hilos comunes ya existentes para montar la nueva instalación.

### AHORRE TIEMPO Y DINERO

Una instalación 2 hilos es más fácil y rápida de realizar al disminuir el número de cables y conexiones a realizar. El funcionamiento mediante un BUS de 2 hilos sin polaridad elimina la posibilidad de error durante la instalación y reduce el tiempo de puesta en marcha a la vez que aporta mayor fiabilidad.

### MÁS RENTABILIDAD

Instale videoportero sin sobre-esfuerzo ya que necesitará el mismo tiempo que para realizar una instalación de portero. Puede instalar vídeo en instalaciones en cascada o usando distribuidores de planta. El reducido tamaño de este elemento permite su alojamiento en el interior de la caja de derivación.



# Sistema 2 hilos

## El cableado

Cableado de la instalación simple, rápido y a prueba de errores: 2 hilos no polarizados en todos los tramos de la instalación.

Vivienda 1

Vivienda 2

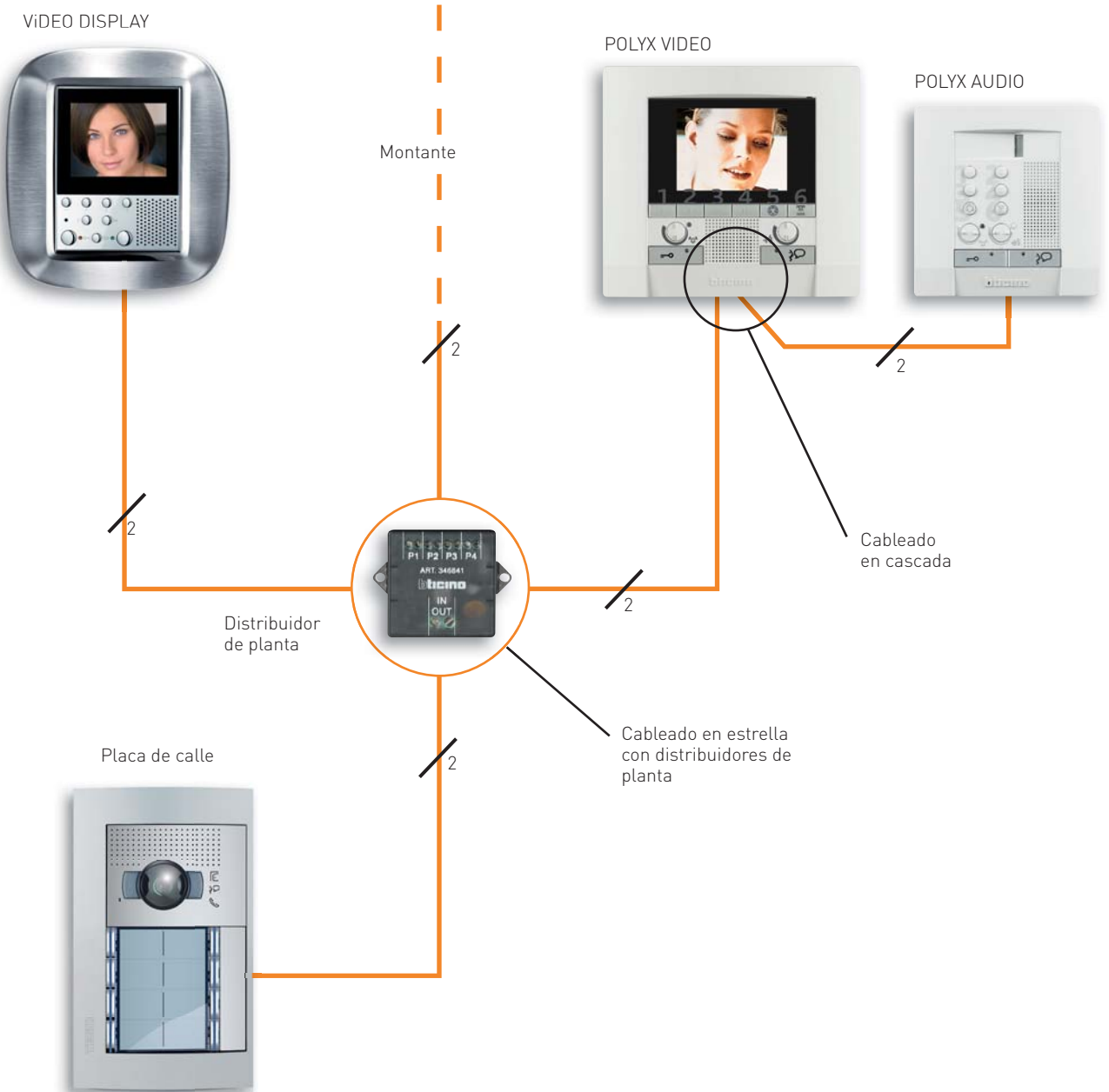



### SIEMPRE SÓLO DOS HILOS NO POLARIZADOS PARA TODA LA INSTALACIÓN

El cableado 2 HILOS es sencillo y rápido, fácil de aprender, y se utiliza para cablear toda la instalación, reduciendo el tiempo de aprendizaje y eliminando el riesgo de error.

### COMODIDAD DE TRABAJO GRACIAS AL USO DE BORNES EXTRAÍBLES

Será imposible dañar o ensuciar los dispositivos. Gracias a los bornes extraíbles es posible precablear completamente la instalación e instalar los puestos internos y placa de calle una vez el resto de trabajos han terminado.

Además, los bornes extraíbles permiten conectar el cable de forma rápida y cómoda sin tener que aguantar el dispositivo con la mano.

### VELOCIDAD EN LA RENOVACIÓN APROVECHANDO LOS CABLES Y CANALIZACIONES YA EXISTENTES

Es posible hacer pasar cómodamente el cable 2 HILOS por las canalizaciones ya existentes sin efectuar obras de albañilería o, en los casos más críticos, utilizar los cables existentes sin tener que tirar nuevos.

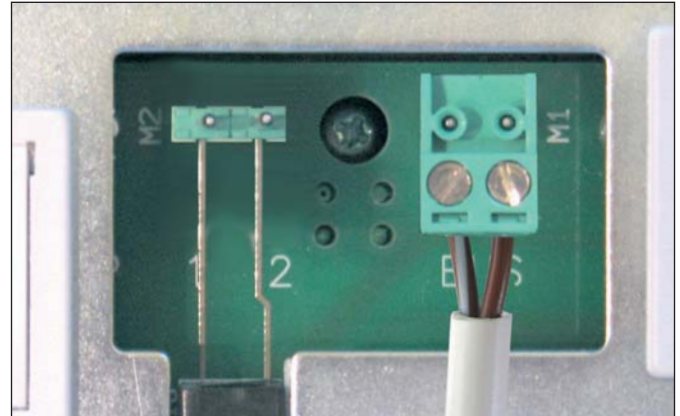

FÁCIL Y CÓMODO DE CONECTAR

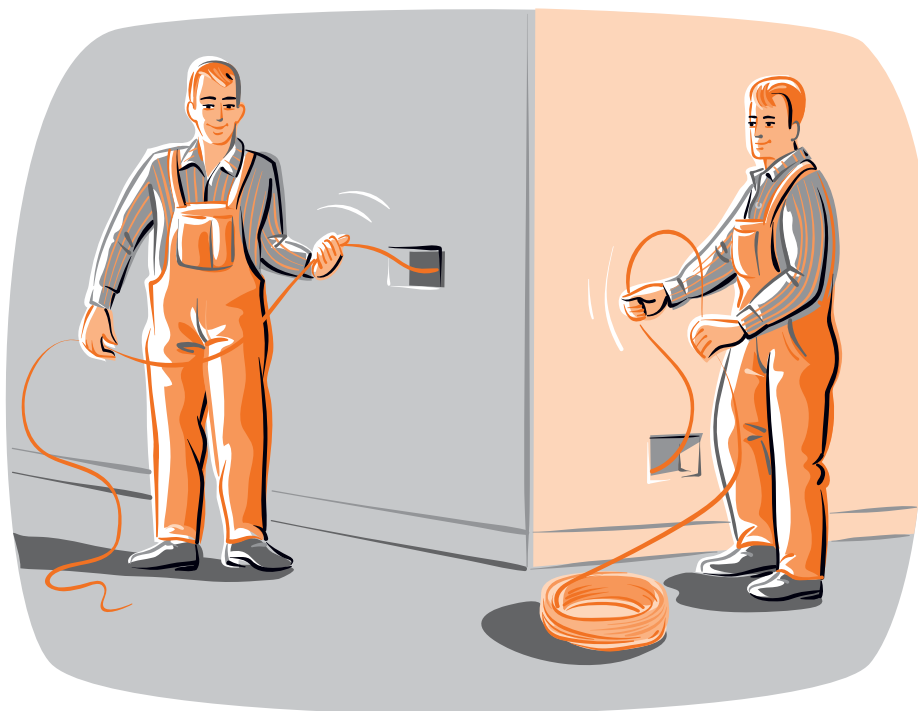



# Sistema 2 hilos

## La configuración

La configuración consiste en asignar una dirección progresiva al dispositivo dentro de la instalación, quedando éste programado de modo simple, seguro e intuitivo.



Placa de calle

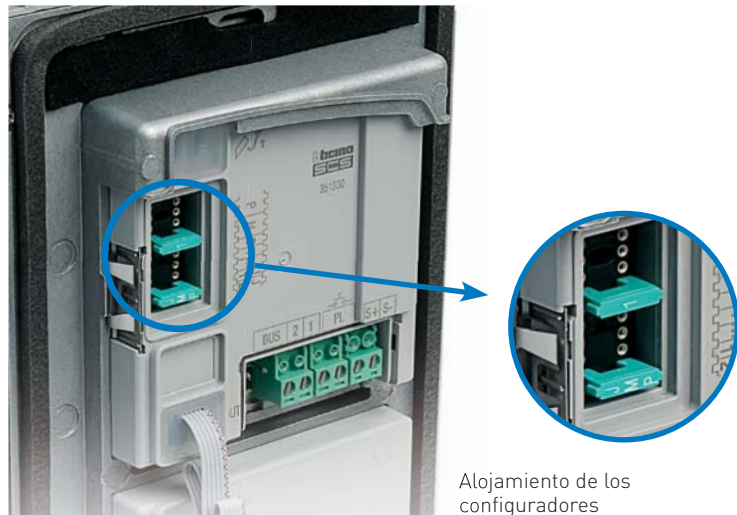

Alojamiento de los configuradores



Puesto interno



Vista posterior

Alojamiento de los configuradores



### LA CONFIGURACIÓN ES FÁCIL Y RÁPIDA

- Los dispositivos pueden ser configurados en el taller por una sola persona antes de ser llevados a la obra o durante la instalación, ya que para ser configurados no necesitan estar alimentados ni conectados a la instalación.



### LA CONFIGURACIÓN ES LÓGICA E INTUITIVA

- La dirección del dispositivo dentro del sistema se asigna mediante un número progresivo.
- Un número bien definido y unívoco asigna las funciones al dispositivo.

P	N	T	S
○	○	○	○
○	○	3	○

Ejemplo de configuración de una placa exterior: T=3  
La placa de calle activa el abrepuertas durante 3".

N	P	MOD
○	○	○
7	○	1

Ejemplo de configuración de un puesto interno: N=7 y MOD=1  
El puesto interno es el número 7 y está programado en modalidad 1.

### LA CONFIGURACIÓN ES FÁCILMENTE RECONOCIBLE

- En caso de intervenciones posteriores en la instalación, la configuración será reconocible visualmente incluso después de bastante tiempo.

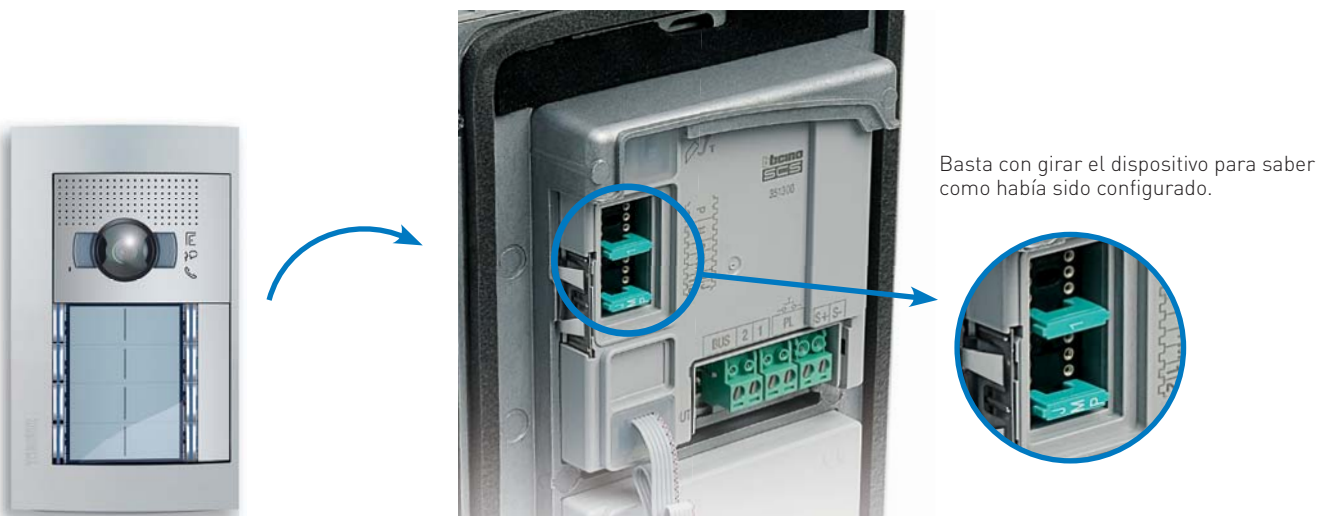

# Sistema 2 hilos

## La realización de la instalación

Para realizar la instalación, además de las placas de calle y los puestos internos, sólo se necesitan unos pocos elementos que siempre se conectan con sólo 2 hilos.

Las instalaciones del Sistema 2 HILOS se clasifican como **MBTS (Muy Baja Tensión de Seguridad)** dado que se alimentan con alimentadores independientes con doble aislamiento de seguridad no conectados a tierra y con

tensión máxima de funcionamiento de 25 V a.c. (eficaces), o bien 60 V d.c. no ondulada. Además, todos los dispositivos 2 hilos tienen doble aislamiento.

El cumplimiento de la clasificación **MBTS** se garantiza sólo con el **COMPLETO CUMPLIMIENTO** de las normativas de instalación vigentes y de las **NORMAS GENERALES DE INSTALACIÓN** indicadas para los distintos dispositivos y tipos de cable.

### LEYENDA

- 1 PLACA DE CALLE:** sirve para efectuar la llamada hacia los puestos internos en las viviendas. Puede ser audio o vídeo (con cámara a color o en blanco y negro).
- 2 CUADRO ELÉCTRICO** que contiene:
  - ALIMENTADOR: sirve para alimentar todos los dispositivos presentes en la instalación.
  - NODO AUDIO/VÍDEO: sirve para mezclar las señales audio y vídeo de las fuentes externas (placas de calle, cámaras, fuentes sonoras,...) y las retransmite a los montantes (como alternativa se puede utilizar el ADAPTADOR VÍDEO).
- 3 MÓDULO EXPANSIÓN INSTALACIÓN:** sirve para aumentar las prestaciones de la instalación, como por ejemplo la distancia entre la placa de calle y los puestos internos.
- 4 DISTRIBUIDOR DE PLANTA:** sirve para la conexión de estrella de 4 viviendas con gran ahorro de cable. También permite alcanzar la máxima extensión de la instalación.
- 5 INTERFAZ DE VIVIENDA:** sirve para aislar el piso del montante. Así, dentro del piso es posible montar una instalación 2 HILOS independiente.
- 6 PUESTOS INTERNOS:** son los terminales audio o vídeo que permiten recibir las llamadas y ver quien llama.

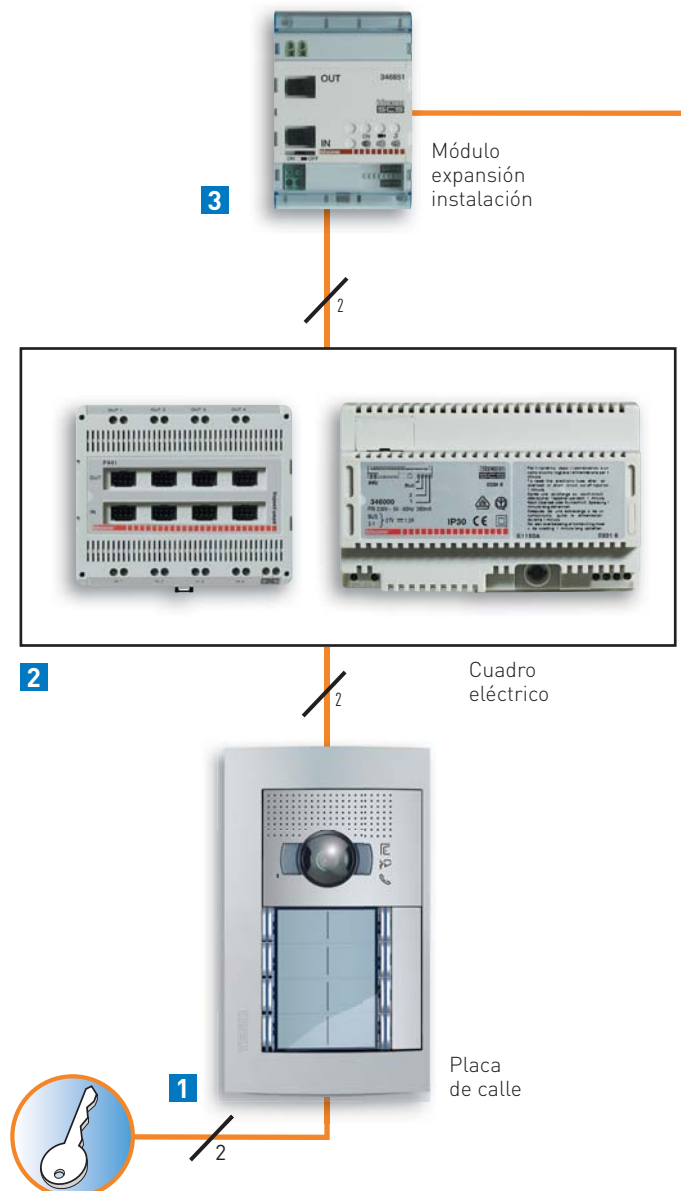

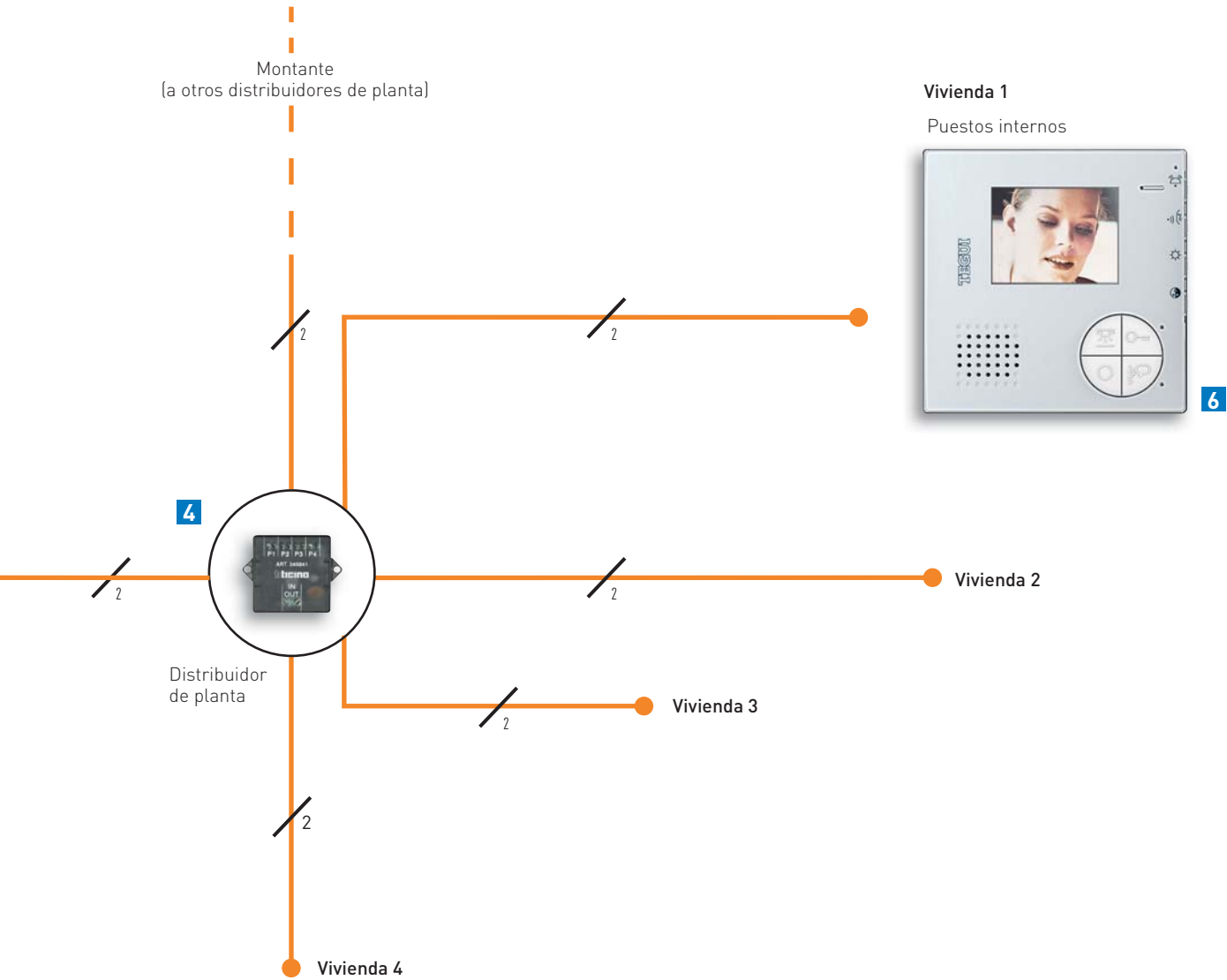

# Sistema 2 hilos

## Las distancias

Gracias al empleo del INTERFAZ DE EXPANSIÓN, la distancia entre la placa de calle y el último puesto interno se amplía de 200 a 600 m.

### INSTALACIÓN SIN INTERFAZ DE EXPANSIÓN



200 m



### INSTALACIÓN CON 1 INTERFAZ DE EXPANSIÓN



200 m

400 m

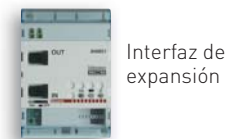

200 m







La instalación se realiza siempre con sólo 2 Hilos y con las mismas reglas de cableado y configuración. La introducción de 2 módulos de expansión permite alcanzar 600 m de distancia entre la placa de calle y el último puesto interno.

### INSTALACIÓN CON 2 INTERFACES DE EXPANSIÓN

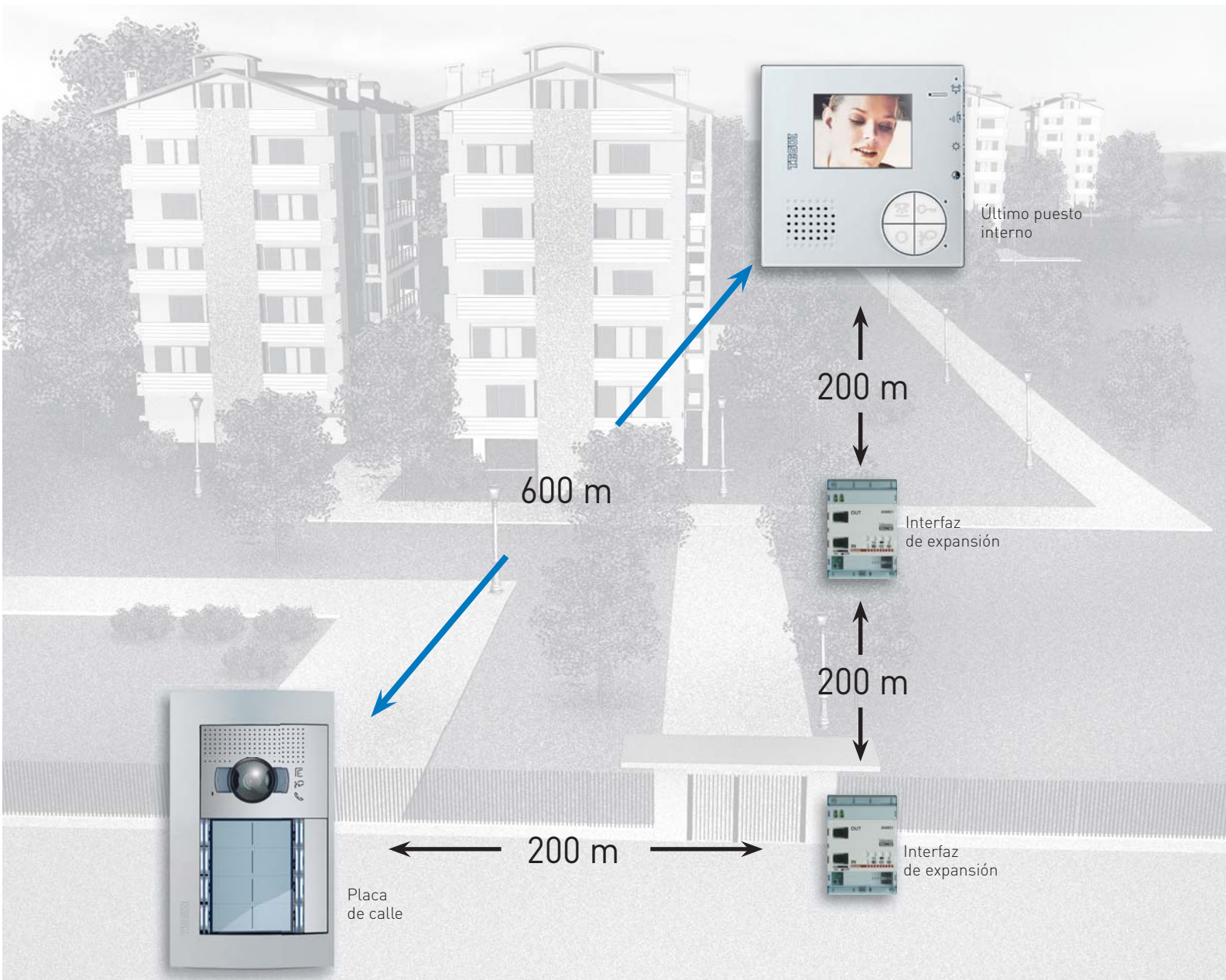

# Sistema 2 hilos

El **chalé**

Instalación de videoportero unifamiliar con intercomunicación entre los puestos internos.

## LAS NECESIDADES

- Recibir las llamadas de videoportero en varios puntos de la vivienda.
- Comunicar entre las distintas unidades interiores de la vivienda.
- Controlar varios accesos (peatonal, para vehículos,...).

## LA INSTALACIÓN, SIEMPRE CON SÓLO 2 HILOS, LE PERMITIRÁ:

- Instalación de hasta 5 o 10 puestos internos.
- Intercomunicación entre todos los puestos internos.
- Control de varias cerraduras desde los puestos internos.
- Autoencendido y ciclado de las cámaras de la instalación (placas exteriores o cámaras adicionales).

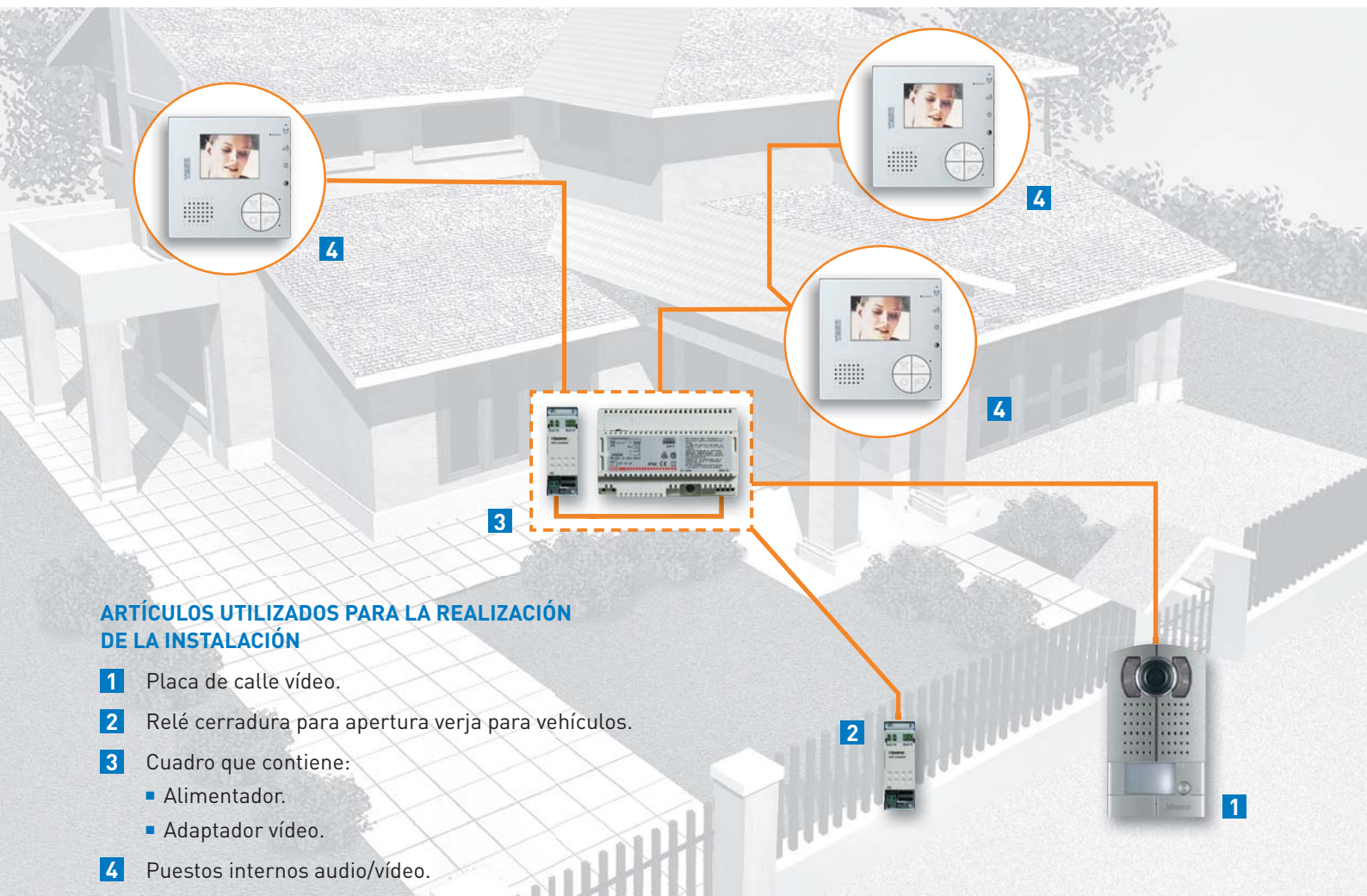

## ARTÍCULOS UTILIZADOS PARA LA REALIZACIÓN DE LA INSTALACIÓN

- 1 Placa de calle vídeo.
- 2 Relé cerradura para apertura verja para vehículos.
- 3 Cuadro que contiene:
  - Alimentador.
  - Adaptador vídeo.
- 4 Puestos internos audio/vídeo.





## El edificio

Instalación plurifamiliar de portero, videoportero o mixta con posibilidad de puestos internos en paralelo y repetidores de llamada.

### LAS NECESIDADES

- Responder a las exigencias del pliego de condiciones técnicas.
- Respetar el presupuesto: moderar los costes de material e instalación.
- Personalizar y ampliar la instalación en el piso de cada cliente.

### LAS VENTAJAS DEL SISTEMA 2 HILOS

- Gran flexibilidad del sistema: audio, vídeo o mixto.
- Tiempos de instalación reducidos y posibilidad de error nula.
- Modificaciones y personalizaciones posteriores sin cambiar nada en la instalación.

### ESQUEMA ELÉCTRICO

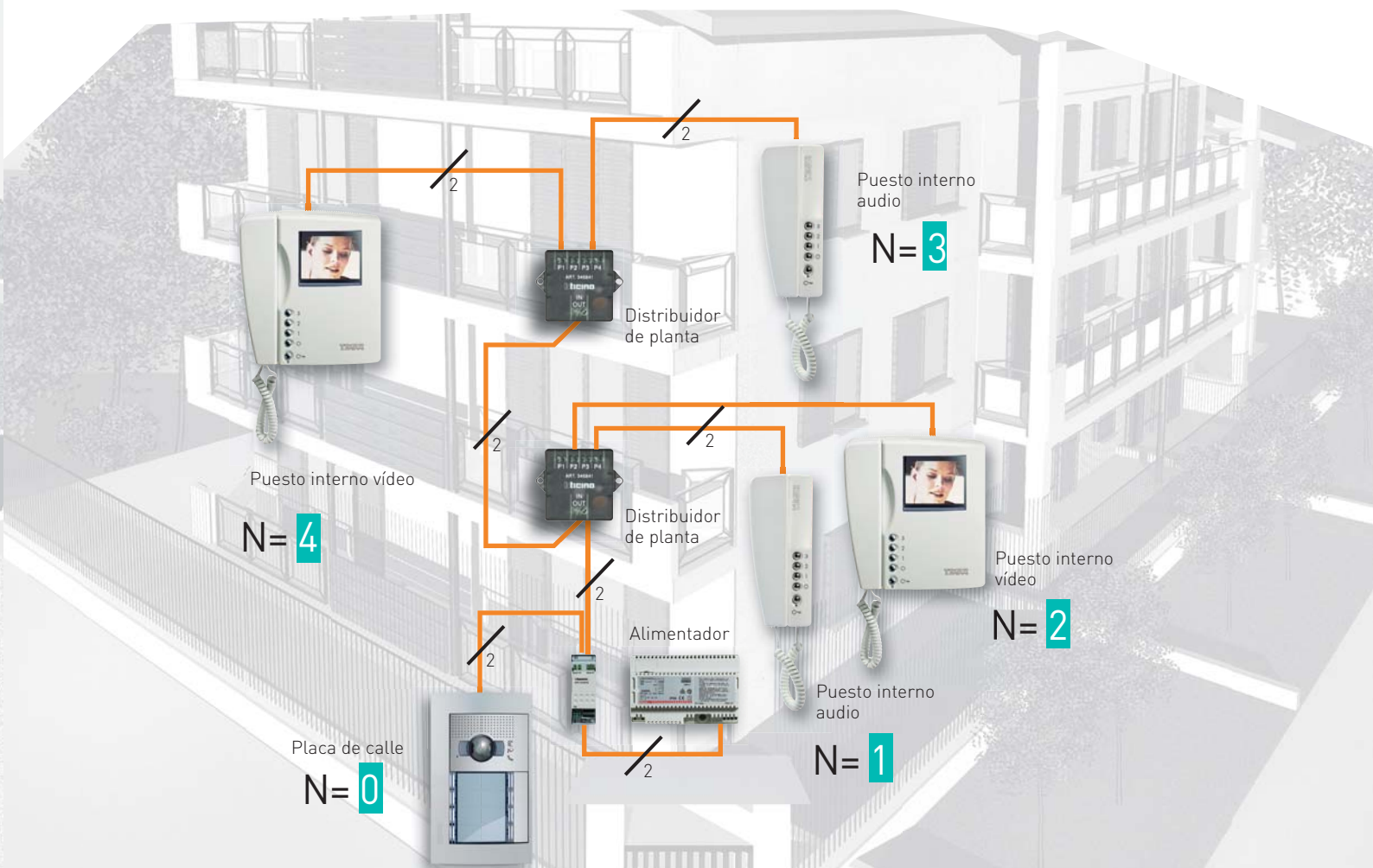

# Sistema 2 hilos

## El complejo residencial

Instalación plurifamiliar realizada en varios bloques con al menos una placa exterior común y distancias elevadas.

### LAS NECESIDADES

- Tener una elevada distancia entre placa exterior común y unidades interiores.
- Recibir llamadas desde varias puertas y verjas.
- Efectuar llamadas simultáneamente desde varias placas exteriores.

### LAS VENTAJAS DEL SISTEMA 2 HILOS

- Hasta 600 metros de distancia entre placa de calle y los puestos internos.
- Hasta 39 montantes independientes que permiten efectuar llamadas simultáneamente entre las placas de calle y los puestos internos y entre distintos puestos internos.
- Instalación de placas de calle generales y placas a pie de escalera, reservadas a cada edificio.

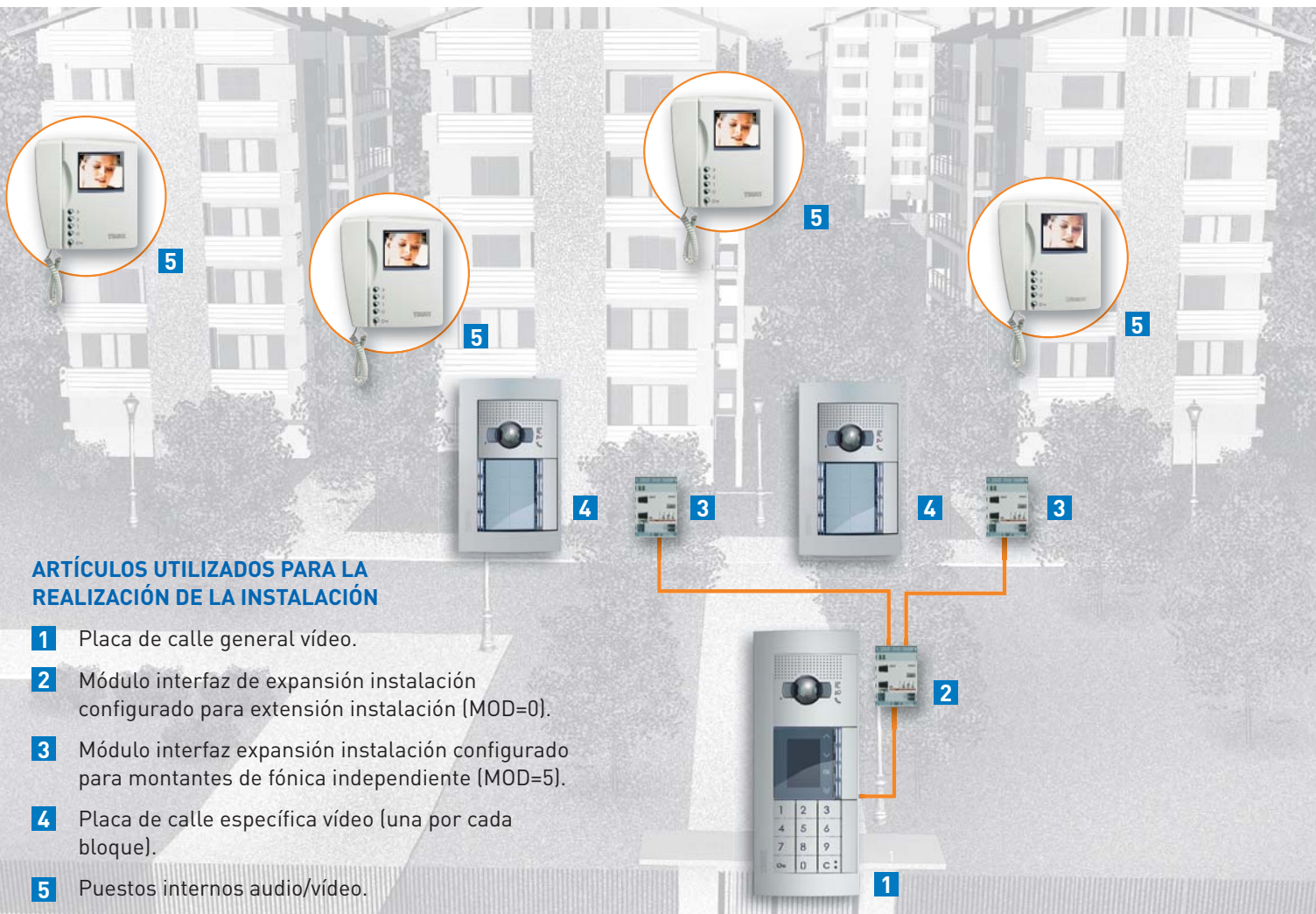

### ARTÍCULOS UTILIZADOS PARA LA REALIZACIÓN DE LA INSTALACIÓN

- 1 Placa de calle general vídeo.
- 2 Módulo interfaz de expansión instalación configurado para extensión instalación (MOD=0).
- 3 Módulo interfaz expansión instalación configurado para montantes de fónica independiente (MOD=5).
- 4 Placa de calle específica vídeo (una por cada bloque).
- 5 Puestos internos audio/vídeo.

### INTERFAZ EXPANSIÓN INSTALACIÓN

El interfaz expansión instalación configurado para extensión instalación (MOD=0) permite tener una distancia entre placa de calle y último puesto interno de 600 m.





## La urbanización

Instalación plurifamiliar con viviendas independientes y al menos un punto de acceso común.

### LAS NECESIDADES

- Tener una distancia elevada entre placa de calle general y las casas.
- Tener placas de calle privadas para cada una de las casas.
- Personalizar la instalación de cada una de las casas.

### LAS VENTAJAS DEL SISTEMA 2 HILOS

- Placas de calle específicas para cada una de las casas.
- Personalización de la instalación dentro de cada una de las casas como en una instalación unifamiliar.

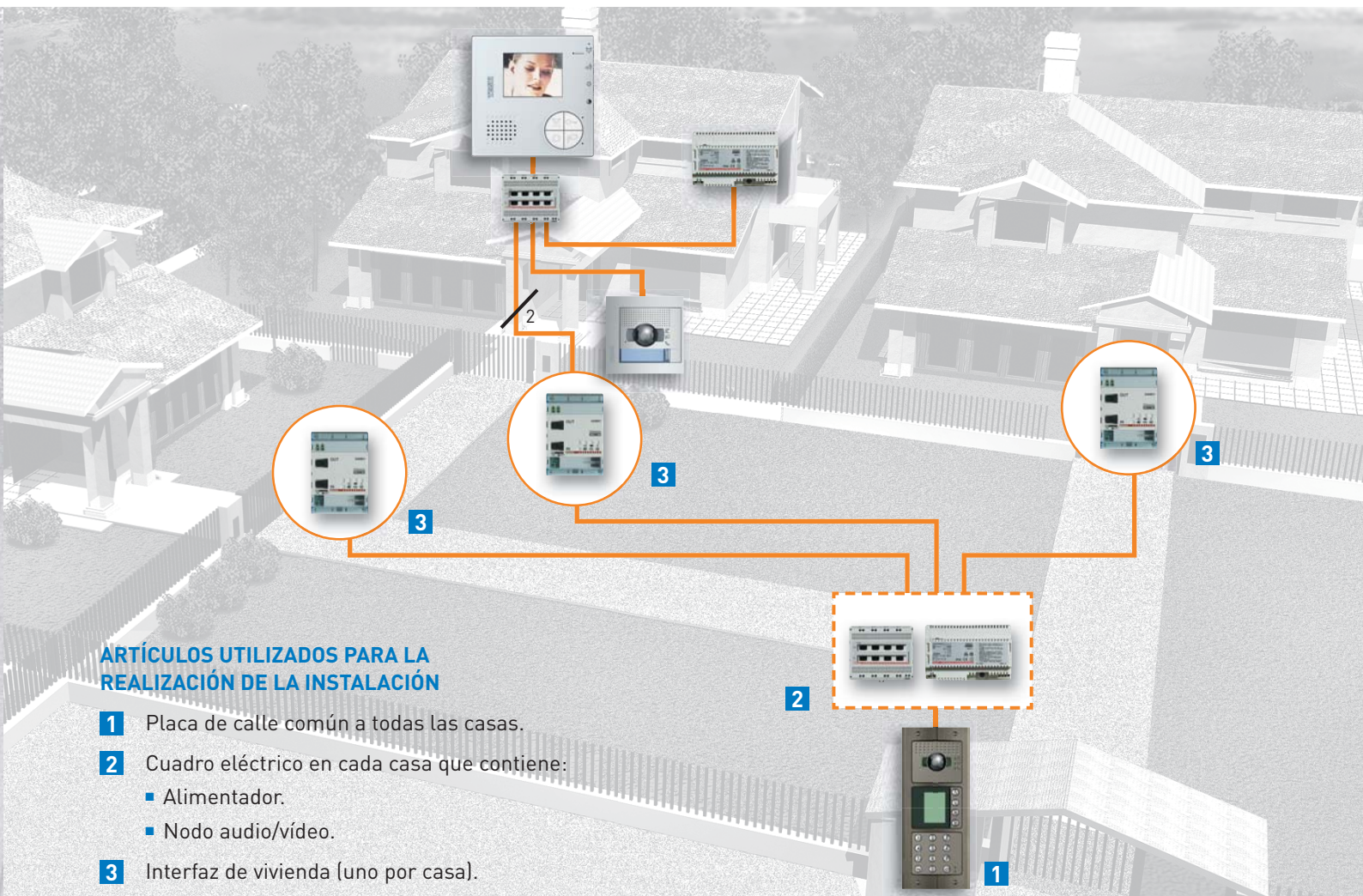

### ARTÍCULOS UTILIZADOS PARA LA REALIZACIÓN DE LA INSTALACIÓN

- 1** Placa de calle común a todas las casas.
- 2** Cuadro eléctrico en cada casa que contiene:
  - Alimentador.
  - Nodo audio/vídeo.
- 3** Interfaz de vivienda (uno por casa).

### INTERFAZ DE VIVIENDA

El **interfaz de vivienda** permite realizar una instalación de videoportero independiente en cada vivienda, como en una instalación unifamiliar: placa de calle privada, 5 puestos internos, llamadas de intercomunicación y videocontrol.



# Sistema 2 hilos

## videocontrol

Gracias a la tecnología 2 hilos es posible conectar la instalación de videoporteros a telecámaras para controlar zonas comunes y áreas privadas del interior de la vivienda.

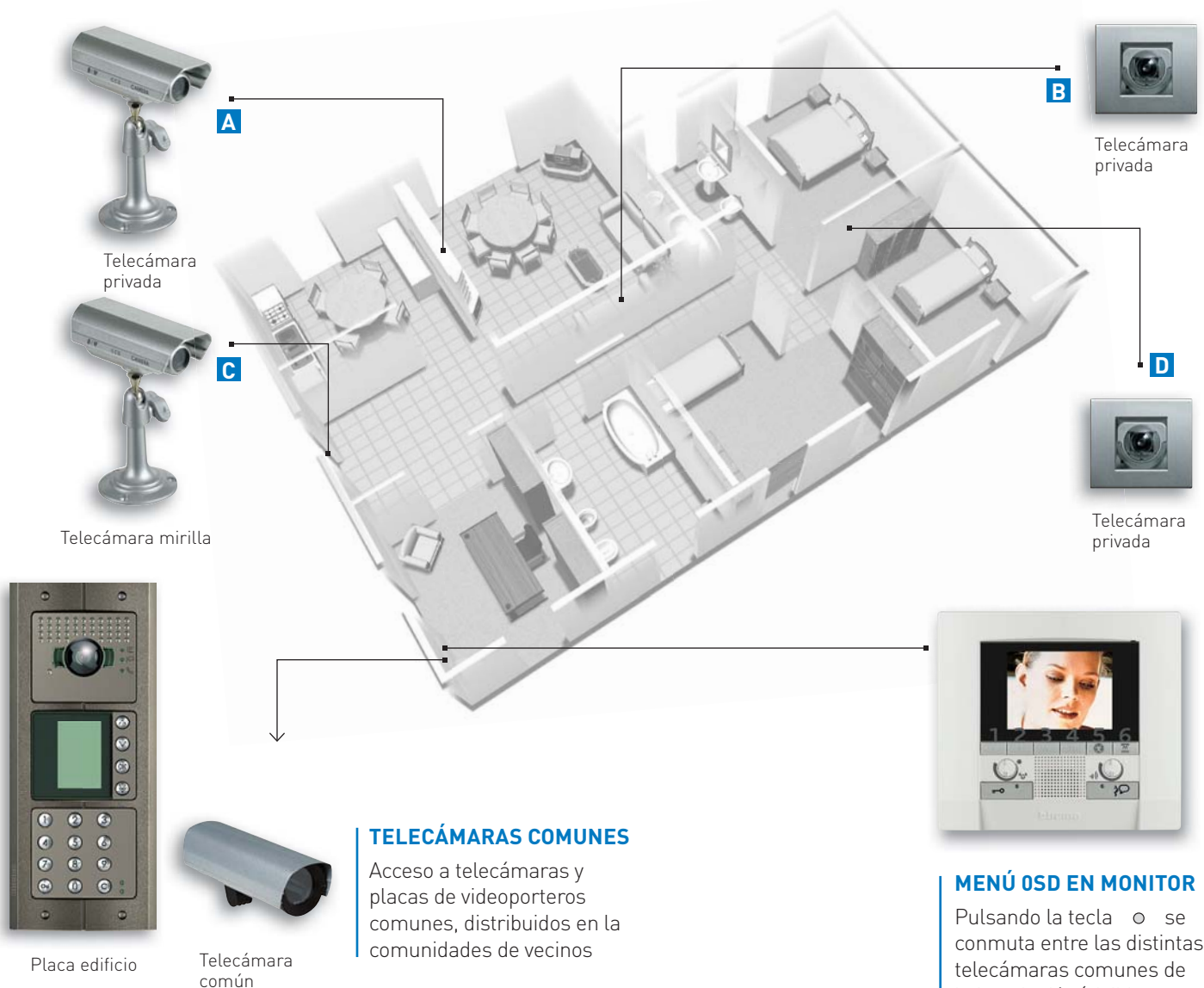



## PRIVACIDAD GARANTIZADA

Las llamadas desde la placa siempre tienen prioridad frente a las funciones de videocontrol, estando el secreto de conversación garantizado en todo momento.

Esquema instalación videocontrol 2 hilos

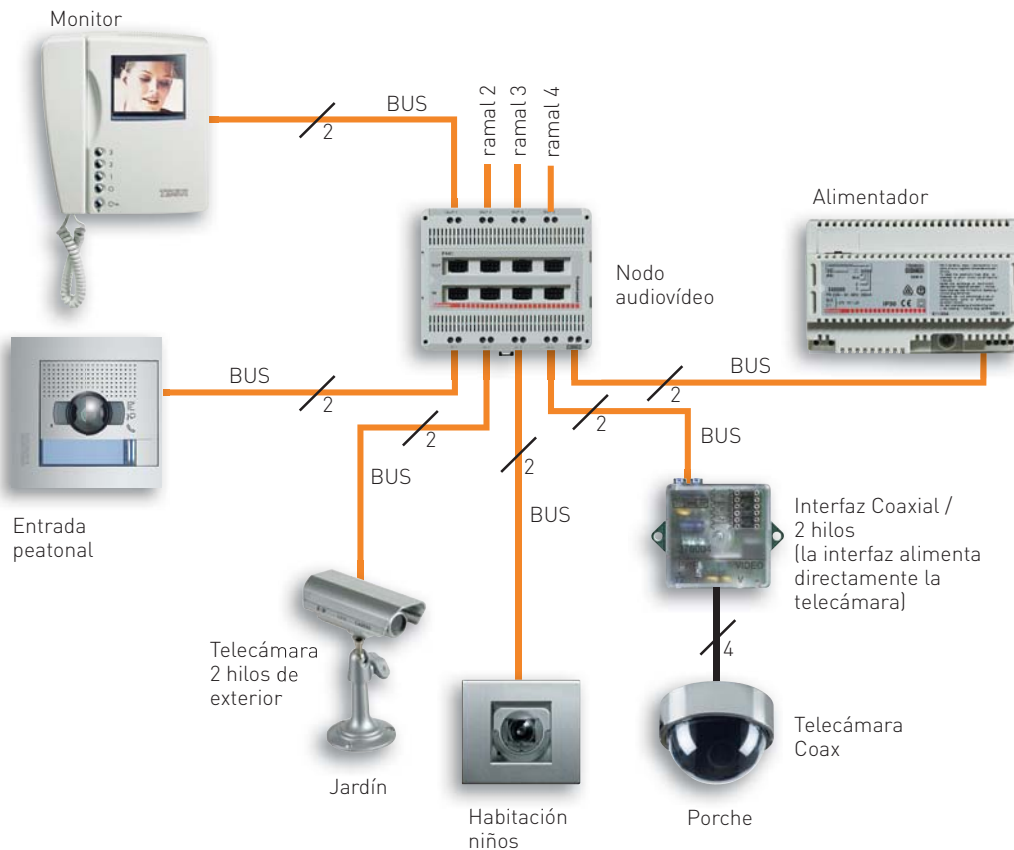

## PARA VIVIENDAS UNIFAMILIARES Y EDIFICIOS

Las interfaces de vivienda y de expansión permiten realizar videocontrol en instalaciones plurifamiliares. Es posible instalar placas exteriores y telecámaras comunes visibles por todos los vecinos y telecámaras y placas privadas, o a pie de escalera visualizables por un grupo reducido o desde una única vivienda. Esto permite, incluso en condominios, mejorar el grado de seguridad sin aumentar el cableado (siempre con sólo 2 hilos), a la vez que se garantiza la privacidad.

# Sistema 2 hilos

## central de conserjería

La central de conserjería de 2 hilos permite la gestión y supervisión de las funciones básicas del sistema de portero y videoportero, incluyendo la gestión y supervisión de las alarmas de las instalaciones.

### MÚLTIPLES FUNCIONALIDADES

Acceso a varias funciones como la visualización de video de entrada y zonas comunes, apertura de cerradura, intercomunicación con placas externas y monitores internos de las viviendas, gestión de las luces de la escalera y monitorización de alarmas.

Modo de funcionamiento diurno o nocturno en función del horario definido para las unidades interiores y placas externas, configurable como automático o manual.

### FACILIDAD DE USO

A través de sencillos e intuitivos menús de uso se gestionan todas las funcionalidades. Disponiendo también de teclas dedicadas para las funciones más habituales y teclas programables de acceso rápido a funciones. Función manos libres para audio.

### INSTALACIÓN FLEXIBLE

Al disponer de un soporte de sobremesa, permite la ubicación en múltiples emplazamientos habilitados a tal efecto.

La programación se puede hacer directamente desde el dispositivo o desde un PC con el software suministrado con el dispositivo.

### RECEPCIÓN DE LLAMADAS DE LA PLACA EXTERNA

Para la correcta gestión de las llamadas, ya sea para la derivación como para la actuación cuando así se requiera.

### GESTIÓN DE ALARMAS

Recepción y control de alarmas, tanto de las zonas comunes como de los apartamentos, permitiendo disponer de un histórico de las mismas.

### GESTIÓN DE LUCES

Permite el encendido y apagado de la luz de escalera de forma centralizada.



### GESTIÓN DE LLAMADAS

A través del histórico de llamadas se visualizan las llamadas recibidas desde las diferentes unidades de la instalación.

### SUPERVISIÓN DE VÍDEO

Permitiendo visualizar diferentes dispositivos de vídeo, tanto de una cámara interna dedicada como de la imagen de la placa exterior.

### INTERCOMUNICACIÓN CON APARTAMENTOS

Permitiendo la comunicación bidireccional entre los apartamentos y la conserjería.

### APERTURA DE CERRADURA

Desde la misma central se puede actuar con la cerradura a través de la tecla definida a tal efecto.

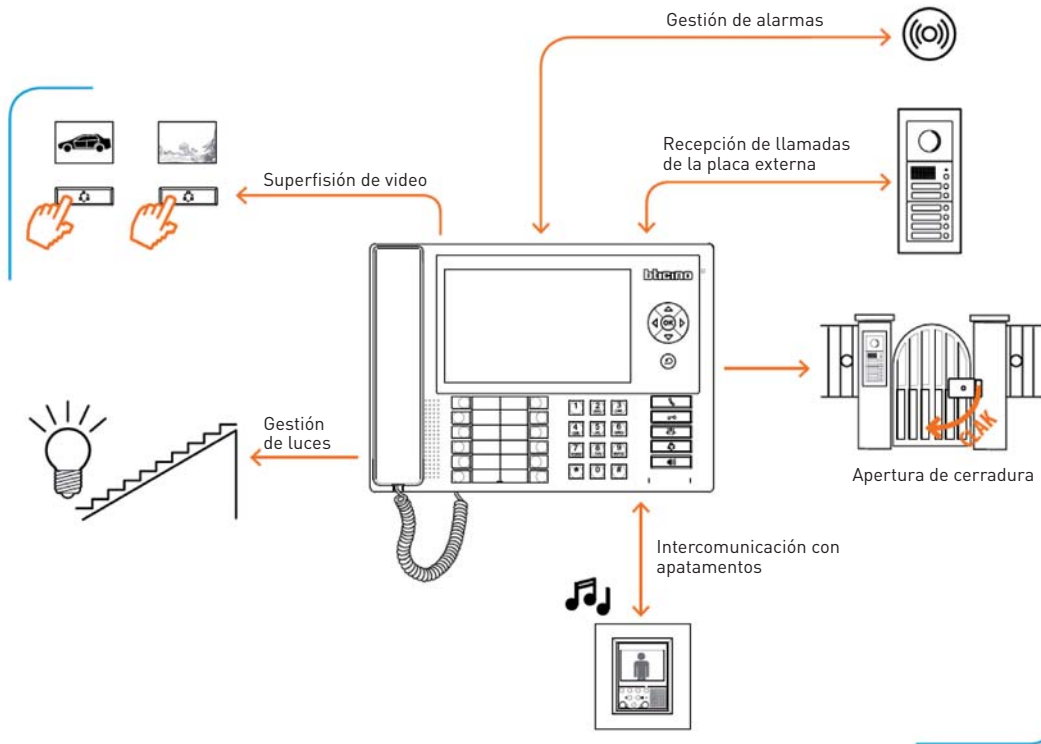

### Ejemplo de instalación

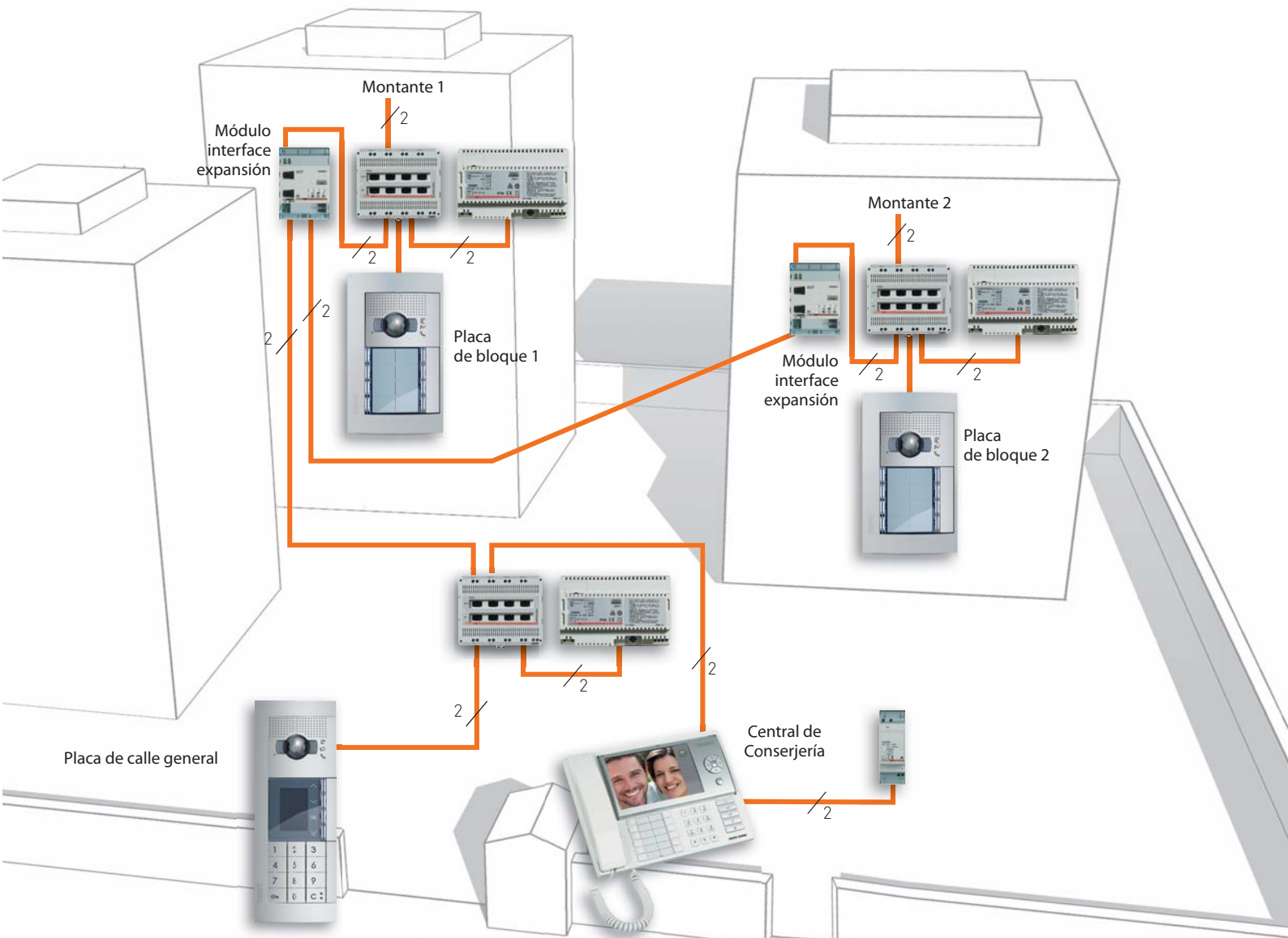

# Sistema IP

máximas **prestaciones**  
en grandes proyectos

El sistema IP posibilita realizar instalaciones en complejos residenciales de muy grandes dimensiones ya que permite ampliar enormemente las prestaciones del sistema 2 HILOS realizando la dorsal de la instalación con tecnología IP.

Esta solución de "instalación mixta" (dorsal IP y montantes 2 HILOS) permite aprovechar las ventajas de ambas tecnologías.

La dorsal IP permite múltiples comunicaciones simultáneas, grandes distancias y funciones avanzadas gracias a la central de conserjería software.

Los montantes 2 HILOS garantizan además simplicidad de cableado (sólo 2 hilos en todos los tramos del cableado) y una amplia gama de placas y puestos internos.

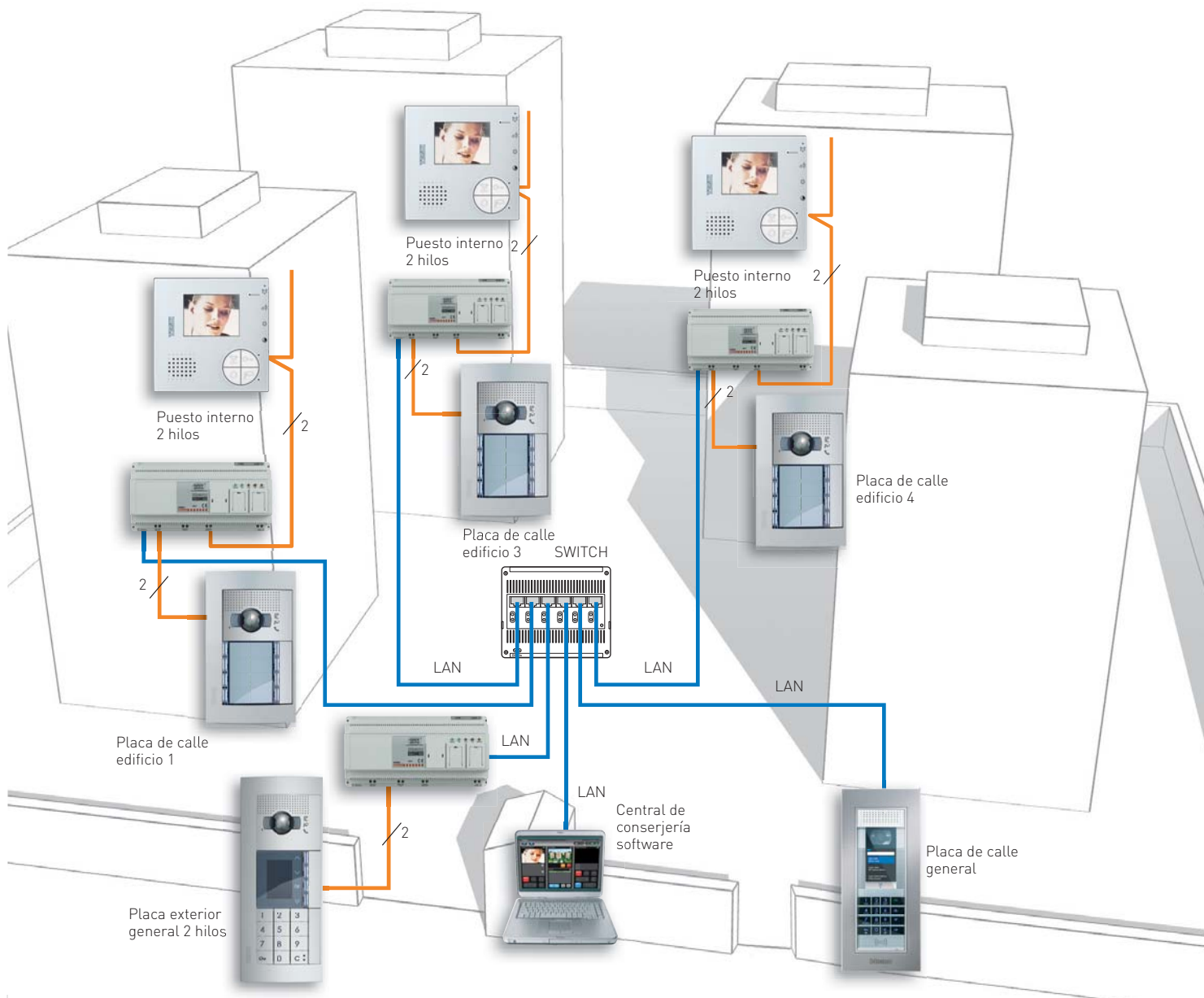





## las ventajas del sistema

### DISTANCIA

Grandes distancias entre placas de calle y el último puesto interno. Las dorsales pueden realizarse con distintas tecnologías y topologías de cableado (fibra óptica, ethernet, en estrella...).



\* Sistemas operativos soportados: Microsoft Windows XP service Pack2 y Windows Vista 32bits. Software necesario: .NET Framework 2.0 o superior.

### GRAN FACILIDAD DE INSTALACIÓN

En fase de instalación se garantiza la máxima facilidad por 2 métodos de programación del interfaz 2 HILOS / IP.

### LÍMITES MÁXIMOS DEL SISTEMA

Los límites máximos del sistema se consiguen con una instalación mixta IP - 2 HILOS.

Número máx. de puestos internos	10.000
Número máx. de placas de calle	1.000
Número máx. centrales conserjería	ilimitado
Distancia Placa - Último PI	20 km*
Llamadas simultáneas en la dorsal IP	hasta 50 conexiones audio/video*
Número de montantes 2 HILOS	ilimitado

\* en función de la tecnología y cableado usados para realizar la dorsal IP.

### COMUNICACIONES SIMULTÁNEAS

Es posible tener varias comunicaciones simultáneas sobre la dorsal IP, es decir, donde es más probable que puedan coincidir varias llamadas a la vez. Así, por ejemplo, es posible establecer a la vez comunicaciones entre la placa de calle general y la conserjería, entre un puesto interno y la placa de edificio, etc. mientras se efectúa el videocontrol de las telecámaras y la monitorización de las alarmas (intrusión, técnicas...) de las distintas viviendas.

### CENTRAL DE CONSERJERÍA SOFTWARE\*

El software de central de conserjería puede instalarse en PC de sobremesa o portátiles y permite gestionar las llamadas de las placas de calle o los puestos internos, monitorizar las alarmas de las viviendas y realizar el videocontrol de las telecámaras de las zonas comunes.

#### ■ MENÚ

Menú intuitivo. El interfaz gráfico ha sido diseñado para poder ser usado también en pantallas táctiles.

#### ■ LLAMADAS

Gestión de las llamadas entrantes y salientes.

#### ■ TELECÁMARAS

Permite visualizar las telecámaras de las zonas comunes conectadas a la instalación. Mientras se gestionan las llamadas y las alarmas implementa la función de videocontrol cíclico de las telecámaras.

#### ■ ALARMAS

Permite visualizar las alarmas producidas en cada apartamento (intrusión, fugas de gas o agua...).

#### ■ MENSAJES

Permite enviar mensajes hacia los puestos internos avanzados y a otras centrales de conserjería software presentes en la instalación.

## Placas de calle

### AXOLUTE Outdoor



#### CAJA DE EMPOTRAR

Artículo	Descripción	PVR	Emb.	Nota
		2014.02		
<b>339313</b>	Caja de empotrar antivandalismo en acero. 3 módulos.	<b>103,88 €</b>	1	*



339313

#### MARCOS DE ACABADO CON BASTIDOR

Marcos de acabado con bastidor de 3 módulos para placas AXOLUTE Outdoor. Suministrado con llave de seguridad antirrobo para el montaje y montaje de la placa. Compatible con cajas SFERA y TERSYSTEM de 3 módulos. Se recomienda caja antivandálica ref. 339313.

Artículo	Descripción	PVR	Emb.	Nota
		2014.02		
<b>339213</b>	Bastidor + marco en acabado acero con contorno en azul. Forma rectangular. 11 mm de resalto en la pared.	<b>721,41 €</b>	1	*
<b>339223</b>	Bastidor + marco en acabado latón con contorno en verde. Combina líneas rectas y curvas. 13,5 mm de resalto en la pared.	<b>908,95 €</b>	1	*



339213



339223

#### NÚCLEO AXOLUTE OUTDOOR

Artículo	Descripción	PVR	Emb.	Nota
		2014.02		
<b>349140</b>	Módulo electrónico que incluye grupo fónico, telecámara motorizada y display 3,5" a color. Teclado alfanumérico retroiluminado con LED azul para el acceso a la agenda o la introducción de códigos. Permite personalizar la pantalla de bienvenida con texto o logotipos personalizados. Frontal de cristal de alta resistencia, de 5 mm de grosor y con teclas capacitivas. Grados de protección IP54 e IK07. Conexión a BUS 2 hilos o dorsal IP. Integra lector de proximidad RFID para el control de accesos mediante llavero trasponder. Configuración mediante menú en pantalla o por software para PC.	<b>2.224,34 €</b>	1	*



349140



Sistema 2 hilos



Sistema IP

## Placas de calle

AXOLUTE Outdoor



## ACCESORIOS PARA CONTROL DE ACCESOS

Artículo	Descripción	PVR 2014.02	Emb.	Nota
348402	Programador de llaves transponder.	168,68 €	1	*
348200	Llave transponder negra.	8,69 €	10	*
348203	Llave transponder azul.	8,69 €	10	*



348402



348200



348203

## AXOLUTE OUTDOOR: INSTALACIÓN

Máxima simplicidad de montaje

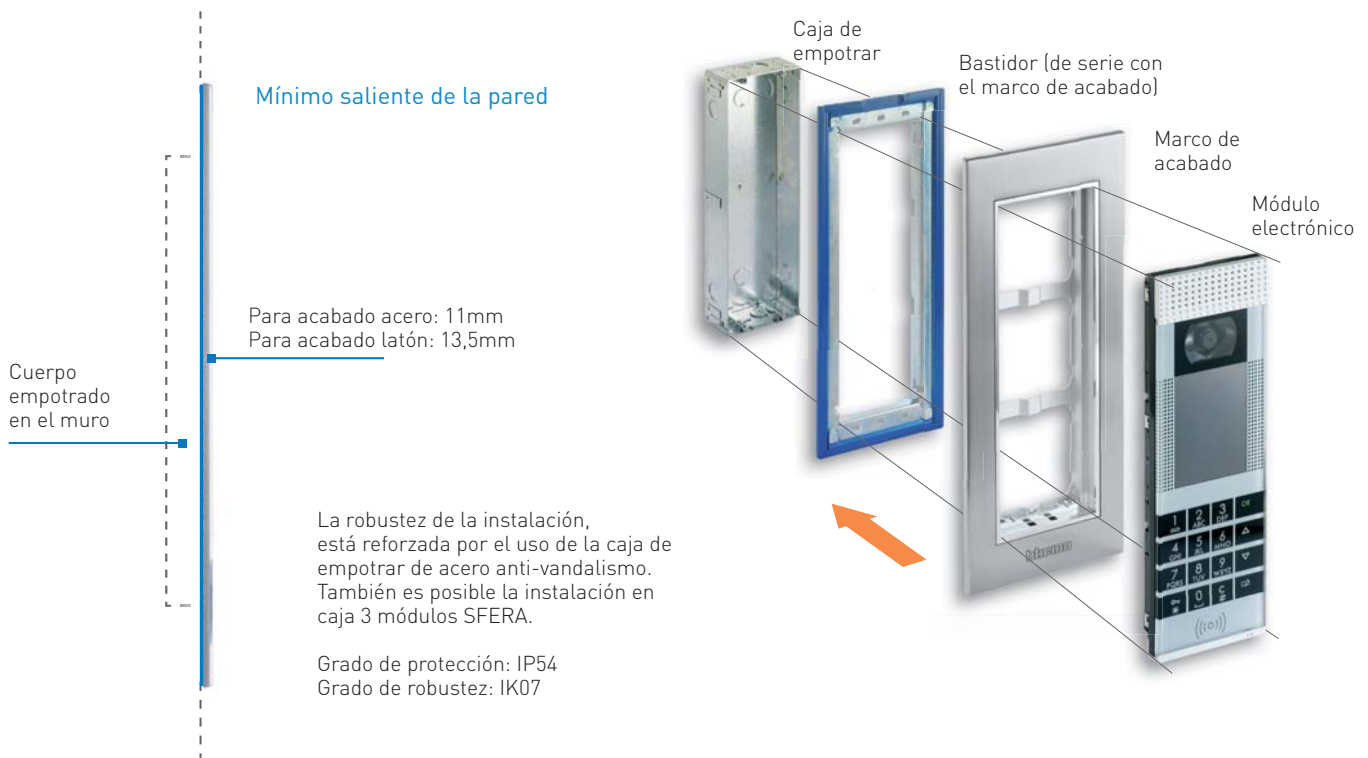

## Placas modulares SFERA New

Cajas, soportes, marcos y módulos electrónicos

### CAJAS DE EMPOTRAR

Artículo	Descripción	PVR	Emb.	Nota
		2014.02		
375601	Caja de empotrar 1 módulo	9,00 €	1	
375602	Caja de empotrar 2 módulos	11,87 €	1	
375603	Caja de empotrar 3 módulos	14,32 €	1	
375604	Caja de empotrar 4 módulos	18,54 €	1	



### MARCOS Y SOPORTES PARA MÓDULOS SFERA NEW

Artículo	Descripción	PVR	Emb.	Nota
		2014.02		
376610	Marco y soporte 1 módulo Allmetal	74,46 €	1	
376620	Marco y soporte 2 módulos Allmetal	77,52 €	1	
376630	Marco y soporte 3 módulos Allmetal	85,68 €	1	
376640	Marco y soporte 4 módulos Allmetal	97,92 €	1	

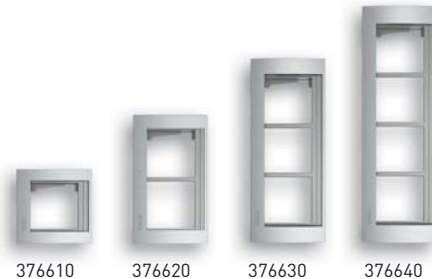

### MÓDULO AUDIO/VÍDEO COLOR

Artículo	Descripción	PVR	Emb.	Nota
		2014.02		
351200	Módulo audio vídeo para realizar sistemas vídeo color 2 HILOS. Está dotado de una telecámara color con sensor de 1/3" y LEDs blancos para iluminar el campo de filmación. Resistencia de precalentamiento antivaho. Posibilidad de regular el volumen del altavoz y el micrófono. Gestiona hasta un máximo de 98 llamadas a pulsadores, utilizando módulos adicionales de pulsadores en dos columnas. Regulación de la inclinación horizontal y vertical de la telecámara (+/- 10°). Permite abrir una electrocerradura conectada directamente a bornes S+ y S- (18 V 4 A impulsivos - 250 mA mantenimiento en 30 Ohm máx) y la conexión de un pulsador de abrepuerta local en los bornes PL. Configurado para alimentación adicional. Está dotado de LEDs frontales para señalar el estado de funcionamiento: abrepuerta, comunicación activada, llamada enviada y sistema ocupado. Sensor óptico incorporado para encender la retroiluminación nocturna. Integrable con frontal de acabado. El dispositivo debe configurarse físicamente o mediante PC y software TiSferaDesign.	644,70 €	1	
351300	Módulo audio vídeo de gran angular para realizar sistemas vídeo color 2 HILOS. Igual que anterior pero la telecámara de gran apertura no requiere de regulación de inclinación.	709,18 €	1	
352400	Módulo telecámara DÍA/NOCHE y de gran angular para realizar sistemas vídeo color. Incluye un sensor de 1/3" con función D/N y extracción automática del filtro IR. LED IR para iluminar el campo de filmación. Resistencia de precalentamiento antivaho. Regulación automática de la luminosidad. Conexión al módulo fónico (351100) mediante cable múltiple incluido. Integrable con frontal de acabado.	780,10 €	1	



351200



351300



352400

## Placas modulares SFERA New

### Módulos electrónicos

#### GRUPOS FÓNICOS AUDIO

Artículo	Descripción	PVR	Emb.	Nota
		2014.02		
<b>351000</b>	Módulo fónico BÁSICO para sistemas audio 2 HILOS. Ofrece la posibilidad de regular el volumen del altavoz y del micrófono. Gestiona hasta un máximo de 100 llamadas con pulsadores, utilizando módulos adicionales de pulsadores en dos columnas. Permite abrir una electrocerradura conectada directamente a los bornes S+ y S- (18 V 4 A impulsivos - 250 mA mantenimiento su 30 Ohm máx) y la conexión de un pulsador de abrepuerta local en los bornes PL. Integrable con frontal de acabado. El dispositivo debe configurarse físicamente.	<b>150,71 €</b>	1	
<b>351100</b>	Módulo fónico para realizar sistemas audio 2 HILOS. Igual que anterior pero permite configuración física o mediante PC y software TiSferaDesign. Configurado para alimentación adicional. Está dotado de LEDs frontales para señalar el estado de funcionamiento: abrepuerta, comunicación activada, llamada enviada y sistema ocupado. Sensor óptico incorporado para encender la retroiluminación nocturna.	<b>188,38 €</b>	1	



351000



351100

#### MÓDULO PULSADORES

Artículo	Descripción	PVR	Emb.	Nota
		2014.02		
<b>352100</b>	Módulo 8 pulsadores adicionales aplicados en columna doble. A utilizar en combinación con los módulos fónicos 351000 - 351100 y los módulos audio vídeo 351200 - 351300. Conexión por medio de cable múltiple incluido. Retroiluminación de las tarjetas portanombre mandada por el módulo fónico o el módulo audio vídeo conectado. Integrable con frontal de acabado.	<b>39,02 €</b>	1	

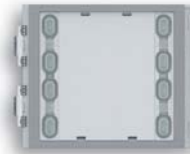

352100

#### MÓDULO TELELOOP Y SÍNTESIS VOCAL

Artículo	Descripción	PVR	Emb.	Nota
		2014.02		
<b>352700</b>	Módulo sistema de amplificación por bucle de inducción (teleloop) y síntesis vocal de comandos que se utiliza en combinación con el módulo fónico 351100 o los módulos audio vídeo 351200 - 351300. Permite el uso por parte de portadores de prótesis acústicas (dotadas de selector T) o de personas invidentes gracias a la síntesis de mensajes vocales sobre el estado de la conexión (llamada en curso, fin de la llamada, ninguna contestación, ocupado, puerta abierta). Conexión al módulo fónico mediante cable múltiple incluido. Integrable con frontal de acabado. El dispositivo debe configurarse físicamente o mediante PC y software TiSferaDesign.	<b>246,84 €</b>	1	



352700



## Placas modulares SFERA New

### Módulos electrónicos

#### MÓDULO LECTOR RFID

Artículo	Descripción	PVR		
		2014.02	Emb.	Nota
<b>353200</b>	Módulo lector de tarjetas RFID para apertura de la cerradura mediante acercamiento de llave electrónica. Gestiona hasta un máximo de 20000 llaves electrónicas. Incluye relé con contactos (C - NO - NC) y bornes (CP- P1 - P2) para conectar el pulsador local de apertura de la puerta. La llave electrónica para abrir la cerradura se programa con el mismo módulo o con el PC descargando el archivo de programación en el módulo. Incorpora un pulsador para restablecer la programación y LEDs para la indicación visual del estado de encendido. Retroiluminación nocturna con LEDs. Integrable con frontal de acabado. Conexión a los demás módulos con cable múltiple incluido. El dispositivo puede usarse en forma independiente con alimentación y funcionamiento autónomos. Configuración por medio de configuradores físicos o con PC y el software TiSferaDesign.	<b>246,84 €</b>	1	



353200

#### KITS CONTROL DE ACCESOS RFID

Artículo	Descripción	PVR		
		2014.02	Emb.	Nota
<b>376910</b>	Tarjeta codificada para kit RFID.	<b>12,74 €</b>	1	
<b>376915</b>	Llave transponder.	<b>12,74 €</b>	1	



376915

#### MÓDULO LECTOR HUELLA

Artículo	Descripción	PVR		
		2014.02	Emb.	Nota
<b>353300</b>	Módulo lector de huellas digitales (fingerprint) para apertura de la cerradura. Incluye relé con contactos (C - NO - NC) y bornes (CP- P1 - P2) para conectar el pulsador local de apertura de la puerta. Incorpora un pulsador para restablecer la programación y LEDs para la indicación visual del estado de encendido. Integrable con frontal de acabado. Conexión a los demás módulos con cable múltiple incluido. El dispositivo puede usarse en forma independiente con alimentación y funcionamiento autónomos. Configuración por medio de configuradores físicos o con PC y el software TiSferaDesign.	<b>601,80 €</b>	1	



353300

## Placas modulares SFERA New

### Módulos electrónicos

#### MÓDULO DISPLAY

Artículo	Descripción	PVR		Emb.	Nota
		2014.02			
<b>352500</b>	Módulo con display gráfico que puede utilizarse con el módulo fónico 351100 o módulos audio vídeo 351200 - 351300 (conexión por medio de cable múltiple incluido). Puede funcionar en dos modos: llamada desde la agenda o llamada digital. La llamada desde la agenda permite enviar la llamada desplazando en el display los nombres asociados a los residentes. Es posible memorizar hasta 4000 usuarios residentes. En combinación con el módulo teclado 353000 es posible efectuar también la llamada directa al apartamento simplemente marcando el número correspondiente al residente. La llamada digital, se efectúa siempre en combinación con el módulo teclado 353000 ingresando la clave numérica. Se aconseja utilizar con la botonera uno o varios módulos tarjeteros 352200 para visualizar la correspondencia entre clave numérica y los nombres de usuario. Es posible programar los nombres en la agenda en dos modos diferentes: introducción manual mediante los pulsadores del módulo display o introducción mediante PC con software TiSferaDesign descargando el archivo en el módulo display (ACONSEJADO). La ausencia de alimentación del sistema NO produce la pérdida de los datos memorizados. Integrable con frontal de acabado.	<b>470,63 €</b>		1	



352500

#### MÓDULO TECLADO

Artículo	Descripción	PVR		Emb.	Nota
		2014.02			
<b>353000</b>	Módulo teclado para apertura de la cerradura o para llamada digital al apartamento (utilizado en combinación con el módulo display). Incluye relé con contactos (C - NO - NC) y bornes (CP- P1 - P2) para conectar el pulsador local de apertura de la puerta. La clave numérica para abrir la cerradura puede programarse con el mismo teclado o con el PC descargando el archivo de programación en el módulo. Incorpora un pulsador para restablecer la programación y LEDs para la indicación visual del estado de encendido. Retroiluminación nocturna con LEDs. Integrable con frontal de acabado. Conexión a los demás módulos con cable múltiple incluido. El dispositivo puede usarse de forma independiente con alimentación y funcionamiento autónomos sólo para apertura de la cerradura. Configuración por medio de configuradores físicos o con PC y el software TiSferaDesign.	<b>226,44 €</b>		1	



353000

#### MÓDULO DIRECTORIO

Artículo	Descripción	PVR		Emb.	Nota
		2014.02			
<b>352200</b>	Módulo tarjetero utilizable generalmente para introducir el número de vivienda u otra información. Conexión por medio de cable múltiple incluido. Retroiluminación nocturna mandada por el módulo fónico o el módulo audio vídeo conectado. Integrable con frontal de acabado.	<b>40,07 €</b>		1	



352200

#### ACCESORIOS

Artículo	Descripción	PVR		Emb.	Nota
		2014.02			
<b>354000</b>	Cable de extensión de 62 cm.	<b>5,54 €</b>		1	



354000

## Placas modulares SFERA New

### Frontales modulares

#### FRONTALES PARA MÓDULO FÓNICO BÁSICO

Artículo	Descripción	PVR	
		2014.02	Emb. Nota
351001	Frontal módulo fónico básico	23,32 €	1
351011	Frontal módulo fónico básico con 1 pulsador 1 columna	26,84 €	1
351021	Frontal módulo fónico básico con 2 pulsadores 1 columna	31,86 €	1
351041	Frontal módulo fónico básico con 2 pulsadores 2 columnas	30,76 €	1
351081	Frontal módulo fónico básico con 4 pulsadores 2 columnas	37,28 €	1



351001



351011



351021



351041



351081

#### FRONTALES PARA MÓDULO FÓNICO

Artículo	Descripción	PVR	
		2014.02	Emb. Nota
351101	Frontal módulo fónico	26,82 €	1
351111	Frontal módulo fónico con 1 pulsador 1 columna	30,87 €	1
351121	Frontal módulo fónico con 2 pulsadores 1 columna	36,65 €	1
351141	Frontal módulo fónico con 2 pulsadores 2 columnas	35,38 €	1
351181	Frontal módulo fónico con 4 pulsadores 2 columnas	42,88 €	1



351101



351111



351121



351141



351181

#### FRONTALES PARA MÓDULO AUDIO/VÍDEO

Artículo	Descripción	PVR	
		2014.02	Emb. Nota
351201	Frontal módulo audio/vídeo	29,76 €	1
351211	Frontal módulo audio/vídeo con 1 pulsador	37,69 €	1
351221	Frontal módulo audio/vídeo con 2 pulsadores	39,66 €	1



351201



351211



351221

#### FRONTALES PARA MÓDULO AUDIO/VÍDEO GRAN ANGULAR

Artículo	Descripción	PVR	
		2014.02	Emb. Nota
351301	Frontal cámara gran angular	36,96 €	1
351311	Frontal cámara gran angular con 1 pulsador	46,82 €	1
351321	Frontal cámara gran angular con 2 pulsadores	49,25 €	1



351301



351311



351321

#### FRONTAL PARA MÓDULO VÍDEO D/N

Artículo	Descripción	PVR	
		2014.02	Emb. Nota
352401	Frontal cámara D/N con gran angular	36,96 €	1



352401

## Placas modulares SFERA New

### Frontales modulares

#### FRONTALES PARA MÓDULO DE PULSADORES

Artículo	Descripción	PVR		Nota
		2014.02	Emb.	
352011	Frontal 1 pulsador 1 columna	17,23 €	1	
352021	Frontal 2 pulsadores 1 columna	17,45 €	1	
352031	Frontal 3 pulsadores 1 columna	17,77 €	1	
352041	Frontal 4 pulsadores 1 columna	19,25 €	1	
352121	Frontal 2 pulsadores 2 columnas	17,45 €	1	
352141	Frontal 4 pulsadores 2 columnas	18,89 €	1	
352161	Frontal 6 pulsadores 2 columnas	20,66 €	1	
352181	Frontal 8 pulsadores 2 columnas	29,29 €	1	



352011



352021



352031



352041



352121



352141



352161



352181

#### FRONTALES PARA MÓDULOS ADICIONALES

Artículo	Descripción	PVR		Nota
		2014.02	Emb.	
352201	Frontal para módulo directorio	21,28 €	1	
352301	Frontal ciego	13,18 €	1	



352201



352301

#### FRONTALES PARA MÓDULOS AVANZADOS

Artículo	Descripción	PVR		Nota
		2014.02	Emb.	
352501	Frontal para módulo display 352500	33,15 €	1	
352701	Frontal para módulo teleloop 352700	24,68 €	1	
353201	Frontal para módulo lector RFID 353200	38,56 €	1	
353001	Frontal para módulo teclado 353000	109,96 €	1	
353301	Frontal para módulo lector huella 353300	39,17 €	1	



352501



352701



353201



353001



353301

## Placas modulares SFERA Robur

Cajas, soportes, marcos y frontales modulares

### CAJAS DE EMPOTRAR SFERA ROBUR

Artículo	Descripción	PVR 2014.02	Emb.	Nota
375601	Caja de empotrar 1 módulo.	9,00 €	1	
375602	Caja de empotrar 2 módulos.	11,87 €	1	
375603	Caja de empotrar 3 módulos.	14,32 €	1	

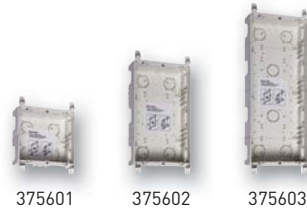

### CAJAS DE EMPOTRAR SFERA ROBUR ANTIVANDÁLICA

Artículo	Descripción	PVR 2014.02	Emb.	Nota
350110	Caja de empotrar Robur antivandálica 1 módulo	63,75 €	1	
350120	Caja de empotrar Robur antivandálica 2 módulos	69,77 €	1	
350130	Caja de empotrar Robur antivandálica 3 módulos	80,17 €	1	

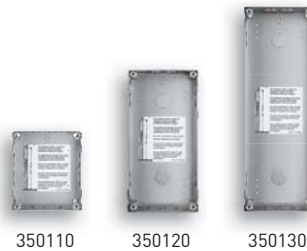

### SOPORTES PARA MÓDULOS SFERA ROBUR

Artículo	Descripción	PVR 2014.02	Emb.	Nota
350315	Soporte Robur 1 módulo	38,76 €	1	
350325	Soporte Robur 2 módulos	40,80 €	1	
350335	Soporte Robur 3 módulos	44,37 €	1	



### MARCOS PARA MÓDULOS SFERA ROBUR

Artículo	Descripción	PVR 2014.02	Emb.	Nota
370415	Marco Robur 1 módulo	148,92 €	1	
370425	Marco Robur 2 módulos	155,04 €	1	
370435	Marco Robur 3 módulos	171,36 €	1	

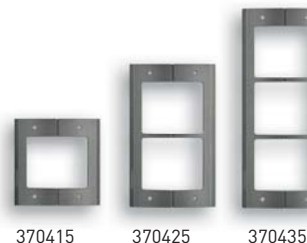

### FRONTALES PARA MÓDULO FÓNICO BÁSICO

Artículo	Descripción	PVR 2014.02	Emb.	Nota
351005	Frontal Robur módulo fónico básico	46,57 €	1	
351015	Frontal Robur módulo fónico básico con 1 pulsador 1 columna	66,16 €	1	
351025	Frontal Robur módulo fónico básico con 2 pulsadores 1 columna	79,01 €	1	
351045	Frontal Robur módulo fónico básico con 2 pulsadores 2 columnas	84,61 €	1	
351085	Frontal Robur módulo fónico básico con 4 pulsadores 2 columnas	110,34 €	1	

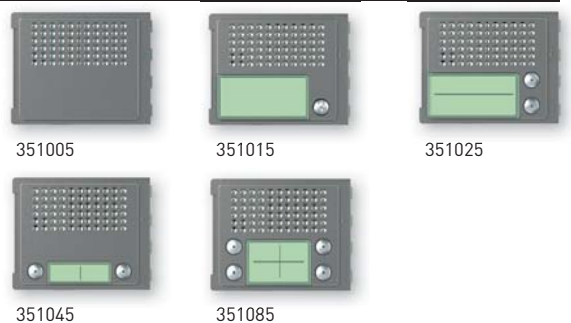

### FRONTALES PARA MÓDULO FÓNICO

Artículo	Descripción	PVR 2014.02	Emb.	Nota
351105	Frontal Robur módulo fónico	63,59 €	1	
351115	Frontal Robur módulo fónico con 1 pulsador 1 columna	90,32 €	1	
351125	Frontal Robur módulo fónico con 2 pulsadores 1 columna	107,88 €	1	
351145	Frontal Robur módulo fónico con 2 pulsadores 2 columnas	115,52 €	1	
351185	Frontal Robur módulo fónico con 4 pulsadores 2 columnas	150,65 €	1	





## Placas modulares SFERA Robur

### Frontales modulares

#### FRONTALES PARA MÓDULO AUDIO/VÍDEO

Artículo	Descripción	PVR		Emb.	Nota
		2014.02			
351205	Frontal Robur módulo audio/vídeo	85,87 €		1	
351215	Frontal Robur módulo audio/vídeo con 1 pulsador	108,36 €		1	
351225	Frontal Robur módulo audio/vídeo con 2 pulsadores	114,00 €		1	



351205



351215



351225

#### FRONTALES PARA MÓDULO AUDIO/VÍDEO GRAN ANGULAR

Artículo	Descripción	PVR		Emb.	Nota
		2014.02			
351305	Frontal Robur cámara gran angular	92,41 €		1	
351315	Frontal Robur cámara gran angular con 1 pulsador	117,03 €		1	
351325	Frontal Robur cámara gran angular con 2 pulsadores	123,12 €		1	



351305



351315



351325

#### FRONTAL PARA MÓDULO VÍDEO D/N CON GRAN ANGULAR

Artículo	Descripción	PVR		Emb.	Nota
		2014.02			
352405	Frontal Robur cámara D/N con gran angular	115,95 €		1	



352405

#### FRONTALES PARA MÓDULO DE PULSADORES

Artículo	Descripción	PVR		Emb.	Nota
		2014.02			
352035	Frontal Robur 3 pulsadores 1 columna	44,41 €		1	
352045	Frontal Robur 4 pulsadores 1 columna	48,12 €		1	
352165	Frontal Robur 6 pulsadores 2 columnas	46,41 €		1	
352185	Frontal Robur 8 pulsadores 2 columnas	58,58 €		1	



352035



352045



352165



352185

#### FRONTALES PARA MÓDULOS ADICIONALES

Artículo	Descripción	PVR		Emb.	Nota
		2014.02			
352205	Frontal Robur para módulo directorio	53,18 €		1	
352305	Frontal Robur ciego	32,95 €		1	



352205



352305

#### FRONTALES PARA MÓDULOS AVANZADOS

Artículo	Descripción	PVR		Emb.	Nota
		2014.02			
352505	Frontal Robur para módulo display 352500	93,15 €		1	
352705	Frontal Robur para módulo teleloop 352700	67,32 €		1	
353205	Frontal Robur para módulo lector RFID 353200	96,39 €		1	
353005	Frontal Robur para módulo teclado 353000	299,88 €		1	
353305	Frontal Robur para módulo lector huella 353300	97,92 €		1	



352505



352705



353205



353005



353305

## Placas modulares SERIE 7

Cajas, soportes y módulos electrónicos



### CAJAS DE EMPOTRAR

Artículo	Descripción	PVR	
		2014.02	Emb. Nota
<b>375601</b>	Caja de empotrar 1 módulo.	<b>9,00 €</b>	1
<b>375602</b>	Caja de empotrar 2 módulos.	<b>11,87 €</b>	1
<b>375603</b>	Caja de empotrar 3 módulos.	<b>14,32 €</b>	1
<b>375604</b>	Caja de empotrar 4 módulos.	<b>18,54 €</b>	1
<b>375605</b>	Caja de empotrar 5 módulos.	<b>19,69 €</b>	1



375601      375602      375603      375604      375605

### SOPORTES PARA MÓDULOS SERIE 7

Artículo	Descripción	PVR	
		2014.02	Emb. Nota
<b>375610</b>	Soporte 1 módulo.	<b>27,21 €</b>	1
<b>375620</b>	Soporte 2 módulos.	<b>28,36 €</b>	1
<b>375630</b>	Soporte 3 módulos.	<b>33,79 €</b>	1
<b>375640</b>	Soporte 4 módulos.	<b>40,65 €</b>	1
<b>375650</b>	Soporte 5 módulos.	<b>46,43 €</b>	1



375610      375620      375630      375640      375650

### MÓDULO AUDIO/VÍDEO COLOR

Artículo	Descripción	PVR	
		2014.02	Emb. Nota
<b>376099</b>	Módulo audio/vídeo con señalización acústica y luminosa para placas Serie 7 en instalaciones 2 hilos. Mismas características que ref. 376098. Incorpora señalización mediante LEDs de colores y avisos acústicos de los eventos del sistema: Puerta abierta, sistema ocupado, en conversación... Compatible con módulo display para la composición de placas de calle matriciales. Permite orden de configuración invertido en placas de pulsadores. Debe completarse con frontales "Audio/Vídeo con señalización".	<b>644,70 €</b>	1



376099

## Placas modulares SERIE 7

### Módulos electrónicos



#### GRUPO FÓNICO AUDIO

Artículo	Descripción	PVR		Emb.	Nota
		2014.02			
<b>376095</b>	Grupo fónico audio para placas Serie 7 en instalaciones 2 hilos. Compatible con módulo display. Incorpora 4 pulsadores de llamada en 2 columnas. Permite crear placas de hasta 52 pulsadores. Indicación acústica de ocupado y tiempo de activación de la cerradura configurable. La conexión a la instalación se realiza mediante borne extraíble incluido. El tarjetero portanombre está iluminado con LED naranja. Suministrado con latiguillo de 60 cm para módulos de pulsadores 2 hilos. Debe completarse con frontales para grupo fónico.	<b>251,48 €</b>		1	



376095

#### MÓDULO DE PULSADORES

Artículo	Descripción	PVR		Emb.	Nota
		2014.02			
<b>376007</b>	Módulo con 8 pulsadores de llamada en 2 columnas para placas Serie 7 en instalaciones 2 hilos. Las conexiones entre módulos se realizan con el cable plano incluido. Iluminación de las etiquetas porta nombre mediante LED naranja. Incluye latiguillo de 15 cm. para electrónica 2 hilos. Debe completarse con frontales para módulos de pulsadores.	<b>33,16 €</b>		1	



376007

#### MÓDULO DE SEÑALIZACIÓN

Artículo	Descripción	PVR		Emb.	Nota
		2014.02			
<b>376002</b>	Módulo de señalización 2 hilos. Incorpora ventana de 1/2 módulo y 4 pulsadores en 2 columnas (consume 8 códigos de llamada). Iluminación de la ventana y las etiquetas porta-nombre mediante LED blanco y naranja, respectivamente. Incluye latiguillo de 15 cm. para electrónica 2 hilos. Debe completarse con frontales para módulos de señalización.	<b>35,30 €</b>		1	

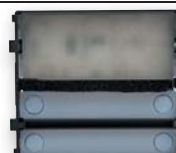

376002

#### ACCESORIOS

Artículo	Descripción	PVR		Emb.	Nota
		2014.02			
<b>376003</b>	Cable plano de extensión de 60 cm. para conectar módulos 2 hilos Serie 7 cuando se instalan 2 placas de lado.	<b>5,54 €</b>		1	
<b>376008</b>	Latiguillo inversor largo, de 60 cm, necesario entre los módulos de pulsadores 6º y 7º.	<b>7,50 €</b>		1	*
<b>376009</b>	Latiguillo inversor corto, de 15 cm, necesario entre los módulos de pulsadores 6º y 7º.	<b>6,86 €</b>		1	



376003



376008

Los módulos electrónicos SERIE 7 deben completarse con un perfil compatible. Consultar versiones disponibles en la página 67.

## Placas modulares SERIE 7

### Módulos electrónicos



#### MÓDULO DISPLAY

Artículo	Descripción	PVR		Emb.	Nota
		2014.02			
<b>376200</b>	Modulo display para placas matriciales Serie 7. Incorpora display gráfico de grandes dimensiones y teclas de navegación para seleccionar el residente a llamar en el directorio y realizar la llamada. Pantalla inicial personalizable. Proporciona información sobre el estado del sistema mediante intuitivos iconos: puerta abierta, en conversación, llamada finaliza, etc. Ampliable opcionalmente con módulo teclado para realizar llamada numérica, alfanumérica o búsqueda alfabética en el directorio. Configuración por menú o mediante software suministrado. Debe completarse con perfil ref. 375200.	<b>484,74 €</b>		1	



376200

#### MÓDULO TECLADO

Artículo	Descripción	PVR		Emb.	Nota
		2014.02			
<b>376160</b>	Módulo teclado opcional para placas matriciales Serie 7. Permite realizar llamada de tipo numérico, alfanumérico y la búsqueda alfabética en el directorio así como la apertura de la puerta mediante código en placas matriciales Serie 7 dotadas de display. Debe acompañar obligatoriamente a un módulo display ref. 376200. Requiere perfil ref. 375160.	<b>313,99 €</b>		1	



376160

#### MÓDULO DIRECTORIO

Artículo	Descripción	PVR		Emb.	Nota
		2014.02			
<b>376150</b>	Módulo de señalización completo para la creación de directorios en placas matriciales Serie 7. Permite incluir una listado o matriz que relaciones vivienda - número a introducir para realizar la llamada u otras informaciones como el número de la calle, nombre del edificio, etc. También utilizable en placas de pulsadores. Iluminación mediante LED blanco regulable en 3 niveles. Requiere perfil ref. 375150.	<b>37,51 €</b>		1	



376150

## Placas modulares SERIE 7

### Frontales modulares



#### FRONTALES PARA MÓDULO FÓNICO

Artículo	Descripción	PVR		Nota
		2014.02	Emb.	
375180	Frontal módulo fónico.	21,83 €	1	
375310	Frontal módulo fónico con 1 pulsador 1 columna.	25,13 €	1	
375320	Frontal módulo fónico con 2 puls. 1 col.	29,83 €	1	
375420	Frontal módulo fónico con 2 puls. 2 col.	28,81 €	1	
375440	Frontal módulo fónico con 4 puls. 2 col.	34,92 €	1	



#### FRONTALES PARA FÓNICO AUDIO/VÍDEO

Artículo	Descripción	PVR		Nota
		2014.02	Emb.	
375190	Frontal cámara y módulo fónico.	24,47 €	1	
375510	Frontal cámara, módulo fónico con 1 pulsador.	31,28 €	1	
375520	Frontal cámara, módulo fónico con 2 pulsadores.	32,96 €	1	



#### FRONTALES AUDIO/VÍDEO CON SEÑALIZACIÓN

Artículo	Descripción	PVR		Nota
		2014.02	Emb.	
375530	Frontal cámara y módulo fónico.	25,54 €	1	
375540	Frontal cámara, módulo fónico con 1 pulsador.	32,35 €	1	
375550	Frontal cámara, módulo fónico con 2 pulsadores.	34,03 €	1	



#### FRONTALES PARA MÓDULO DE PULSADORES

Artículo	Descripción	PVR		Nota
		2014.02	Emb.	
375110	Frontal 1 pulsador 1 columna.	7,63 €	1	
375120	Frontal 2 pulsadores 1 columna.	8,10 €	1	
375130	Frontal 3 pulsadores 1 columna.	8,97 €	1	
375140	Frontal 4 pulsadores 1 columna.	9,72 €	1	
375220	Frontal 2 pulsadores 2 columnas.	8,10 €	1	
375240	Frontal 4 pulsadores 2 columnas.	9,84 €	1	
375260	Frontal 6 pulsadores 2 columnas.	11,82 €	1	
375280	Frontal 8 pulsadores 2 columnas.	16,76 €	1	



#### MÓDULO DISPLAY

Artículo	Descripción	PVR		Nota
		2014.02	Emb.	
375340	Frontal señalización 1 ventana.	10,42 €	1	
375350	Frontal señalización 1 ventana con 1 puls. 1 col.	11,64 €	1	
375360	Frontal señalización 1 ventana con 2 puls. 1 col.	11,66 €	1	
375450	Frontal señalización 1 ventana con 2 puls. 2 col.	12,74 €	1	
375460	Frontal señalización 1 ventana con 4 puls. 2 col.	14,21 €	1	

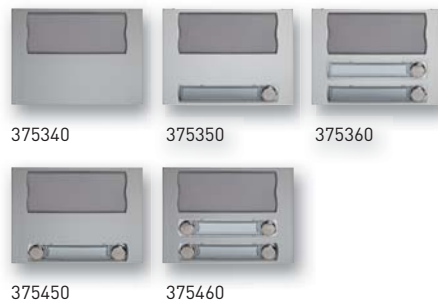



## Placas modulares SERIE 7

Frontales modulares



### FRONTALES PARA MÓDULO DISPLAY

Artículo	Descripción	PVR		Emb.	Nota
		2014.02			
<b>375200</b>	Frontal para módulo display 376200.	<b>27,81 €</b>		1	



375200

### FRONTALES PARA MÓDULO TECLADO

Artículo	Descripción	PVR		Emb.	Nota
		2014.02			
<b>375160</b>	Frontal para módulo teclado 376160.	<b>29,61 €</b>		1	



375160

### FRONTALES PARA MÓDULO DIRECTORIO

Artículo	Descripción	PVR		Emb.	Nota
		2014.02			
<b>375150</b>	Frontal para módulo directorio 376150.	<b>15,21 €</b>		1	



375150

### FRONTALES PARA MÓDULO CIEGO

Artículo	Descripción	PVR		Emb.	Nota
		2014.02			
<b>375100</b>	Frontal ciego.	<b>9,84 €</b>		1	

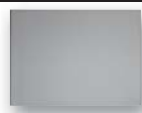

375100

### ACCESORIOS

Artículo	Descripción	PVR		Emb.	Nota
		2014.02			
<b>375690</b>	Juego tapas soporte.	<b>14,21 €</b>		1	



375690

Ejemplo de montaje – SFERA NEW

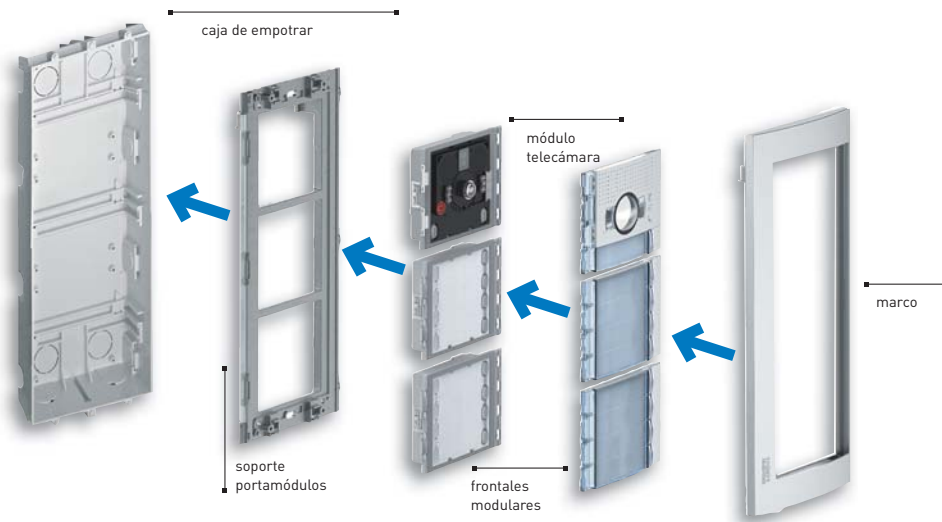

Ejemplo de montaje – SFERA ROBUR

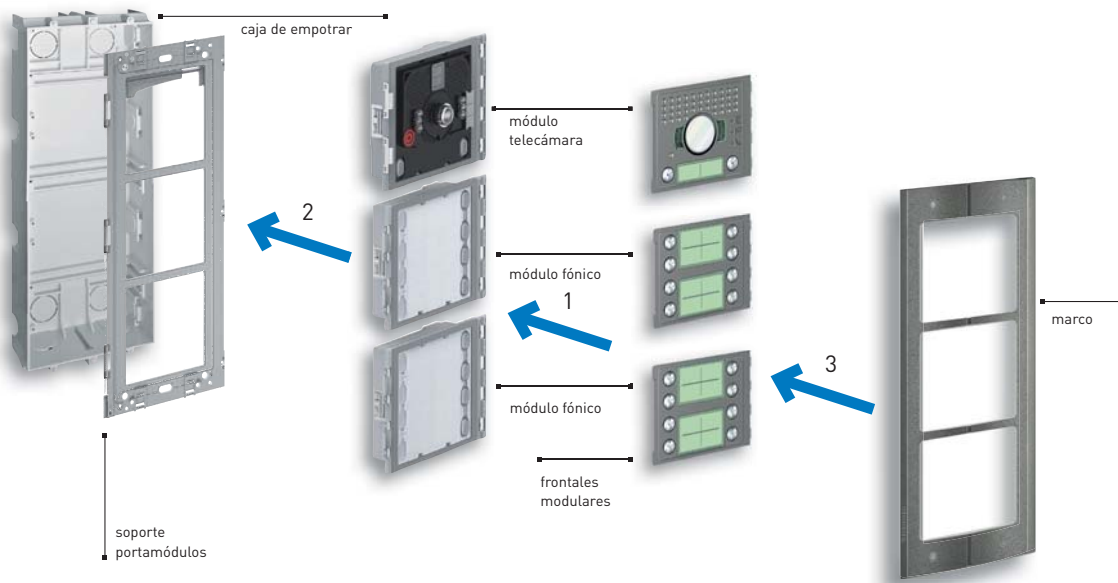

Ejemplo de montaje – SERIE 7 modular

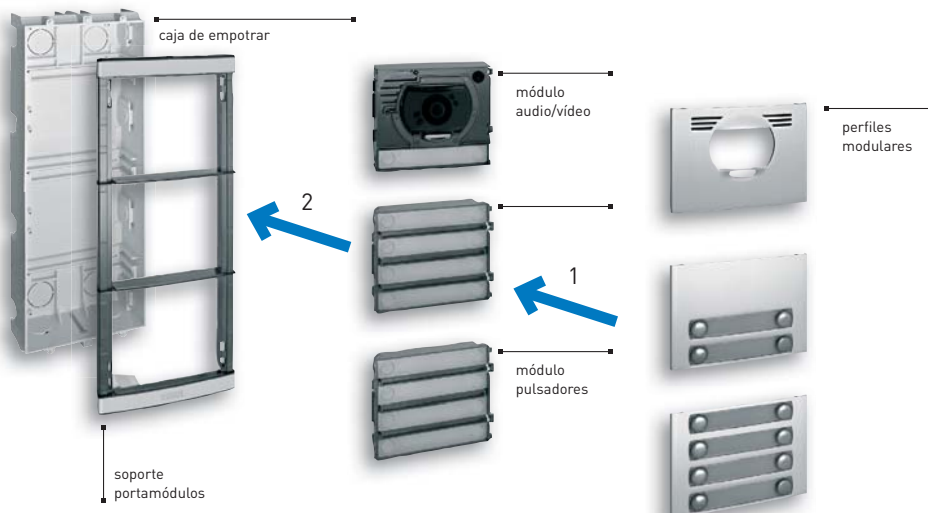

## Placas modulares SFERA

Frontales monobloc



### FRONTALES MONOBLOC PORTERO

Artículo	Descripción	PVR	Emb.	Nota
		2014.02		
333114	Frontal fónico con 1 pulsador Inox.	113,57 €	1	*
333124	Frontal fónico con 2 pulsadores Inox.	120,57 €	1	*
333144	Frontal fónico con 4 pulsadores Inox.	161,63 €	1	*
333164	Frontal fónico con 6 pulsadores Inox.	186,94 €	1	*
333184	Frontal fónico con 8 pulsadores Inox.	219,53 €	1	*

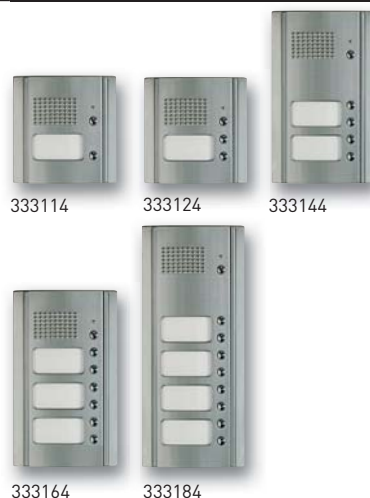

333114

333124

333144

333164

333184

### FRONTALES MONOBLOC VIDEOPORTERO

Artículo	Descripción	PVR	Emb.	Nota
		2014.02		
333814	Frontal cámara y módulo fónico con 1 puls. Inox.	143,44 €	1	
333824	Frontal cámara y módulo fónico con 2 puls. Inox.	179,12 €	1	*
333844	Frontal cámara y módulo fónico con 4 puls. Inox.	231,53 €	1	*
333864	Frontal cámara y módulo fónico con 6 puls. Inox.	211,08 €	1	*



333814

333824

333844

333864

### FRONTALES MONOBLOC LLAMADA NUMÉRICA Y ALFANUMÉRICA

Artículo	Descripción	PVR	Emb.	Nota
		2014.02		
333724	Frontal fónico + llamada alfanumérica Inox.	232,05 €	1	*
333934	Frontal cámara y módulo fónico + llamada alfanumérica Inox.	361,20 €	1	*
333124	Frontal fónico con llamada alfanumérica y display gráfico 342620 o 342630 Inox.	120,57 €	1	*
333824	Frontal cámara y módulo fónico con llamada alfanumérica y display gráfico 342620 o 342630 Inox.	179,12 €	1	*



333724

333934

333124

333824



## Placas exteriores

### LÍNEA 2000 METAL y LÍNEA 2000

#### PLACAS VIDEO ANTIVANDÁLICAS LÍNEA 2000 METAL - EMPOTRAR

Placas de calle vídeo antivandálicas con telecámara color orientable en +- 20°, tanto en vertical como en horizontal. Cuerpo de aleación metálica de alta resistencia. Tornillos de seguridad y grados de protección IP54 e IK10. Señalización acústica y visual de los distintos eventos: comunicación, puerta abierta, ocupado, etc. mediante pictogramas y leds de color. Iluminación del porta-rótulos en color azul. Se suministra con caja de empotrar Sfera de 1 módulo.

Artículo	Descripción	PVR 2014.02	Emb.	Nota
343001	Placa vídeo color L2000 Metal de empotrar. 1 llamada.	714,96 €	1	
343002	Como anterior. 2 llamadas.	818,05 €	1	*



343001



343002

#### PLACAS LÍNEA 2000 METAL - SUPERFICIE

Placas de calle vídeo de superficie con telecámara color orientable en +- 15°, tanto en vertical como en horizontal. Cuerpo de aleación metálica de alta resistencia. Tornillos de seguridad. Señalización acústica y visual de los distintos eventos: comunicación, puerta abierta, ocupado... mediante pictogramas y leds de color. Iluminación del porta-rótulos en color azul.

Artículo	Descripción	PVR 2014.02	Emb.	Nota
342991	Placa vídeo color L2000 Metal de superficie. 1 llamada.	966,68 €	1	
342992	Como anterior. 2 llamadas.	1.014,42 €	1	*



342991



342992

Placas de calle audio de superficie. Cuerpo de aleación metálica de alta resistencia. Iluminación del porta-rótulos en color azul.

342971	Placa audio L2000 Metal de superficie. 1 llamada.	248,69 €	1	
342972	Como anterior. 2 llamadas.	262,78 €	1	*



342971



342972

#### PLACAS LÍNEA 2000 SUPERFICIE

Placas de calle de superficie. Iluminación del porta-rótulos en color verde.

Artículo	Descripción	PVR 2014.02	Emb.	Nota
342911	Placa exterior audio. Iluminación del porta-rótulos mediante LED verde. 1 llamada.	242,57 €	1	*
342921	Como anterior. 2 llamadas.	258,75 €	1	*



342911

#### FRONTALES L2000 METAL

Permiten convertir una placa L2000 en L2000 Metal o reponer la parte frontal de la placa en caso de vandalismo

Artículo	Descripción	PVR 2014.02	Emb.	Nota
342995	Frontal L2000 Metal de superficie. 1 llamada. Para placas ref. 342951 y 342991.	78,20 €	1	*
342996	Frontal L2000 Metal de superficie. 2 llamadas. Para placas ref. 342961 y 342992.	80,04 €	1	*

## Puestos internos 2 hilos AXOLUTE



### MONITORES AXOLUTE NIGHTER & WHICE

Terminales estéreo manos libres para instalaciones de vídeo 2 hilos. Amplio display LCD color de 8" y menú por iconos. Superficie completamente de cristal con 8 mm de espesor. Integrables con el sistema My Home y dotado de un menú en pantalla personalizable mediante PC que permite la gestión de las siguientes funciones: Videoportero, intercomunicación, termorregulación, difusión sonora, escenarios de automatización y sistema de alarma. En instalaciones integradas con difusión sonora se comportan como un amplificador y permiten reproducir todas las fuentes de audio de la instalación. Conectables a interfaz multimedia. Teclado capacitivo con teclas dedicadas para la navegación, autoencendido, abrepuertas, mute, luz de escalera, exclusión de llamada, conexión manos libres y buscapersonas. Instalación en superficie con soporte suministrado y sólo 25 mm de grosor. Requiere alimentador dedicado ref. 346020.



349320



349321

Artículo	Descripción	PVR		
		2014.02	Emb.	Nota
349320	Video Station AXOLUTE Nighter. Acabado negro.	1.815,55 €	1	
349321	Video Station AXOLUTE Whice. Acabado blanco	1.815,55 €	1	*

### AXOLUTE VIDEO DISPLAY

Terminales manos libres para instalaciones de vídeo 2 hilos. Pantalla LCD color de 2,5" y menú por iconos. Compatible con el sistema My Home y dotado de un menú en pantalla personalizable mediante PC que permite la gestión de las siguientes funciones: Videoportero, intercomunicación, termorregulación, difusión sonora, escenarios de automatización y sistema de alarma. Teclas dedicadas para la navegación, autoencendido, abrepuertas, conexión manos libres y buscapersonas. LED de señalización para: exclusión de llamada, estado de puerta, conexión. Se instala en caja de empotrar ref. 506E. Debe completarse con placa de acabado 3+3 módulos de la serie AXOLUTE.



349311



349312



349313

Artículo	Descripción	PVR		
		2014.02	Emb.	Nota
349311	Video Display AXOLUTE. Acabado metalizado claro.	916,90 €	1	
349312	Video Display AXOLUTE. Acabado metalizado oscuro.	916,90 €	1	*
349313	Video Display AXOLUTE. Acabado blanco.	916,90 €	1	



HB4826ACS



HB4826LCA



HC4826OS

Marcos rectangulares y elípticos para AXOLUTE Video Display. Consultar lista de precios "Material Eléctrico y de Instalación" para los 43 acabados disponibles.

### AXOLUTE ETERIS VIDEO DISPLAY

Artículo	Descripción	PVR		
		2014.02	Emb.	Nota
349340	Video Display AXOLUTE ETERIS. Mismas funciones que Video Displays AXOLUTE 349311, 349312 y 349313. Sólo puede instalarse en cajas 528W (albañilería) o PB528W (cartón yeso). Requiere frontal y marco específicos.	916,90 €	1	*
349241	Frontal para Video Display ETERIS ref. 349340. Acabado Tech.	69,23 €	1	*
349242	Como anterior acabado Antracita.	69,23 €	1	*
349243	Como anterior acabado Blanco.	69,23 €	1	*
HW4826HC	Marco rectangular para Video Display AXOLUTE ETERIS. Acabado Tech.	105,46 €	1	●
HW4826HS	Como anterior. Acabado Antracita.	105,46 €	1	●
HW4826HD	Como anterior. Acabado Blanco.	105,46 €	1	●



349340



HW4826HC



HW4826HD



349241



349242



349243



## Puestos internos 2 hilos

### LIVINGLIGHT



#### LIVINGLIGHT VIDEO DISPLAY

Artículo	Descripción	PVR 2014.02	Emb.	Nota
<b>344400</b>	Videoportero 2 HILOS manos libres para instalación de empotrar. Cuenta con un display LCD de 2,5" con menú de navegación OSD con iconos personalizables mediante un PC para la gestión de las aplicaciones MY HOME de: videoporteros, termorregulación, difusión sonora, automatización (escenarios) y anti-intrusión. Dotación pulsadores: navegación, autoencendido, apertura cerradura y conexión manos libres. Indicaciones con LEDS para: exclusión timbre, estado puerta y conexión. Puerto USB para la programación / actualización firmware. Instalación en la caja 506E mural de empotrar. Completar con las placas frontales y con las placas de acabado. Se puede configurar con configuradores físicos o mediante el software de programación y configuración suministrado.	<b>678,93 €</b>	1	
<b>344401</b>	Como anterior - para instalación con las placas «AIR».	<b>746,84 €</b>	1	*
<b>344413</b>	Placa frontal.	<b>24,65 €</b>	1	
<b>344411</b>		<b>24,65 €</b>	1	
<b>344412</b>		<b>24,65 €</b>	1	



#### ACCESORIOS INSTALACIÓN PARA VIDEO DISPLAY

Artículo	Descripción	PVR 2014.02	Emb.	Nota
<b>349319</b>	Soporte para la instalación de sobremesa de los puestos internos AXOLUTE y LIVINGLIGHT Video Display. Conectar a la instalación mediante el cable ref. 336803 y toma de 8 contactos.	<b>68,72 €</b>	1	
<b>336803</b>	Cable para la conexión a la instalación de puestos internos instalados en soporte de sobremesa. Requiere toma de 8 contactos.	<b>23,95 €</b>	1	
<b>506E</b>	Caja de empotrar para AXOLUTE y LIVINGLIGHT Video Display.	<b>4,00 €</b>	2	•
<b>PB526</b>	Caja de empotrar para AXOLUTE y LIVINGLIGHT Video Display para cartón yeso.	<b>7,78 €</b>	3	•
<b>528W</b>	Caja de empotrar para AXOLUTE ETERIS Video Display.	<b>11,77 €</b>	10	•
<b>PB528W</b>	Caja de empotrar para AXOLUTE ETERIS Video Display para cartón yeso.	<b>20,48 €</b>	5	•



#### MONITOR CLASSE 100

Puesto interior manos libres con pantalla color de 3,5" para instalaciones de vídeo 2 hilos. Dotado de 4 pulsadores: autoencendido/cíclico, apertura de puerta, luz escalera y activación de conexión. Regulación de volumen (voz y timbre) e imagen (color y contraste). Instalable en pared mediante soporte incluido.

Artículo	Descripción	PVR 2014.02	Emb.	Nota
<b>374495</b>	Monitor manos libres Classe 100 V12B	<b>357,00 €</b>	1	
<b>344552</b>	Soporte sobremesa para monitor Classe 100 V12B	<b>60,37 €</b>	1	



374495

## Puestos internos 2 hilos

### POLYX y manos libres



#### POLYX MEMORY DISPLAY

Artículo	Descripción	PVR		Emb.	Nota
		2014.02			
<b>344163</b>	Terminal manos libres con memoria para instalaciones de videoportero 2 hilos. Pantalla LCD en color de 3,5". Incorpora funciones de contestador y memoria audio/vídeo para las llamadas desde la placa de calle con la posibilidad de dejar un mensaje para las visitas y grabación de vídeo o fotos con audio de las llamadas. Función de nota recordatorio que permite dejar un mensaje de voz a forma de recordatorio. Dotado de menú en pantalla con iconos personalizable mediante PC. Compatible con el sistema MY HOME. Teclas dedicadas la navegación por el menú, autoencendido, abrepuertas, conexión vivavoz y buscapersonas. Led de señalización para la exclusión de llamada, estado de puerta y conexión. Instalación de superficie mediante soporte incluido y con sólo 30 mm de grosor. En instalaciones comunitarias requiere alimentador dedicado ref. 346020.	<b>694,29 €</b>		1	



344163

#### POLYX VIDEO

Artículo	Descripción	PVR		Emb.	Nota
		2014.02			
<b>344182</b>	Terminal manos libres compacto para instalaciones de vídeo 2 hilos. Pantalla LCD en color de 3,5". Funciones "Design for All", con señalización acústica y luminosa de las llamadas y teclas con relieve y pictogramas de fácil comprensión para su reconocimiento táctil y visual. Incorpora dispositivo de bucle inductivo para su uso por personas con prótesis auditivas. Regulación del timbre y el volumen de llamada mediante diales frontales. Función despacho profesional y llamada de planta mediante pulsador convencional. Instalación de superficie mediante soporte incluido y con sólo 30 mm de grosor.	<b>453,61 €</b>		1	



344182



#### POLYX VIDEO BASE

Artículo	Descripción	PVR		Emb.	Nota
		2014.02			
<b>344192</b>	Terminal manos libres compacto para instalaciones de vídeo 2 hilos. Pantalla LCD en color de 3,5". Regulación del timbre y el volumen de llamada mediante diales frontales. Teclas dedicadas para el autoencendido, abrepuertas, conexión manos libres y buscapersonas. LED de señalización para: exclusión de llamada. Función despacho profesional y llamada de planta mediante pulsador convencional. Instalación de superficie mediante soporte incluido y con sólo 30 mm de grosor.	<b>412,65 €</b>		1	



344192

#### POLYX AUDIO

Artículo	Descripción	PVR		Emb.	Nota
		2014.02			
<b>344082</b>	Interfono manos libres para instalaciones 2 hilos. Teclas dedicadas para autoencendido, luz de escalera, activación de cerradura y comunicación. 4 teclas personalizables para funciones varias: intercomunicación, activación de segundas cerraduras, escenarios domésticos, etc. Señalización acústica y luminosa de la llamada con 17 melodías seleccionables. Instalación de superficie mediante soporte incluido y con sólo 30 mm de grosor.	<b>133,98 €</b>		1	



344082

## Puestos internos 2 hilos

SWING, SERIE 7 y SPRINT



### MONITORES SWING

Puestos internos tradicionales con pantalla B/N o color de 4". Dotados de pulsador para abrepuertas y cuatro pulsadores adicionales (0-1-2-3). cuya modalidad de funcionamiento es seleccionable mediante configuración. 17 tipos de melodías seleccionables. Regulación de la imagen y del volumen de llamada con exclusión. Función despacho profesional y posibilidad de indicación del estado de la puerta. Conexión a la instalación se realiza mediante borne extraíble incluido. Llamada de planta mediante pulsador convencional. Instalable en pared mediante soporte incluido. No requieren base.

Artículo	Descripción	PVR		
		2014.02	Emb.	Nota
<b>374455</b> <b>344824</b>	Monitor SWING color 2 hilos.	<b>318,36 €</b>	1	



374455  
344824

### MONITORES SWING BASE

Artículo	Descripción	PVR		
		2014.02	Emb.	Nota
<b>374460</b> <b>344832</b>	Monitores tradicionales con pantalla B/N de 4". Dotados de pulsador para abrepuertas y pulsadores adicionales para las funciones de intercomunicación, luz de escalera, videocontrol o llamada a conserjería. 17 tipos de melodías seleccionables. Regulación de la imagen y del volumen de llamada con exclusión. Posibilidad de indicación del estado de la puerta. Conexión a la instalación se realiza mediante borne extraíble incluido. Llamada de planta mediante pulsador convencional. Instalable en pared mediante soporte incluido. No requieren base.	<b>205,46 €</b>	1	



374460  
344832



Intercomunicación  
Luz escalera  
Videocontrol  
Abrepuertas

### TELÉFONO SWING

Artículo	Descripción	PVR		
		2014.02	Emb.	Nota
<b>374270</b> <b>344704</b>	Teléfono SWING para instalaciones 2 hilos dotado de pulsador para abrepuertas y cuatro pulsadores adicionales (0-1-2-3). cuya modalidad de funcionamiento es seleccionable mediante configuración. 17 tipos de melodías seleccionables. Regulación de la imagen y del volumen de llamada con exclusión. Función despacho profesional y posibilidad de indicación del estado de la puerta. Llamada de planta mediante pulsador convencional.	<b>68,46 €</b>	1	



374270  
344704

### TELÉFONO SERIE 7

Artículo	Descripción	PVR		
		2014.02	Emb.	Nota
<b>374290</b>	Teléfono básico T-75E SERIE 7 para instalaciones 2 hilos dotado con un pulsador apertura cerradura y un pulsador para funciones auxiliares.	<b>42,16 €</b>	1	



374290

### TELÉFONO SPRINT

Artículo	Descripción	PVR		
		2014.02	Emb.	Nota
<b>344212</b>	Teléfono básico SPRINT para instalaciones audio del sistema 2 hilos audio. Está dotado con un pulsador apertura cerradura y un pulsador para funciones auxiliares. Regulación de llamada en tres niveles. No puede ser instalado al final del un tramo en instalaciones vídeo.	<b>51,45 €</b>	1	



344212



Consulte marcos embellecedores para puestos internos SWING y SERIE 7 en página 130.

## Elementos de instalación



### ALIMENTADORES

Máximo 1 alimentador en cada sección de la instalación aislada galvánicamente. Para añadir alimentación adicional es posible alimentar directamente placas de calle y puestos internos.

Artículo	Descripción	PVR 2014.02	Emb.	Nota
346040	Alimentador 2 hilos audio. 2 hilos con máximo 56 puestos internos. Entrada: 230V, 50/60Hz. Salida: 27V, máx. 600 mA. 8 módulos DIN.	94,35 €	1	
346000	Alimentador tipo E-63 para instalaciones del sistema 2 hilos con máximo 100 puestos internos. Entrada: 230V, 50/60Hz. Salida: 27V, máx. 1.200 mA. 8 módulos DIN.	134,31 €	1	
346020	Alimentador suplementario para alimentación directa de placas de calle, puestos internos y accesorios 2 hilos. Entrada: 230V, 50/60Hz. Salida: 27V, máx. 600 mA. 2 módulos DIN.	151,86 €	1	



346000



346020

### NODO AUDIO/VÍDEO – ADAPTADOR DE VÍDEO

Es necesario un adaptador de vídeo o nodo/audio vídeo en las instalaciones de videoportero

Artículo	Descripción	PVR 2014.02	Emb.	Nota
346830	Adaptador de vídeo para instalaciones de videoportero 2 hilos que permite la instalación de 2 placas de calle y un montante o 1 placa de calle y 2 montantes. 2 módulos DIN.	52,64 €	1	
F441	Nodo audio/vídeo con 4 conexiones de entrada y 4 de salida para BUS 2 hilos. Permite conectar hasta 4 placas de calle vídeo o telecámaras 2 hilos como entradas y hasta 4 montantes audio y/o vídeo 2 hilos como salidas. En cada montante se pueden conectar hasta 16 puestos internos y 6 distribuidores de planta. 6 módulos DIN.	180,84 €	1	•



F441



346830

### ALIMENTADOR COMPACTO

Artículo	Descripción	PVR 2014.02	Emb.	Nota
346030	Alimentador compacto que integra en un único dispositivo las funciones de alimentador y adaptador vídeo. Permite la instalación de 1 o 2 placas de calle y un montante. Especialmente indicado para pequeñas instalaciones de videoportero como p. ej. las de intercomunicación en la vivienda. Entrada: 230V, 50/60Hz. Salida: 27V, máx. 600 mA. 2 módulos DIN.	172,87 €	1	



346030

## Elementos de instalación



### ACCESORIOS DE CONEXIÓN

Artículo	Descripción	PVR		Nota
		2014.02	Emb.	
<b>346841</b>	Distribuidor de planta de 4 salidas. En cada derivación es posible instalar un máximo de 3 dispositivos (monitores, teléfonos, interfaces...). Por sus reducidas dimensiones cabe en cajetines enlazables y cajas de derivación estándar.	<b>47,53 €</b>	1	
<b>346870</b>	Amplificador vídeo, para utilizar en instalaciones vídeo realizadas con cable no trenzado y de poca sección, donde la distancia entre placa exterior y unidad interior más lejana supera los 50 metros. El dispositivo permite aumentar la distancia entre la placa y el monitor más lejano hasta 100 metros.	<b>75,97 €</b>	1	



346841



346870

### INTERFAZ DE VIVIENDA

Artículo	Descripción	PVR		Nota
		2014.02	Emb.	
<b>346850</b>	Interfaz de vivienda 2 hilos que permite conectar al montante comunitario una instalación de videoportero independiente con placas y telecámaras privadas, intercomunicación y/o integrada con las aplicaciones MY HOME del interior de la vivienda. Permite hasta 5 puestos internos intercomunicantes en cada vivienda. La utilización de la instalación interna del apartamento no bloquea el montante público. Debe instalarse con alimentador 2 hilos y nodo audio/vídeo o con alimentador compacto. 4 módulos DIN.	<b>216,42 €</b>	1	



346850

### INTERFAZ DE EXTENSIÓN

Artículo	Descripción	PVR		Nota
		2014.02	Emb.	
<b>346851</b>	Interfaz de extensión de la instalación 2 hilos. Permite aumentar las distancias entre las placas y las unidades interiores, aumentar el número de dispositivos instalados y crear instalaciones con montantes con fónica independiente y placas de montante. Permite aumentar hasta 10 el número de puestos internos de la vivienda. Debe instalarse con alimentador 2 hilos y nodo audio/vídeo o con alimentador compacto. 4 módulos DIN.	<b>216,42 €</b>	1	



346851

### ACCESORIOS DE PROGRAMACIÓN

Artículo	Descripción	PVR		Nota
		2014.02	Emb.	
<b>3559</b>	Interfaz USB para la programación de centralitas.	<b>97,22 €</b>	1	•



3559

### INTERFAZ DE TELECÁMARA SEPARADA

Artículo	Descripción	PVR		Nota
		2014.02	Emb.	
<b>347400</b>	Interfaz conversor de señal de vídeo de coaxial a BUS 2 hilos para telecámaras a 12Vdc. Permite alimentar directamente la telecámara y asociarla a una placa audio o como cámara adicional en la instalación de videoportero.	<b>156,77 €</b>	1	



347400

Artículo **BTicino** • Pertenece a Tarifa Material Eléctrico y de Instalación.



## Elementos de instalación



### RELÉS Y ACTUADORES

Artículo	Descripción	PVR 2014.02	Emb.	Nota
346200	Relé actuador para diversas funciones auxiliares: encendido de luces de escalera, apertura de portones, segundas puertas, repetidor de llamada, etc. o activación de otros dispositivos. 4 módulos DIN.	100,58 €	1	
346260	Relé 2 hilos temporizado. Permite el encendido de luces de escalera, apertura de portones, segundas puertas, repetición de llamada o la gestión de cerraduras eléctricas. Temporización de 1 a 180 seg. y señalización del estado de puerta en puestos interiores compatibles. 4 módulos DIN.	102,58 €	1	
346230	Relé actuador para cerraduras eléctricas. Para instalaciones en que, por motivos de seguridad o comodidad no se quiera conectar la cerradura directamente a la placa. Genera un pulso de 18V, 4ª y 250mA mantenidos. 2 módulos DIN.	109,87 €	1	
346250	Relé con contactos C-NC-NO para el control de portones mediante placas de calle LINEA 2000, LINEA 2000 Metal y SERIE 7.	38,65 €	1	



346200



346260

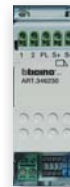

346230



346250

### SONERÍAS Y REPETIDORES DE LLAMADA

Sonerías para difundir la llamada electrónica en más entornos. Compatibles con puestos internos 2 hilos POLYX Video, SWING, SERIE 7 y SPRINT. Se conectan a los bornes 1-5 del puesto interno.

Artículo	Descripción	PVR 2014.02	Emb.	Nota
336910	Sonería suplementaria que puede ser instalada en pared o sobre cajetín mediante garras.	27,12 €	1	
336992	Sonería suplementaria en formato mecanismo y dotada de potenciómetro frontal para la regulación del volumen. Instalación empotrada utilizando cajetín enlazable con soporte y placas de la serie de mecanismos LIVINGLIGHT.	53,27 €	1	*
336993	Como anterior para serie LIVINGLIGHT. Acabado negro.	54,33 €	1	*
336994	Como anterior para serie LIVINGLIGHT. Acabado gris metalizado.	54,33 €	1	*



336910



336992



336993



336994

### SONERÍAS MELÓDICAS

Sonerías melódicas con conexión directa al BUS 2 hilos. Permiten asociar un fichero de audio (máx. 6 segundos) a cada tipo de llamada del sistema 2 hilos. Sirven de punto de audio para la emisión de avisos sonoros mediante la función buscapersonas. A nivel de cómputos se comportan como un puesto interno. Instalación empotrada en cajetín enlazable. Requieren soporte y placa de la serie correspondiente.

Artículo	Descripción	PVR 2014.02	Emb.	Nota
349412	Sonería melódica serie AXOLUTE. Acab. metal. claro.	103,10 €	1	
349413	Sonería melódica serie AXOLUTE. Acab. metal. oscuro.	99,17 €	1	*



349412



349413

### LLAMADA DE PLANTA Y ACTIVACIONES

Artículo	Descripción	PVR 2014.02	Emb.	Nota
346833	Interfaz de llamada de planta que permite efectuar mediante uno o dos pulsadores tradicionales: - llamada de planta general - llamada de planta direccionada - encendido de luz de escalera y activación de abrepuertas. Conexión directa al BUS 2 hilos.	42,47 €	1	
L4651M2	Comando especial de las series de mecanismos LIVING, LIGHT y LIGHT TECH que permite efectuar las siguientes funciones: - apertura de cerradura de hasta 4 puertas - llamada de planta direccionada - encendido de luz de escalera. Conexión directa al BUS 2 hilos. Debe completarse con soporte, placa y teclas de la serie correspondiente.	79,68 €	1	●
H4651M2	Como anterior para la serie AXOLUTE.	86,07 €	1	●



346833



H4651M2



L4651M2



## Elementos de instalación

### CABLE DE INSTALACIÓN

Cables recomendados para obtener las máximas prestaciones en instalaciones de videopuerto del sistema 2 hilos: mayor distancia entre placas y puestos internos respecto a otros cables.

Artículo	Descripción	PVR	Emb.	Nota
		2014.02		
<b>336904</b>	Cable con 2 conductores trenzados de 0,5 mm <sup>2</sup> . Enterrable en tubo o canalizaciones. Bobina de 200 metros.	<b>203,64 €</b>	1	
<b>L4669HF</b>	Como anterior pero con cubierta libre de halógenos. Bobina de 200 metros.	<b>223,36 €</b>	1	•



336904  
L4669HF

### CONFIGURADORES

Artículo	Descripción	PVR	Emb.	Nota
		2014.02		
<b>3501K</b>	Kit de configuración compuesto por: - 10 unidades de cada uno de los configuradores del 0 al 9. - 2 conectores extraíbles azules de 8 contactos. - 2 conectores extraíbles verdes de 2 contactos. - 1 pinza para configuradores. - 1 destornillador de ajuste.	<b>85,82 €</b>	1	•
<b>306065</b>	Kit de configuración compuesto de: - 13 unidades del configurador 1. - 3 unidades del configurador 2. - 2 unidades de cada uno de los configuradores del 3 al 9. - 1 pinza para configuradores.	<b>14,12 €</b>	1	
<b>3501/0</b>	Configurador 0. Caja de 10 unidades.	<b>8,39 €</b>	1	•
<b>3501/1</b>	Configurador 1. Caja de 10 unidades.	<b>8,39 €</b>	1	•
<b>3501/2</b>	Configurador 2. Caja de 10 unidades.	<b>8,39 €</b>	1	•
<b>3501/3</b>	Configurador 3. Caja de 10 unidades.	<b>8,39 €</b>	1	•
<b>3501/4</b>	Configurador 4. Caja de 10 unidades.	<b>8,39 €</b>	1	•
<b>3501/5</b>	Configurador 5. Caja de 10 unidades.	<b>8,39 €</b>	1	•
<b>3501/6</b>	Configurador 6. Caja de 10 unidades.	<b>8,39 €</b>	1	•
<b>3501/7</b>	Configurador 7. Caja de 10 unidades.	<b>8,39 €</b>	1	•
<b>3501/8</b>	Configurador 8. Caja de 10 unidades.	<b>8,39 €</b>	1	•
<b>3501/9</b>	Configurador 9. Caja de 10 unidades.	<b>8,39 €</b>	1	•
<b>3501/SLA</b>	Configurador SLA. Caja de 10 unidades.	<b>6,59 €</b>	1	•



3501K

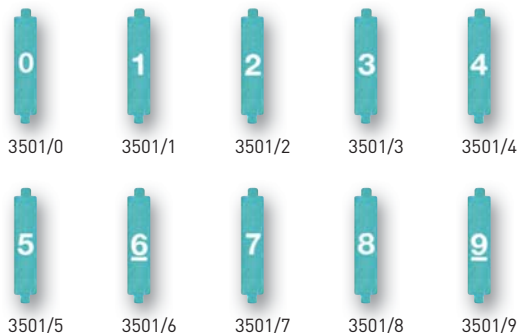

3501/SLA

### ACCESORIOS

Artículo	Descripción	PVR	Emb.	Nota
		2014.02		
<b>3499</b>	Terminador de línea. Debe colocarse al final de los tramos de BUS que terminan en un puesto interior o accesorio no dotado de microinterruptor de cierre.	<b>7,45 €</b>	5	•
<b>3515</b>	Borne extraíble verde 2 contactos para BUS 2 hilos.	<b>5,58 €</b>	10	•
<b>336968</b>	Borne extraíble azul 8 contactos.	<b>6,07 €</b>	2	*
<b>336964</b>	Borne extraíble azul 4 contactos.	<b>5,45 €</b>	2	*



3515



336968



3499

## Ampliación 2 hilos

### Central de conserjería y Sistema IP



#### CENTRAL DE CONSERJERÍA

Artículo	Descripción	PVR	Emb.	Nota
		2014.02		
<b>346310</b>	Central de conserjería de audio y video 2 hilos que permite el acceso a múltiples servicios (funciones de vídeo de entrada, la gestión de cerraduras y/o las luces de la escalera y la monitorización de alarmas de las viviendas) directamente desde el teclado o a través de los intuitivos iconos del menú. La central viene suministrada con un soporte de sobremesa y cuenta con una pantalla LCD a color 7", auricular y altavoz, así como botones dedicados para las principales funciones programables claves. La programación puede realizarse directamente desde el dispositivo o a través de un PC con el software suministrado con el dispositivo.	<b>1.045,29 €</b>	1	



346310

#### INTERFAZ IP/2 HILOS

Artículo	Descripción	PVR	Emb.	Nota
		2014.02		
<b>346890</b>	Interfaz para instalaciones de portero o videoportero mixtas (dorsal IP / placas o montante 2 hilos). Permite aprovechar todas las prestaciones de la tecnología IP (centralita de conserjería, multicanal, distancias elevadas) unidas con la facilidad de instalación del sistema 2 hilos, realizando la conexión de instalaciones 2 hilos de edificios o viviendas a través de una dorsal en red IP dedicada. El dispositivo debe utilizarse con un alimentador 2 hilos para la parte del montante y un alimentador para la alimentación del propio interfaz. Dos posibilidades de configuración: mediante configuradores, para mayor rapidez y simplicidad, o por PC, para mayores prestaciones y opciones de personalización. 10 módulos DIN.	<b>1.444,82 €</b>	1	*



346890

#### CENTRAL DE CONSERJERÍA SOFTWARE

Artículo	Descripción	PVR	Emb.	Nota
		2014.02		
<b>346300</b>	Software de conserjería para la gestión de las llamadas de portero y videoportero. El programa (para sistema operativo Windows) puede instalarse en un ordenador PC, portátil o sobremesa, y permite recibir, gestionar y transferir llamadas desde las placas de calle y desde las viviendas. Implementa funciones de videocontrol doméstico con visión cíclica de las telecámaras, la función día/noche y la recepción de alarmas producidas en las viviendas. Sistemas operativos soportados: Microsoft Windows XP Service Pack 2 y Windows Vista 32 bits. Software necesario: .NET Framework 2.0 o superior.	<b>1.202,00 €</b>	1	*



346300

## Videocontrol



### TELECÁMARAS DE INTERIOR EN FORMATO MECANISMO

Telecámaras a color con conexión directa al BUS 2 HILOS. CCD de 1/3" con resolución de 380 líneas horizontales. Óptica de 3,7 mm. Incorporan micrófono para la captación del sonido de ambiente. Instalación en cajetín enlazable. Deben completarse con soporte y placa de acabado de la serie correspondiente.

Artículo	Descripción	PVR	Emb.	Nota
		2014.02		
391661	Telecámara a color 2 hilos en estética AXOLUTE. Acabado metalizado claro.	777,52 €	1	*
391662	Telecámara a color 2 hilos en estética AXOLUTE. Acabado metalizado oscuro.	777,52 €	1	*
391663	Telecámara a color 2 hilos en estética AXOLUTE. Acabado negro.	777,52 €	1	*
391657	Telecámara a color 2 hilos en estética LIVINGLIGHT. Acabado negro.	677,42 €	1	*
391658	Telecámara a color 2 hilos en estética LIVINGLIGHT. Acabado blanco.	677,42 €	1	*
391659	Telecámara a color 2 hilos en estética LIVINGLIGHT. Acabado metalizado.	677,42 €	1	*



391661



391662



391663



391657



391658



391659

### TELECÁMARA DE EXTERIOR 2 HILOS

Artículo	Descripción	PVR	Emb.	Nota
		2014.02		
391670	Minicámara a color de exterior con visera y conexión directa al BUS 2 hilos. CCD de 1/3". Resolución 330 líneas horizontales. Óptica de 6 mm, F/2,3. Sensibilidad 2 Lux, F2.0. Grado de protección IP 65.	388,56 €	1	



391670

### INTERFAZ DE TELECÁMARA SEPARADA

Artículo	Descripción	PVR	Emb.	Nota
		2014.02		
347400	Interfaz conversor de señal de vídeo de coaxial a BUS 2 hilos para telecámaras a 12Vdc. Permite alimentar directamente la telecámara y asociarla a una placa audio o como cámara adicional en la instalación de videoportero.	156,77 €	1	



347400





# Sistema Teguibus

Principales gamas





SERIE 500



SERIES 400 y 300



SERIE 7



SERIE 7

**32-111**  
Sistemas de portero y  
videoportero para todo  
tipo de instalaciones

Sistema 2 hilos	32
<b>Sistema Teguibus</b>	<b>82</b>
PRESENTACIÓN	84
CATÁLOGO	
Placas modulares SERIE 7	86
Placas matriciales SERIE 300 y 400	89
Placas antivandálicas SERIE 500	90
Accesorios	91
Puestos internos	92
Elementos de instalación	93
Sistema Convencional analógico	94
Sistema telefónico	104

# Sistema Teguibus

Gracias a la codificación digital, el sistema TEGUIBUS permite olvidarse de los retornos de llamada a la vez que ofrece prestaciones hoy en día básicas y no disponibles en sistemas convencionales como son el secreto de comunicación, la temporización del abrepuertas y la garantía de que la instalación sigue funcionando aún si algún puesto interno ha quedado descolgado. La comunicación entre las placas de calle generales e interiores de la instalación se realiza mediante un BUS digital, facilitando la realización de proyectos de tamaño medio con varios accesos y funciones estándar.

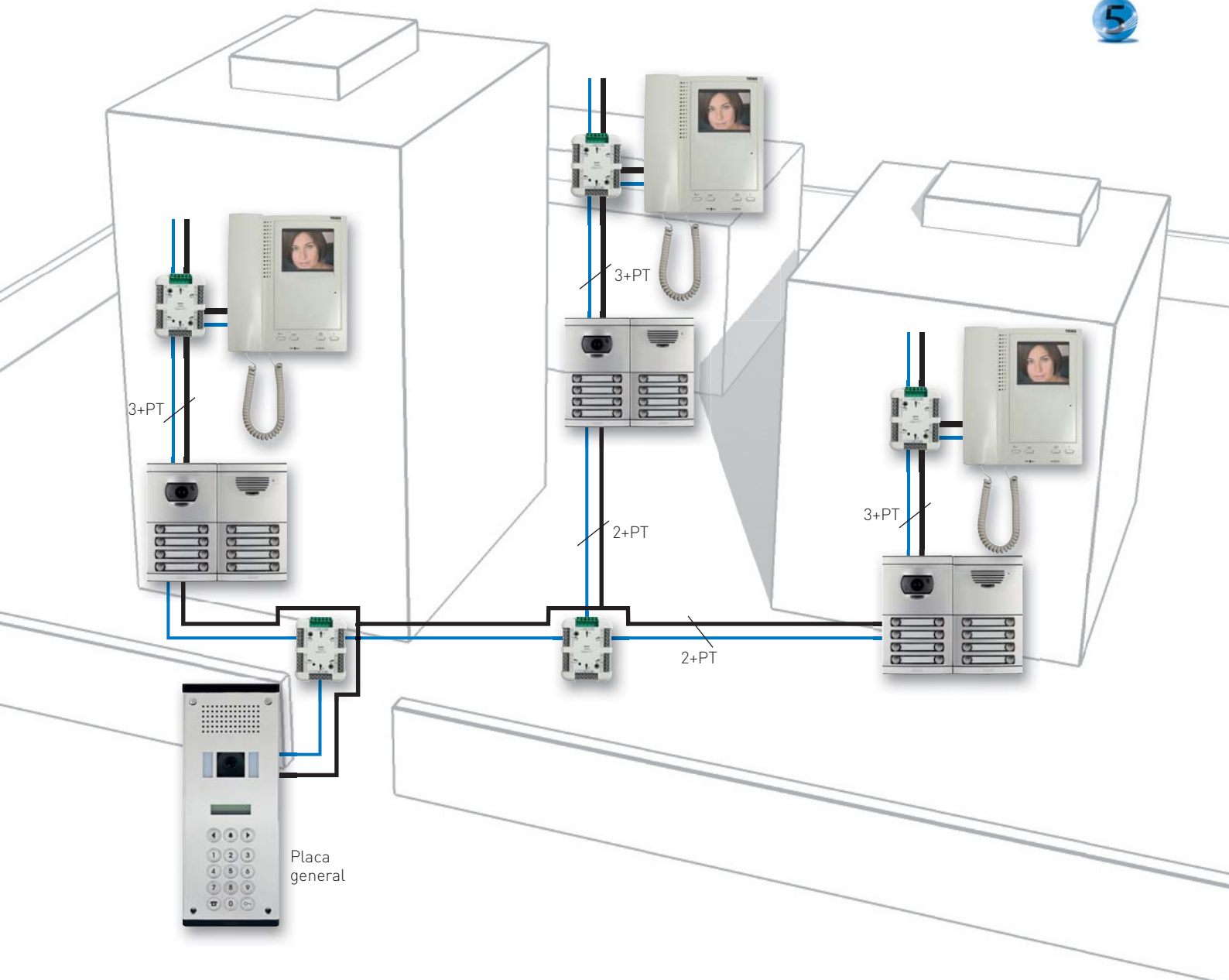



## VIDEOPORTERO CON PAR TRENZADO O COAXIAL

Elija el tipo de cable que más le convenga para la señal de vídeo ya que el sistema TEGUIBUS permite realizar la instalación tanto con cable coaxial como con par trenzado.



## PORTERO CON SÓLO 2 HILOS

La instalación de portero requiere sólo 2 hilos polarizados para las funciones de comunicación apertura de puerta y llamada a conserjería.

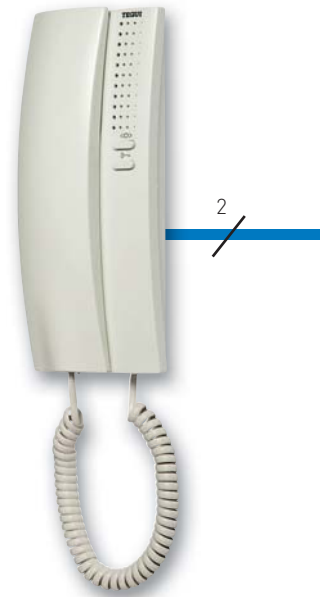

## INSTALACIONES CON CONSERJERÍA

La conserjería TEGUIBUS permite recibir llamadas desde las viviendas y filtrar las llamadas de los visitantes a los vecinos. Incorpora un registro de llamadas no atendidas de modo que el conserje pueda comunicarse con los vecinos cuando

vuelva a estar disponible. La instalación con conserjería es simple, como si se tratase de una placa de calle, y no requiere accesorios específicos.



## Placas modulares SERIE 7

Cajas, soportes y módulos electrónicos



### CAJAS DE EMPOTRAR

Artículo	Descripción	PVR	Emb.	Nota
		2014.02		
375601	Caja de empotrar 1 módulo.	9,00 €	1	
375602	Caja de empotrar 2 módulos.	11,87 €	1	
375603	Caja de empotrar 3 módulos.	14,32 €	1	
375604	Caja de empotrar 4 módulos.	18,54 €	1	
375605	Caja de empotrar 5 módulos.	19,69 €	1	



375601 375602 375603 375604 375605

### SOPORTES PARA MÓDULOS SERIE 7

Artículo	Descripción	PVR	Emb.	Nota
		2014.02		
375610	Soporte 1 módulo.	27,21 €	1	
375620	Soporte 2 módulos.	28,36 €	1	
375630	Soporte 3 módulos.	33,79 €	1	
375640	Soporte 4 módulos.	40,65 €	1	
375650	Soporte 5 módulos.	46,43 €	1	

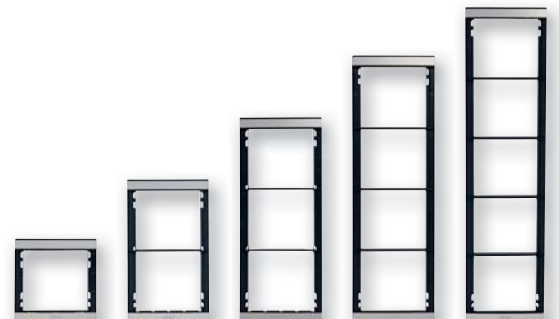

375610 375620 375630 375640 375650

### MÓDULOS FÓNICOS

En instalaciones de varios accesos, si se intenta llamar desde una placa cuando ya existe comunicación entre una vivienda y otra placa, el sistema dará pitidos intermitentes y parpadeará el led de pulsador de tarjeteros. Incluyen un latiguillo de 70 cm para electrónica Teguibus.

Artículo	Descripción	PVR	Emb.	Nota
		2014.02		
375093	Módulo fónico Teguibus para edificios independientes con 1 o varios accesos. Incorpora 4 pulsadores en 2 columnas.	220,13 €	1	
375089	Módulo fónico Teguibus con red. Incorpora 1 pulsador. Los tiempos de llamada, conversación y activación de cerradura programables. Para poder programar la placa de calle es necesario el programador de la Serie 100M (090271). Debe instalarse en instalaciones con conserjería.	265,11 €	1	



375093



375089

### TELECÁMARAS

Para instalaciones de videoportero Teguibus con cable coaxial o par trenzado. Incluyen latiguillo de 1 m.

Artículo	Descripción	PVR	Emb.	Nota
		2014.02		
375097	Módulo telecámara B/N orientable con iluminación mediante leds infrarrojos.	411,81 €	1	
375098	Módulo telecámara color orientable con iluminación mediante con leds blancos.	596,38 €	1	



375097



375098



## Placas modulares SERIE 7

### Módulos electrónicos

#### MÓDULOS DE PULSADORES

Artículo	Descripción	PVR		
		2014.02	Emb.	Nota
<b>375007</b>	Módulo de 8 pulsadores en 2 columnas, reversible, para instalaciones Teguibus. Se puede combinar con todos los perfiles de pulsadores. La conexión con el resto de módulos se realiza mediante latiguillos. Incluye un latiguillo de 13 cm para electrónica Teguibus.	<b>34,24 €</b>	1	



375007

#### DECODIFICADOR PARA PLACAS MODULARES SERIE 7

Artículo	Descripción	PVR		
		2014.02	Emb.	Nota
<b>375083</b>	Módulo decodificador que hace las funciones de interfaz entre los grupos fónicos Teguibus de la Serie 7 (edificio o red) y los pulsadores de la placa, bien sean los pulsadores convencionales de la Serie 7 (375008) u otros pulsadores comerciales. Permite asociar un código a cada pulsador o asociar dos el mismo código a dos pulsadores. Incorpora bornas para 16 pulsadores.	<b>58,06 €</b>	1	*, ◇

#### ELECTRÓNICA DE SEÑALIZACIÓN

Artículo	Descripción	PVR		
		2014.02	Emb.	Nota
<b>375087</b>	Módulo electrónico de señalización con ventana de 1/2 módulo. Incorpora 4 pulsadores en 2 columnas en la mitad inferior, para instalaciones Teguibus. Iluminación de bajo consumo mediante leds. La conexión con el resto de módulos se realiza mediante latiguillos. Se suministra con un latiguillo de 13 cm para electrónica Teguibus.	<b>39,01 €</b>	1	
<b>376150</b>	Módulo de señalización completo Serie 7. Permite incluir el número de la calle, nombre del edificio, u otras informaciones en placas de pulsadores Serie 7. Iluminación mediante LED blanco regulable en 3 niveles.	<b>37,51 €</b>	1	



375087



376150

#### ELECTRÓNICA DE CONTROL DE VÍDEO

Artículo	Descripción	PVR		
		2014.02	Emb.	Nota
<b>375099</b>	Equipo de control de vídeo para telecámara auxiliar.	<b>104,32 €</b>	1	



375099

#### LATIGUILLOS DE CONEXIÓN

Artículo	Descripción	PVR		
		2014.02	Emb.	Nota
<b>374002</b>	Latiguillo de conexión entre columnas para la conexión entre placas SERIE 7 Teguibus colocadas de lado. Se requiere un latiguillo por cada columna adicional. 70 cm. de longitud.	<b>4,05 €</b>	1	



374002



## Placas modulares SERIE 7

frontales modulares



### FRONTALES PARA MÓDULO FÓNICO

Artículo	Descripción	PVR		Nota
		2014.02	Emb.	
375180	Frontal módulo fónico.	21,83 €	1	
375310	Frontal módulo fónico con 1 pulsador 1 columna.	25,13 €	1	
375320	Frontal módulo fónico con 2 puls. 1 col.	29,83 €	1	
375420	Frontal módulo fónico con 2 puls. 2 col.	28,81 €	1	
375440	Frontal módulo fónico con 4 puls. 2 col.	34,92 €	1	



### FRONTALES PARA TELECÁMARA

Artículo	Descripción	PVR		Nota
		2014.02	Emb.	
375170	Frontal cámara.	17,32 €	1	



### FRONTALES PARA MÓDULO DE PULSADORES

Artículo	Descripción	PVR		Nota
		2014.02	Emb.	
375110	Frontal 1 pulsador 1 columna.	7,63 €	1	
375120	Frontal 2 pulsadores 1 columna.	8,10 €	1	
375130	Frontal 3 pulsadores 1 columna.	8,97 €	1	
375140	Frontal 4 pulsadores 1 columna.	9,72 €	1	
375220	Frontal 2 pulsadores 2 columnas.	8,10 €	1	
375240	Frontal 4 pulsadores 2 columnas.	9,84 €	1	
375260	Frontal 6 pulsadores 2 columnas.	11,82 €	1	
375280	Frontal 8 pulsadores 2 columnas.	16,76 €	1	



### FRONTALES PARA MÓDULO CIEGO

Artículo	Descripción	PVR		Nota
		2014.02	Emb.	
375100	Frontal Ciego.	9,84 €	1	

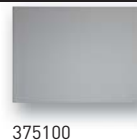

### FRONTALES PARA MÓDULO DE SEÑALIZACIÓN

Artículo	Descripción	PVR		Nota
		2014.02	Emb.	
375340	Frontal señalización 1 ventana.	10,42 €	1	
375350	Frontal señalización 1 ventana con 1 puls. 1 col.	11,64 €	1	
375360	Frontal señalización 1 ventana con 2 puls. 1 col.	11,66 €	1	
375450	Frontal señalización 1 ventana con 2 puls. 2 col.	12,74 €	1	
375460	Frontal señalización 1 ventana con 4 puls. 2 col.	14,21 €	1	
375150	Frontal para módulo de señalización completo.	15,21 €	1	

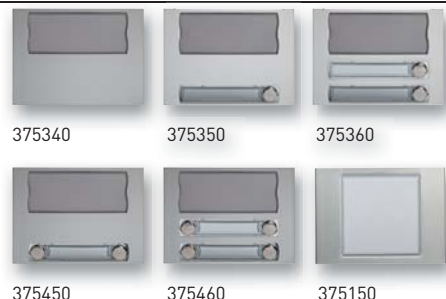

### ACCESORIOS

Artículo	Descripción	PVR		Nota
		2014.02	Emb.	
375690	Juego tapas soporte.	14,21 €	1	





## Placas de calle

Series 300 y 400

### PLACAS SERIE 300 (LLAMADA NUMÉRICA)

Placas completas con teclado matricial (iluminado) para llamada por código y display informativo numérico. Incorporan función de acceso codificado (apertura de puerta mediante código, sin necesidad de llave) y leds indicativos de estado del sistema. Válidas para una o varias puertas de acceso.

Artículo	Descripción	PVR		Emb.	Nota
		2014.02			
090993	Placa videoportero B/N Serie 300. 3 módulos.	907,93 €		1	
090983	Placa portero Serie 300. 2 módulos.	589,27 €		1	
375603	Caja de empotrar para placas SERIE 300. 3 módulos.	14,32 €		1	
375602	Caja de empotrar para placas SERIE 300. 2 módulos.	11,87 €		1	



090993



090983

### PLACAS SERIE 400 (LLAMADA ALFANUMÉRICA)

Placas completas con teclado matricial (iluminado) para llamada por código o por repertorio y display informativo alfanumérico. Incorporan función de acceso codificado (apertura de puerta mediante código, sin necesidad de llave) y leds indicativos de estado del sistema. Válidas para una o varias puertas de acceso. Programación del directorio mediante PC.

Artículo	Descripción	PVR		Emb.	Nota
		2014.02			
090994	Placa videoportero B/N Serie 400. 3 módulos.	1.372,67 €		1	
090995	Placa videoportero color Serie 400. 3 módulos.	1.866,91 €		1	
090984	Placa portero Serie 400. 2 módulos.	903,96 €		1	
375603	Caja de empotrar para placas SERIE 400. 3 módulos.	14,32 €		1	
375602	Caja de empotrar para placas SERIE 400. 2 módulos.	11,87 €		1	

090994  
090995

090984

### PLACAS REPERTORIO SERIE 300 Y 400

Placas completas para la inclusión del directorio de residentes y códigos de llamada. Válidas para las series 300 y 400.

Artículo	Descripción	PVR		Emb.	Nota
		2014.02			
090991	Placa repertorio TR-3 con capacidad para 90 nombres aprox. 3 módulos.	124,97 €		1	
090981	Placa repertorio TR-2 con capacidad para 60 nombres aprox. 2 módulos.	99,43 €		1	
375603	Caja de empotrar para repertorio TR-3.	14,32 €		1	
375602	Caja de empotrar para repertorio TR-2.	11,87 €		1	

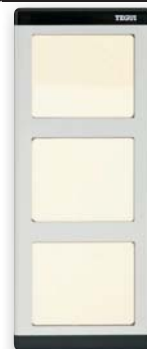

090991



090981

## Placas de calle

SERIE 500



### PLACAS ANTIVANDÁLICAS SERIE 500 (LLAMADA ALFANUMÉRICA)

Placas antivandálicas en acero inoxidable con teclado matricial grabado por láser para llamada por código o por repertorio y display informativo alfanumérico. Incorporan función de acceso codificado (apertura de puerta mediante código, sin necesidad de llave). Tornillos antivandálicos. Válidas para una o varias puertas de acceso. Programación del directorio mediante PC. Requieren caja de empotrar específica

Artículo	Descripción	PVR		
		2014.02	Emb.	Nota
<b>091002</b>	Placa videoportero B/N antivandálica Serie 500.	<b>2.056,77 €</b>	1	*
<b>091005</b>	Placa videoportero color antivandálica Serie 500.	<b>2.560,29 €</b>	1	*
<b>091001</b>	Placa portero antivandálica Serie 500.	<b>1.430,85 €</b>	1	



091002



091001

### PLACAS REPERTORIO ANTIVANDÁLICAS SERIE 500

Placas completas para la inclusión del directorio de residentes y códigos de llamada.

Artículo	Descripción	PVR		
		2014.02	Emb.	Nota
<b>091007</b>	Placa repertorio SR-500 con capacidad para 100 nombres aprox.	<b>190,18 €</b>	1	
<b>091008</b>	Placa Repertorio SR-500 V con capacidad para 150 nombres aprox.	<b>225,80 €</b>	1	*



091007



091008

### CAJAS DE EMPOTRAR PARA PLACAS SERIE 500

Artículo	Descripción	PVR		
		2014.02	Emb.	Nota
<b>005881</b>	Caja de empotrar para placas de videoportero S-500 y repertorio SR-500V.	<b>75,31 €</b>	1	
<b>005880</b>	Caja de empotrar para placas de videoportero S-500 y repertorio SR-500.	<b>69,51 €</b>	1	



005881



005880

Artículo Tegui \* Consultar disponibilidad.

## Placas de calle

### Accesorios



#### EQUIPO PARA VARIOS ACCESOS VÍDEO

Artículo	Descripción	PVR		
		2014.02	Emb.	Nota
<b>090651</b>	Equipo de control varios accesos vídeo E-51 para placas Serie 500. Necesario para realizar instalaciones de varios accesos con placas Serie 500. En las instalaciones con 2 puertas de acceso, incorporar un E-51. Para instalaciones con más de 2 puertas, incorporar un E-51 por cada nueva placa.	<b>43,47 €</b>	1	



090651

#### ACCESORIOS PARA PLACAS ALFANUMÉRICAS

Artículo	Descripción	PVR		
		2014.02	Emb.	Nota
<b>090264</b>	Cable adaptador para PC válido para programar las placas Serie 400 y 500. Incluye software de programación.	<b>108,92 €</b>	1	

#### CONSERJERÍA

Artículo	Descripción	PVR		
		2014.02	Emb.	Nota
<b>090974</b>	Central de conserjería Serie 400. Controla el tráfico de llamadas, tanto a teléfonos como a monitores, que provengan de placas principales o secundarias del sistema Teguibus. Instalación empotrada en pared. Requiere alimentador E-32 ref. 375002.	<b>1.035,88 €</b>	1	



090974

#### PROGRAMADOR

Artículo	Descripción	PVR		
		2014.02	Emb.	Nota
<b>090271</b>	Programador para placas SERIE 300, 100M y SERIE 7 con red	<b>275,76 €</b>	1	



090271

## Puestos internos TEGUIBUS

SERIE 7



### MONITORES SERIE 7

Puestos internos tradicionales con pantalla B/N o color de 4". Teclas dedicadas para abrepuertas, autoencendido y auxiliar. Regulación contraste, luminosidad. Led de señalización para exclusión de llamada. Cable rizado con conectores telefónicos. Requieren base mural ref. 374442 o de sobremesa ref. 374443. Instalación con par trenzado o coaxial.

Artículo	Descripción	PVR		Nota
		2014.02	Emb.	
<b>374430</b>	Monitor SERIE 7 color Teguibus M-72C.	<b>266,58 €</b>	1	
<b>374420</b>	Monitor SERIE 7 blanco y negro Teguibus M-72.	<b>185,54 €</b>	1	
<b>374442</b>	Base mural para monitores Teguibus SERIE 7.	<b>25,00 €</b>	1	
<b>374443</b>	Base de sobremesa para monitores Teguibus SERIE 7.	<b>100,87 €</b>	1	



374430



374420



374442



374443

### TELÉFONO SERIE 7

Teléfonos para instalaciones Teguibus. Incorporan tecla para abrepuertas y función auxiliar o conserjería. Cable rizado con conectores telefónicos.

Artículo	Descripción	PVR		Nota
		2014.02	Emb.	
<b>374260</b>	Teléfono SERIE 7 Teguibus con doble llamada T-72.	<b>53,82 €</b>	1	
<b>374230</b>	Teléfono SERIE 7 Teguibus para instalaciones con conserjería T-72C.	<b>38,32 €</b>	1	
<b>374220</b>	Teléfono SERIE 7 Teguibus básico T-72.	<b>34,94 €</b>	1	



374260

374230

374220



## Elementos de instalación



### ALIMENTADORES

El sistema necesita un alimentador ref. 375002 por placa en instalaciones de portero o videoportero con par trenzado. En instalaciones de videoportero con coaxial es necesario un segundo alimentador 375002. Las placas Serie EUROPA, 300, 500 y 500 requieren un alimentador adicional 375005. En instalaciones con placa SERIE 7 y 2 monitores por vivienda es necesario utilizar un alimentador 375005 para alimentar la cámara.



375002



375005

Artículo	Descripción	PVR		Emb.	Nota
		2014.02			
<b>375002</b>	Alimentador tipo E-32 para instalaciones de portero y videoportero Teguibus. 10 módulos DIN.	<b>127,13 €</b>		1	
<b>375005</b>	Alimentador tipo E-35 necesario para alimentar placas Serie EUROPA, 300, 500 y 500 en instalaciones de videoportero junto a un alimentador 375002, o para instalaciones con 2 monitores por vivienda. 10 módulos DIN.	<b>122,47 €</b>		1	

### ACCESORIOS DE CONEXIÓN

Artículo	Descripción	PVR		Emb.	Nota
		2014.02			
<b>374470</b>	Distribuidor de planta autoalimentado para tipo DVCA para instalaciones con coaxial. Dispone de 4 salidas e incluye resistencia de 75 Ohm.	<b>45,69 €</b>		1	
<b>374472</b>	Distribuidor de planta autoalimentado para tipo DVPA para instalaciones con par trenzado. Dispone de 4 salidas e incluye resistencia de 110 Ohm.	<b>43,71 €</b>		1	
<b>374471</b>	Distribuidor de escaleras tipo DVC para instalaciones con coaxial. Dispone de 4 salidas e incluye resistencia de 75 Ohm.	<b>45,84 €</b>		1	
<b>374473</b>	Distribuidor de escaleras tipo DVP para instalaciones con par trenzado. Dispone de 4 salidas e incluye resistencia de 110 Ohm.	<b>54,74 €</b>		1	



374470



374472



374471



374473

### RELÉS Y ACTUADORES

Relés para funciones auxiliares diversas: repetición de llamada acústica o luminosa, activación de abrepuestas independiente o encendido de luces de escalera mediante pulsador adicional de los teléfonos y monitores. Capacidad máxima de 2A, 250Vac o 5A, 30Vdc.

Artículo	Descripción	PVR		Emb.	Nota
		2014.02			
<b>0E5554</b>	Relé actuador tipo EAL-1 digital para repetición de llamada (acústica o luminosa), siempre a través de un teléfono o monitor.	<b>50,80 €</b>		1	
<b>0E5557</b>	Relé actuador tipo EAL-1 para encendido de luz de escalera, u otras activaciones mediante pulsador auxiliar de los puesto internos.	<b>50,33 €</b>		1	

0E5554  
0E5557



# Sistema Convencional analógico

## Principales gamas



32-111  
Sistemas de portero y  
videoportero para todo  
tipo de instalaciones

Sistema 2 hilos	32
Sistema Tegubus	82
<b>Sistema Convencional analógico</b>	<b>94</b>
PRESENTACIÓN	96
CATÁLOGO	
Placas modulares SERIE 7	98
Placas SERIE 7	101
Puestos internos	102
Elementos de instalación y accesorios	103
Sistema telefónico	104

# Sistema Convencional analógico

Basado en la tecnología tradicional de las instalaciones de portero electrónico, el sistema CONVENCIONAL representa una solución simple y económica para pequeños proyectos. El cableado de la instalación se realiza con 4 hilos comunes más una línea de retorno de llamada para cada vivienda, siendo el número total de hilos 4+N, dónde N es el número de viviendas.

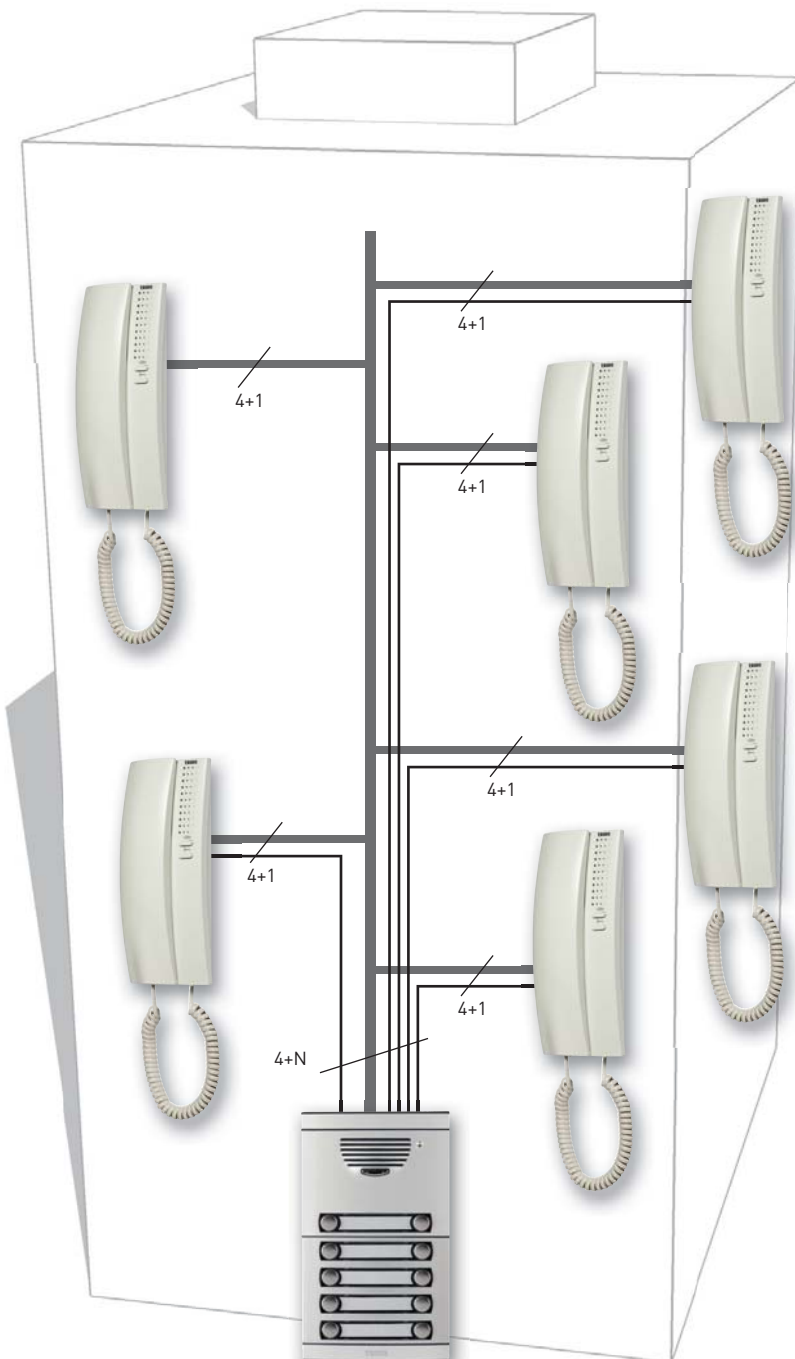



## CONFIRMACIÓN DE LLAMADA EN PLACA

La placa de calle emite un sonido para confirmar que se ha realizado correctamente la llamada.



## LLAMADA ELECTRÓNICA O POR ZUMBADOR

El grupo fónico permite escoger entre dos tipos de sonido de llamada distintos: electrónica o por zumbador, en función del tipo de teléfono elegido. La llamada en instalaciones de videoportero es siempre de tipo electrónico.



## DISPONIBLE EN KIT

Los artículos del Sistema Convencional están disponibles en forma de Kits que incluyen todos los elementos necesarios para realizar las instalaciones más típicas: placa de calle Serie 7, alimentador y teléfonos.

## PLACA MODULAR

Videoportero color: 1 y 2 viviendas  
Videoportero blanco y negro: 1 y 2 viviendas  
Portero: de 1 a 12 viviendas



## PLACA DE SUPERFICIE

Portero: de 1 a 6 viviendas



Consulte la sección Kits para más información



## Placas modulares SERIE 7

Cajas, soportes y módulos electrónicos



### CAJAS DE EMPOTRAR

Artículo	Descripción	PVR	Emb.	Nota
		2014.02		
375601	Caja de empotrar 1 módulo.	9,00 €	1	
375602	Caja de empotrar 2 módulos.	11,87 €	1	
375603	Caja de empotrar 3 módulos.	14,32 €	1	
375604	Caja de empotrar 4 módulos.	18,54 €	1	
375605	Caja de empotrar 5 módulos.	19,69 €	1	



375601 375602 375603 375604 375605

### SOPORTES PARA MÓDULOS SERIE 7

Artículo	Descripción	PVR	Emb.	Nota
		2014.02		
375610	Soporte 1 módulo.	27,21 €	1	
375620	Soporte 2 módulos.	28,36 €	1	
375630	Soporte 3 módulos.	33,79 €	1	
375640	Soporte 4 módulos.	40,65 €	1	
375650	Soporte 5 módulos.	46,43 €	1	

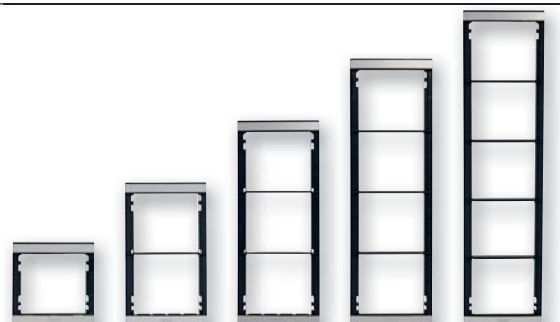

375610 375620 375630 375640 375650

### MÓDULOS FÓNICOS

Artículo	Descripción	PVR	Emb.	Nota
		2014.02		
375091	Grupo fónico convencional Serie 7 para edificios independientes con 1 puerta de acceso. Con 4 pulsadores en 2 columnas. Genera llamada zumbador o electrónica, mediante una sencilla configuración en puente, dependiendo del tipo de teléfono que se haya instalado. Incluye un latiguillo de 70 cm para electrónica convencional.	104,15 €	1	
375092	Grupo fónico convencional Serie 7 para edificios independientes con 1 o varios accesos. Electrónica para instalaciones de portero en un único edificio, con uno o varios accesos. Si se conecta a la cámara b/n (375097) se puede utilizar para instalaciones de vídeo de hasta 2 accesos y para instalaciones mixtas (un acceso de audio y otro de vídeo). Con 4 pulsadores en 2 columnas. Genera llamada zumbador o electrónica, mediante una sencilla configuración en puente, dependiendo del tipo de teléfono que se haya instalado. Incluye un latiguillo de 70 cm para electrónica convencional.	169,21 €	1	

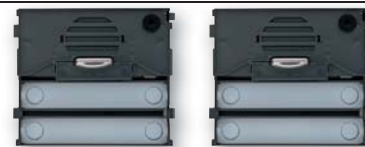

375091 375092



## Placas modulares SERIE 7

### Módulos electrónicos

#### MÓDULOS AUDIO/VÍDEO

Artículo	Descripción	PVR		
		2014.02	Emb.	Nota
<b>375096</b>	Módulo audio/vídeo Serie 7 para el sistema Convencional dotado de cámara b/n y grupo fónico. Permite instalaciones de videoportero convencional con cable coaxial o par trenzado en edificios independientes con 1 puerta de acceso. Incorpora en un único módulo cámara b/n, grupo fónico y 2 pulsadores en 2 columnas. Incluye un latiguillo de 70 cm para electrónica convencional.	<b>621,63 €</b>	1	
<b>375086</b>	Módulo audio/vídeo unifamiliar del sistema Convencional dotado de cámara color y grupo fónico. Válida únicamente para instalaciones unifamiliares y bifamiliares.	<b>836,55 €</b>	1	*
<b>375095</b>	Módulo audio/vídeo unifamiliar del sistema Convencional dotado de cámara b/n y grupo fónico. Válida únicamente para instalaciones unifamiliares y bifamiliares.	<b>649,81 €</b>	1	



375096  
375086  
375095

#### MÓDULOS DE PULSADORES

Artículo	Descripción	PVR		
		2014.02	Emb.	Nota
<b>375008</b>	Módulo con electrónica de 8 pulsadores en 2 columnas, reversible, para instalaciones convencionales, común a todos los perfiles de pulsadores. La conexión con el resto de módulos se realiza mediante latiguillos. Incluye un latiguillo de 6,5 cm para electrónica convencional.	<b>28,85 €</b>	1	



375008

#### ELECTRÓNICA DE SEÑALIZACIÓN

Artículo	Descripción	PVR		
		2014.02	Emb.	Nota
<b>375088</b>	Módulo electrónico de señalización para el sistema Convencional. Incorpora 4 pulsadores en 2 columnas. Iluminación mediante Leds. La conexión con el resto de módulos se realiza mediante latiguillos. Incluye un latiguillo de 6,5 cm para electrónica convencional.	<b>36,61 €</b>	1	



375088

#### LATIGUILLOS DE CONEXIÓN

Artículo	Descripción	PVR		
		2014.02	Emb.	Nota
<b>374001</b>	Latiguillo de conexión entre columnas para la conexión entre placas Serie 7 del sistema Convencional colocadas de lado. Se requiere un latiguillo por cada columna adicional. 70 cm. de longitud.	<b>3,10 €</b>	1	



374001

## Placas modulares SERIE 7

Frontales modulares



### FRONTALES PARA MÓDULO FÓNICO

Artículo	Descripción	PVR		Nota
		2014.02	Emb.	
<b>375180</b>	Frontal módulo fónico.	<b>21,83 €</b>	1	
<b>375310</b>	Frontal módulo fónico con 1 pulsador 1 columna.	<b>25,13 €</b>	1	
<b>375320</b>	Frontal módulo fónico con 2 puls. 1 col.	<b>29,83 €</b>	1	
<b>375420</b>	Frontal módulo fónico con 2 puls. 2 col.	<b>28,81 €</b>	1	
<b>375440</b>	Frontal módulo fónico con 4 puls. 2 col.	<b>34,92 €</b>	1	



375180 375310 375320



375420 375440

### FRONTALES PARA FÓNICO AUDIO/VÍDEO

Artículo	Descripción	PVR		Nota
		2014.02	Emb.	
<b>375190</b>	Frontal cámara y módulo fónico.	<b>24,47 €</b>	1	
<b>375510</b>	Frontal cámara, módulo fónico con 1 pulsador.	<b>31,28 €</b>	1	
<b>375520</b>	Frontal cámara, módulo fónico con 2 pulsadores.	<b>32,96 €</b>	1	



375190 375510 375520

### FRONTALES PARA MÓDULO DE PULSADORES

Artículo	Descripción	PVR		Nota
		2014.02	Emb.	
<b>375110</b>	Frontal 1 pulsador 1 columna.	<b>7,63 €</b>	1	
<b>375120</b>	Frontal 2 pulsadores 1 columna.	<b>8,10 €</b>	1	
<b>375130</b>	Frontal 3 pulsadores 1 columna.	<b>8,97 €</b>	1	
<b>375140</b>	Frontal 4 pulsadores 1 columna.	<b>9,72 €</b>	1	
<b>375220</b>	Frontal 2 pulsadores 2 columnas.	<b>8,10 €</b>	1	
<b>375240</b>	Frontal 4 pulsadores 2 columnas.	<b>9,84 €</b>	1	
<b>375260</b>	Frontal 6 pulsadores 2 columnas.	<b>11,82 €</b>	1	
<b>375280</b>	Frontal 8 pulsadores 2 columnas.	<b>16,76 €</b>	1	



375110 375120 375130 375140



375220 375240 375260 375280

### FRONTALES PARA MÓDULO CIEGO

Artículo	Descripción	PVR		Nota
		2014.02	Emb.	
<b>375100</b>	Frontal Ciego.	<b>9,84 €</b>	1	



375100

### FRONTALES PARA MÓDULO DE SEÑALIZACIÓN

Artículo	Descripción	PVR		Nota
		2014.02	Emb.	
<b>375340</b>	Frontal señalización 1 ventana.	<b>10,42 €</b>	1	
<b>375350</b>	Frontal señalización 1 ventana con 1 puls. 1 col.	<b>11,64 €</b>	1	
<b>375360</b>	Frontal señalización 1 ventana con 2 puls. 1 col.	<b>11,66 €</b>	1	
<b>375450</b>	Frontal señalización 1 ventana con 2 puls. 2 col.	<b>12,74 €</b>	1	
<b>375460</b>	Frontal señalización 1 ventana con 4 puls. 2 col.	<b>14,21 €</b>	1	



375340 375350 375360



375450 375460

### ACCESORIOS

Artículo	Descripción	PVR		Nota
		2014.02	Emb.	
<b>375690</b>	Juego tapas soporte.	<b>14,21 €</b>	1	



375690

Artículo Tegui



## Placas SERIE 7

Placas premontadas y de superficie

### PLACAS SERIE 7 AUDIO PREMONTADAS

Placas Serie 7 premontadas compuestas de bastidor, módulos electrónicos y perfiles. No incluyen caja de empotrar.

Artículo	Descripción	PVR		
		2014.02	Emb.	Nota
375061	Placa A1. 1 llamada.	110,47 €	1	*
375062	Placa A2. 2 llamadas.	114,60 €	1	*
375063	Placa A3. 3 llamadas.	118,75 €	1	*
375064	Placa A4. 4 llamadas.	123,47 €	1	*
375065	Placa A5. 5 llamadas.	136,64 €	1	*
375066	Placa A6. 6 llamadas.	142,95 €	1	*
375068	Placa A8. 8 llamadas.	153,29 €	1	*
375069	Placa A10. 10 llamadas.	171,91 €	1	*
375060	Placa A12. 12 llamadas.	181,94 €	1	*



375061



375061

### PLACAS AUDIO SERIE 7 - SUPERFICIE

Placas de calle audio de superficie. Frontal de aluminio. Iluminación del portarótulos en color naranja. Requieren central de audio ref. 375000. Para conectar varias placas a una misma instalación es necesario un selector ref. 090653.

Artículo	Descripción	PVR		
		2014.02	Emb.	Nota
375719	Placa audio SERIE 7 superficie. 1 llamada.	69,17 €	1	
375729	Placa audio SERIE 7 superficie. 2 llamadas.	75,34 €	1	
375739	Placa audio SERIE 7 superficie. 3 llamadas.	81,17 €	1	*
375749	Placa audio SERIE 7 superficie. 4 llamadas.	83,03 €	1	*
375769	Placa audio SERIE 7 superficie. 6 llamadas.	87,36 €	1	*



375719



375739



375769

### ACCESORIOS SERIE 7 SUPERFICIE

Artículo	Descripción	PVR		
		2014.02	Emb.	Nota
375810	Visera para una placa SERIE 7 de superficie.	39,30 €	1	



375810

## Puestos internos Convencional SERIE 7



### MONITORES SERIE 7

Puestos internos tradicionales con pantalla B/N o color de 4". Teclas dedicadas para abrepuertas, autoencendido y auxiliar. Regulación de contraste, luminosidad. Led de señalización para exclusión de llamada. Cable rizado con conectores telefónicos. Requieren base mural ref. 374440 o de sobremesa ref. 374441. Instalación con par trenzado o coaxial.

Artículo	Descripción	PVR		Nota
		2014.02	Emb.	
374410	Monitor SERIE 7 color Convencional M-71C.	348,81 €	1	
374400	Monitor SERIE 7 blanco y negro Convencional M-71.	187,06 €	1	
374440	Base mural para monitores convencionales SERIE 7.	15,59 €	1	
374441	Base de sobremesa para monitores convencionales SERIE 7.	112,30 €	1	



374400

374410

374441

### TELÉFONOS SERIE 7

Teléfonos para instalaciones convencionales. Incorporan tecla para abrepuertas y función auxiliar. Cable rizado con conectores telefónicos.

Artículo	Descripción	PVR		Nota
		2014.02	Emb.	
374200	Teléfono SERIE 7 de llamada electrónica T-71E.	24,90 €	10	
374210	Teléfono SERIE 7 de llamada por zumbador T-71Z.	27,73 €	10	
374240	Teléfono SERIE 7 universal. Compatible en cualquier instalación convencional 4 + n con llamada electrónica o por zumbador. Incorpora potenciómetros de regulación de audio.	31,37 €	1	



374200

374210

374240

### ALIMENTADORES

El sistema necesita un alimentador ref. 375001 por placa en instalaciones de videoportero. Las instalaciones sólo de portero requieren un alimentador ref. 375004 por placa

Artículo	Descripción	PVR		Nota
		2014.02	Emb.	
375001	Alimentador tipo E-70 para instalaciones de videoportero convencional con placa SERIE 7. Necesario 1 alimentador por placa. Para la instalación de 2 o 3 monitores por vivienda, añadir un alimentador ref. 375005. 10 módulos DIN.	158,57 €	1	
375005	Alimentador tipo E-35 para instalaciones convencionales de videoportero con monitores en paralelo. 10 módulos DIN.	122,47 €	1	
375004	Alimentador tipo E-30 para instalaciones de portero convencional. Necesario 1 alimentador por placa. 4 módulos DIN.	49,62 €	1	



375001

375005



375004





## Elementos de instalación y Accesorios

### ACCESORIOS DE CONEXIÓN

Artículo	Descripción	PVR	Emb.	Nota
		2014.02		
<b>374470</b>	Distribuidor de planta autoalimentado para tipo DVCA para instalaciones con coaxial. Dispone de 4 salidas e incluye resistencia de 75 Ohm.	<b>45,69 €</b>	1	
<b>374472</b>	Distribuidor de planta autoalimentado para tipo DVPA para instalaciones con par trenzado. Dispone de 4 salidas e incluye resistencia de 110 Ohm.	<b>43,71 €</b>	1	
<b>374471</b>	Distribuidor de escaleras tipo DVC para instalaciones con coaxial. Dispone de 4 salidas e incluye resistencia de 75 Ohm.	<b>45,84 €</b>	1	
<b>374473</b>	Distribuidor de escaleras tipo DVP para instalaciones con par trenzado. Dispone de 4 salidas e incluye resistencia de 110 Ohm.	<b>54,74 €</b>	1	

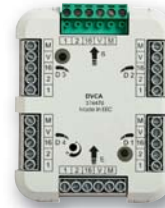

374470



374472



374471



374473

### RELÉS Y ACTUADORES

Relés para funciones auxiliares diversas: repetición de llamada acústica o luminosa, activación de abrepuertas independiente o encendido de luces de escalera mediante pulsador adicional de los teléfonos y monitores. Capacidad máxima de 2A, 250Vac o 5A, 30Vdc.

Artículo	Descripción	PVR	Emb.	Nota
		2014.02		
<b>0E5557</b>	Relé actuador tipo EAL-1 para encendido de luz de escalera, u otras activaciones mediante pulsador auxiliar de los puesto internos.	<b>50,33 €</b>	1	
<b>0E5556</b>	Repetidor de llamada ERL-1 para instalaciones con llamada electrónica. Permite generar una llamada adicional a la del propio teléfono o monitor en un punto distante a este.	<b>36,86 €</b>	1	
<b>0E5558</b>	Zumbador 12V para repetición de llamada en instalaciones con llamada por zumbador. Permite generar una llamada adicional a la del propio teléfono o monitor en un punto distante a este.	<b>12,41 €</b>	1	



0E5556

### ELEMENTOS INSTALACIÓN SERIE 7 - SUPERFICIE

Artículo	Descripción	PVR	Emb.	Nota
		2014.02		
<b>375000</b>	Central audio para placas de superficie SERIE 7. Necesario uno por placa. Incluye fuente de alimentación de la instalación. 7 módulos DIN.	<b>122,18 €</b>	1	
<b>090653</b>	Selector de audio tipo E-53 para la instalación de varias placas SERIE 7 de superficie en una misma instalación. 10 módulos DIN.	<b>236,88 €</b>	1	



375000



090653

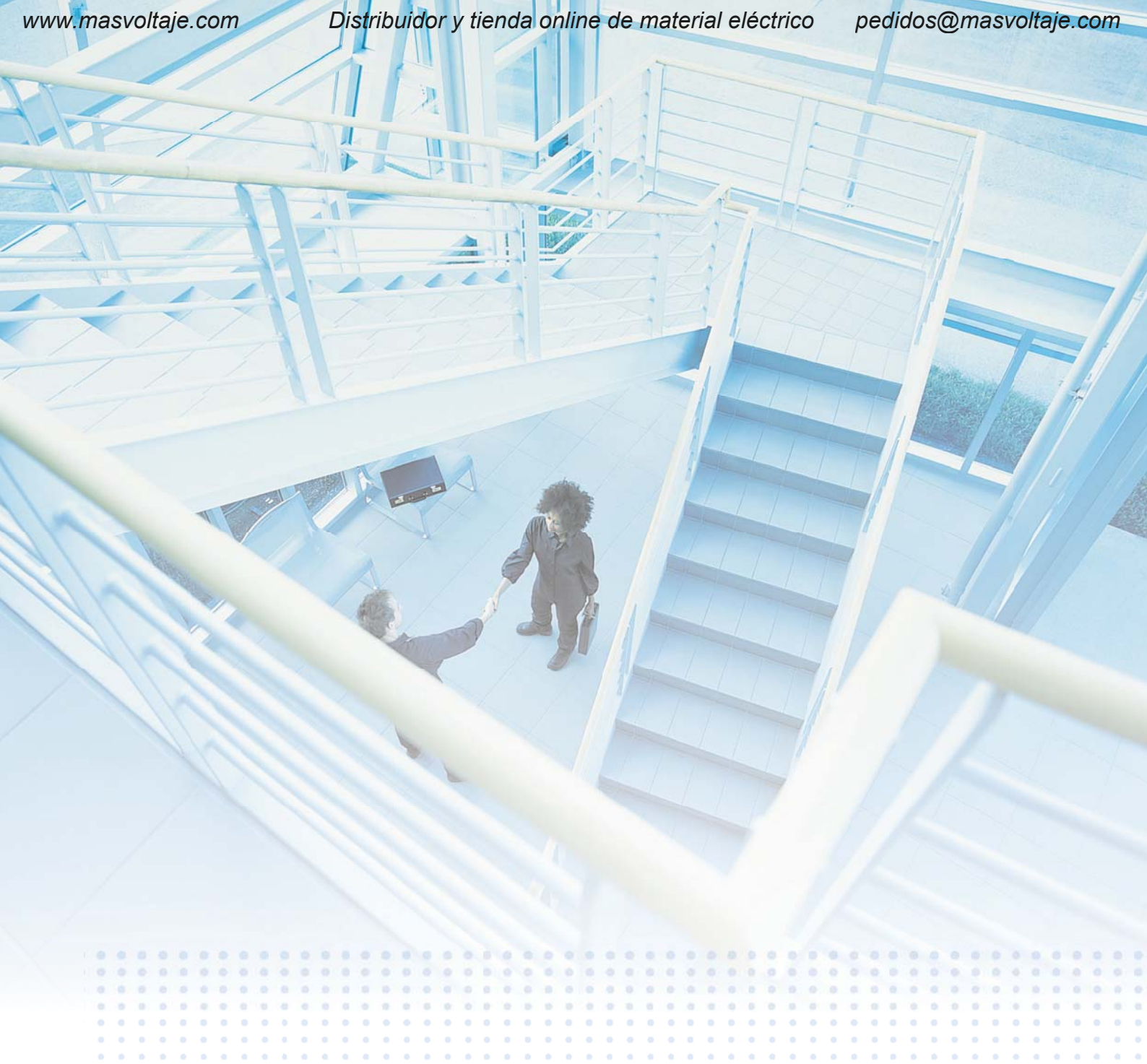

# Sistema Telefónico

## Principales gamas



**32-111**  
Sistemas de portero y  
videoportero para todo  
tipo de instalaciones

	Sistema 2 hilos	32
	Sistema Teguibus	82
	Sistema Convencional analógico	94
	<b>Sistema telefónico</b>	<b>104</b>
	PRESENTACIÓN	106
	CATÁLOGO	
	Videoportero/teléfonos IRYDE TOUCH	111
	Central PABX	111
	Tomas para unidades interiores	111
	Accesorios	111



# Una solución integrada

## Telefonía, videotelefonía y domótica en una única solución

El sistema telefónico permite realizar instalaciones telefónicas tradicionales disfrutando de todas las funciones que ofrece una centralita telefónica (PABX), o bien instalaciones telefónicas integradas con el portero o videoportero (realizada con los sistemas 2 hilos). Las centralitas telefónicas PABX permiten disponer de las funciones de telefonía, videollamada

y gestión del sistema MyHome, garantizando en todo momento la oportunidad de ampliar el sistema en función de las necesidades.

### 1. TELEFONÍA

- Visualización del número del llamante en todas las extensiones, incluyendo intercomunicador (servicio Call ID).
- Llamada general a todos los elementos de extensiones diferentes.
- Servicio de búsqueda de personas, para realizar anuncios a través de los altavoces de todos los amplificadores.
- Selección del teléfono de línea convencional (PSTN) a través del menú de voz.
- Las funciones típicas de la PABX.

### 2. VÍDEO

- Transferencia de llamada interna a una línea de teléfono o dispositivo móvil local.
- Permite la apertura remota de la puerta de acceso.
- Intercomunicación ilimitada en el apartamento entre los diferentes elementos.
- Responder a llamada desde el teléfono interno.

### 3. AUTOMATIZACIÓN MY HOME

- Gestión remota mediante guía de voz.
- Gestión de dispositivos inalámbricos (apertura de cerradura y respuesta a la llamada del videoportero).
- Sistemas de gestión: automatización, difusión sonora, control de temperatura y protección anti-intrusión.



TELÉFONO TÁCTIL IRYDE NEGRO



CENTRAL PABX



# Aplicaciones en el residencial

## 1. INTERCOMUNICACIÓN

Permite realizar llamadas entre dispositivos instalados en la vivienda. La central PABX también puede ser programada para funcionar con dos particiones, pudiendo distinguir los servicios hacia la vivienda de los que, por ejemplo, se requieren en una oficina que forma parte de la misma unidad de vivienda. También puede ver el número de llamadas Call ID.

## 2. FUNCIONES DE INICIO MY HOME Y ACTIVACIÓN REMOTA DE DOMÓTICA

En combinación con un sistema domótico MY HOME, a través de la pantalla táctil del teléfono Iryde Touch se puede:

- Enviar comandos para administrar escenarios de automatización.
- Gestionar las fuentes de sonido de la planta del sistema de difusión sonora.
- Visualizar el historial de alarmas producidas en el sistema de anti-instrusión.
- Administrar el sistema de control de temperatura.

A través de la guía de voz personalizable se puede controlar a través del teléfono fijo o móvil el sistema My Home, permitiendo la activación de los escenarios / funciones de automatización cuando se desee.<sup>1</sup>

## 3. TRANSFERENCIA DE LLAMADA (FUNCIÓN DOSA)

Las llamadas realizadas desde la placa de entrada pueden ser transferidas a un número de teléfono fijo o móvil previamente almacenado en el directorio del número de teléfono PABX como un número corto. Ello le permite estar siempre disponible.

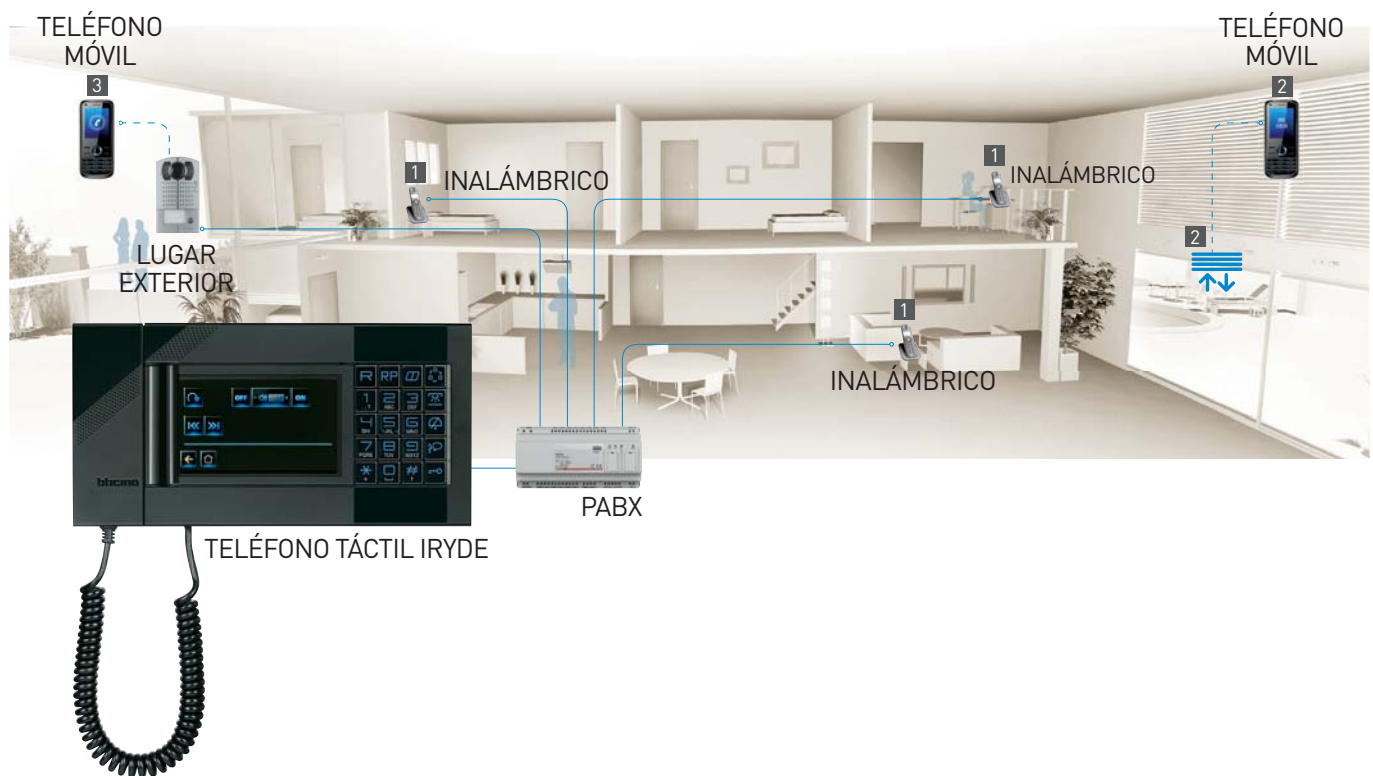

## Aplicaciones en el pequeño terciario

La centralita permite crear dos particiones pudiendo diferenciar las llamadas que son para la vivienda (partición 2) de las que lo son para la oficina (partición 1). Las particiones son independientes para las llamadas desde el videoportero, servicios (fax...) y llamadas telefónicas, pero sus unidades internas se comunican entre sí.

Entre las características principales y servicios contemplados se incluyen:

- DISA con guía de voz.
- Call ID, tanto desde PSTN, como desde otro elemento intercomunicador (para visualización del nombre de la oficina, habitación del hotel, almacén, etc.).
- FAX-CONMUTADOR para servicio de llamadas al fax.

Nota <sup>(1)</sup>: La disponibilidad de servicios está vinculada al proveedor telefónico utilizado (gestión de tonos DTMF).



# Central PABX

## CARACTERÍSTICAS PRINCIPALES

La nueva central telefónica, además de las funciones que realizan muchos teléfonos, permite una mejora en los funcionamientos del sistema de automatización y de las funciones de videoportero.

El uso del teléfono en un sistema de vídeo y videoportero también permite la intercomunicación entre todos los teléfonos instalados, pudiendo

realizar también funciones de circuito cerrado de televisión así como la activación remota de elementos dado que puede enviar comandos al sistema mediante el teléfono IrydeTouch de la vivienda (con los teléfonos interiores también se puede enviar al sistema My Home sólo comandos de activación) o hacer una simple llamada de teléfono (PSTN) a través de menús hablados. La central permite interactuar con el sistema

My Home mediante 9 diferentes comandos de voz personalizables. Para facilidad de uso y flexibilidad de los servicios, el intercambio está particularmente adaptado para su uso en hogares, tiendas, oficinas y pequeñas empresas. De hecho, se desarrolla para ser compatible con todos los teléfonos de mercado, teléfonos de marcación, módem, fax, teléfonos inalámbricos y contestadores automáticos.

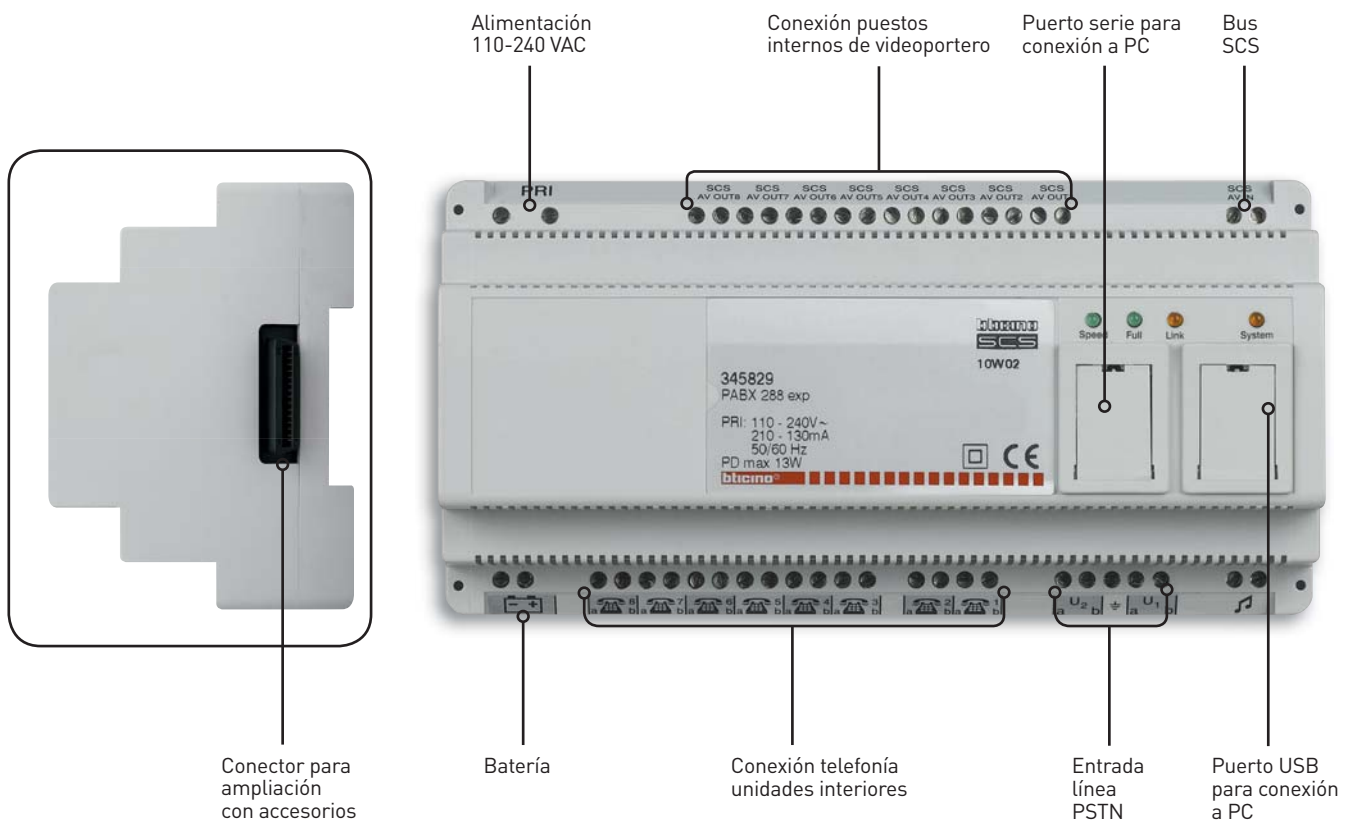



## FUNCIONES PRINCIPALES

- Funcionalidades del teléfono: retención de llamadas, desvío de llamada a elementos internos, responder a una segunda llamada.
- Entrada de vídeo avanzado: el servicio DOSA con el que puede transferir una llamada de intercomunicación a un teléfono móvil/fijo y el control de la cerradura de la puerta de acceso.
- Activación de los comandos MyHome: enviar hasta 9 diferentes comandos al sistema domótico de la vivienda domótica a través de una línea telefónica (PSTN), con la ayuda de la guía de voz.
- Características adicionales: Reconocimiento automático de llamadas de fax y de teléfono y tipo de entrada de vídeo.

## OTRAS FUNCIONES

- Apertura de puerta por teléfono.
- Captura de llamada.
- La división en particiones PBX a través de programación para distinguir entre las llamadas (video-portero y teléfono) y los servicios directos a la vivienda de los dirigidos a una oficina que pertenece a la misma vivienda.
- Identificador de llamadas (Call ID) en todos los teléfonos PABX de las extensiones, línea telefónica PSTN y llamada interna.
- Elección del Interior con el que desea comunicar directamente a través de la línea telefónica PSTN usando la guía de voz (DISA).

## ACCESORIOS CENTRALITA PABX

La nueva centralita telefónica 345829 es capaz de gestionar, en su versión básica, dos líneas telefónicas y hasta 8 extensiones con teléfonos o teléfonos táctiles Iryde. A través de

una serie de accesorios, conectados a la central (directamente o a través de cable de la cabeza DIN), permite ampliar el rendimiento y las capacidades de acuerdo con las necesidades del usuario.

Con estos accesorios, se puede aumentar el sistema:

- El número de extensiones (máximo 2 accesorios, para un total de 16 extensiones adicionales).
- Las líneas telefónicas PSTN hasta un máximo de 4.

# IRYDE

## Teléfono Táctil

### CARACTERÍSTICAS PRINCIPALES

El teléfono táctil Iryde es un dispositivo que le permite integrar las funciones de entrada de señal de vídeo en el teléfono, pudiendo ser instalado en la pared con el soporte de metal o sobre una mesa con el soporte correspondiente.

Cuenta con una pantalla LCD de 4,3" color táctil retroiluminada y teclado de navegación del menú, personalizable a través de PC, para gestionar las siguientes funciones:

- Video de la cámara de acceso.
- Telefonía.
- Automatización.
- Termorregulación.
- Difusión sonora.
- Anti-intrusión.

### UNA SOLUCIÓN ESCALABLE

El teléfono táctil Iryde puede instalarse independiente y ser utilizado como un teléfono del sistema, con función de teléfono y / o puesto interno del sistema de videoportero. Si se instala en un sistema telefónico, el monitor y la domótica se puede integrar con el sistema MY HOME. Por último, cuando la instalación se efectúa también con la nueva centralita PABX, puede realizar funciones avanzadas de telefonía y video.

### FUNCIONES PRINCIPALES

#### TELEFONÍA

- Personalización de contactos (foto).
- Identificador de llamadas desde extensión.
- Tonos melódico personalizados.
- Historial de llamadas: perdidas, recibidas, marcadas.
- Activación y desactivación de la función manos libres.
- Desviar o función rellamada.
- Exclusión de llamada.
- Transferencia de llamada.



#### VIDEOTELEFONÍA

- Acceso a la placa exterior.
- Visualización cíclica de cámaras.
- Interruptor luz de escalera.
- Apertura de puerta de acceso.



#### VIDEOTELEFONÍA

- Planificación y gestión del sistema de fuentes de sonido.
- Visualización del sistema anti-intrusión My Home.
- Gestión del sistema de termorregulación My Home.
- Gestión de escenarios My Home.

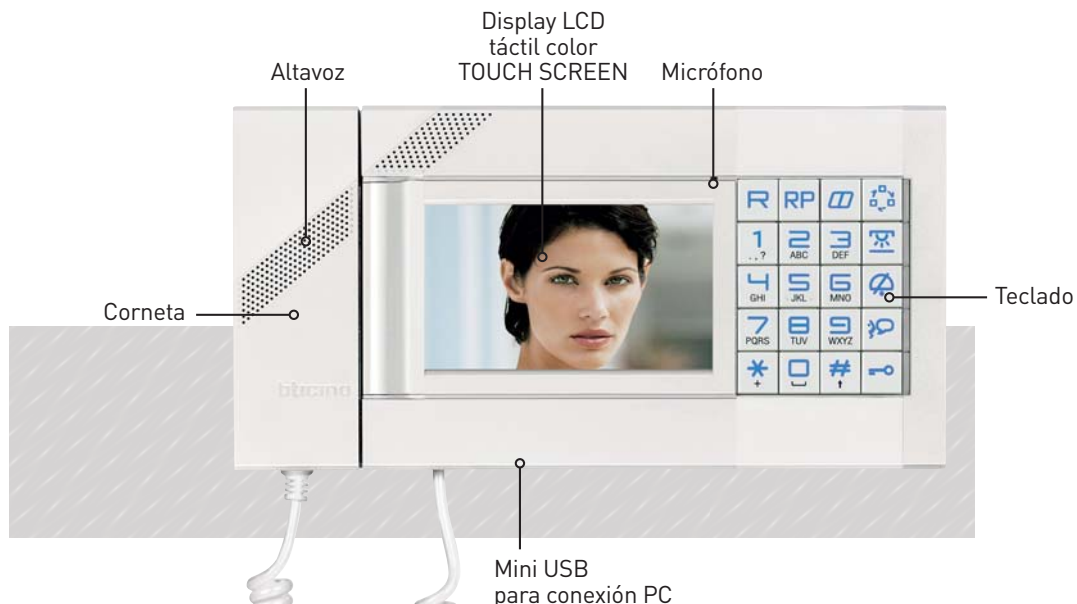

## Sistema telefónico

### VÍDEOPORTERO/TELÉFONO IRYDE TOUCH

Artículo	Descripción	PVR	Emb.	Nota
		2014.02		
345020	Teléfono táctil Iryde blanco.	786,92 €	1	
345021	Teléfono táctil Iryde negro.	786,92 €	1	



345020



345021

### CENTRAL PABX

Artículo	Descripción	PVR	Emb.	Nota
		2014.02		
345829	PABX 2 hilos 8 derivaciones, 2PSTN.	1.464,66 €	1	



345829

### ACCESORIOS

Artículo	Descripción	PVR	Emb.	Nota
		2014.02		
345023	Soporte Iryde de sobremesa.	80,86 €	1	
345024	Soporte Iryde de empotrar.	33,68 €	1	
345830	Switchboard PABX expansión 8 derivaciones.	472,77 €	1	
345831	Switchboard PABX expansión 2 líneas telefónicas.	231,75 €	1	
345832	Cable accesorio para conexión.	216,30 €	1	



345832



345024



345830



345831



345023

### TOMAS PARA UNIDADES INTERIORES

Para instalación de sobremesa con sección vídeo.

Artículo	Descripción	PVR	Emb.	Nota
		2014.02		
336982	Toma 8 vías. LIVINGLIGHT BLANCO.	18,82 €	1	
336983	Toma 8 vías. LIVINGLIGHT ANTRACITA.	18,82 €	1	*
336984	Toma 8 vías. LIVINGLIGHT CLARO.	18,82 €	1	*
336813	Cable de conexión.	27,54 €	1	*



336982



336983



336984





# Kits

Las novedades





112-125  
Kits

<b>Kits Audio y Vídeo</b>	<b>112</b>
PRESENTACIÓN	114
CATÁLOGO	
Kits vídeo color	118
Kits vídeo blanco y negro	120
Kits audio	122
Kits control de accesos	125

# Kits



Los kits son la solución más económica, cómoda y práctica para las pequeñas instalaciones de portero y videoportero. En el interior de una única caja se encuentra todo lo necesario para realizar la instalación: alimentador, puesto interno, placa de calle y los accesorios necesarios para el montaje.

Una completa gama basada en distintas tecnologías y combinaciones de placas y puestos internos asegura encontrar el kit idóneo para cada proyecto.

## KITS VÍDEO



- Una o dos viviendas.
- Imagen blanco y negro o color.
- Placa de calle de empotrar o superficie y en distintas estéticas: SERIE 7, SFERA, LINEA 2000 METAL, LINEA 2000.
- Puestos internos manos libres y con corneta: MANOS LIBRES, POLYX, SERIE 7, SWING.
- Disponibilidad de funciones de videocontrol e intercomunicación.



## KITS AUDIO



- De 1 a 12 viviendas.
- Placa de calle de empotrar o superficie.
- Tecnología de instalación. 2 HILOS (máxima simplicidad de instalación) o Convencional (la solución más económica).













**Kits audio**

Kits audio	Superficie		Empotrar	
	L2000 metal	L2000	Serie 7	SFERA NEW
				
<b>SERIE 7</b> 			<ul style="list-style-type: none"> <li>● 375710 (1 viv.)</li> <li>● 375720 (2 viv.)</li> <li>● 375730 (3 viv.)</li> <li>● 375740 (4 viv.)</li> <li>● 375760 (6 viv.)</li> <li>● 375770 (1 viv.)</li> </ul>	<ul style="list-style-type: none"> <li>● 375011 (1 viv.)</li> <li>● 375012 (2 viv.)</li> <li>● 375013 (3 viv.)</li> <li>● 375014 (4 viv.)</li> <li>● 375015 (5 viv.)</li> <li>● 375016 (6 viv.)</li> <li>● 375018 (8 viv.)</li> <li>● 375019 (10 viv.)</li> <li>● 375010 (12 viv.)</li> </ul>
<b>SWING</b> 	<ul style="list-style-type: none"> <li>● 368111 (1 viv.)</li> <li>● 368121 (2 viv.)</li> </ul>			<ul style="list-style-type: none"> <li>● 376011 (1 viv.)</li> <li>● 376012 (2 viv.)</li> </ul>
<b>SPRINT</b> 		<ul style="list-style-type: none"> <li>● 363211 (1 viv.)</li> <li>● 363221 (2 viv.)</li> </ul>		

● 2 hilos ● Convencional ● Analógico 2 hilos

**Kits vídeo**

Kits vídeo	Superficie		Empotrar		Antivandálico
	L2000 METAL	L2000	SFERA NEW	SERIE 7	L2000 METAL
					
<b>Manos libres</b> 			<ul style="list-style-type: none"> <li>● 376141 (1 viv.)</li> <li>● 376142 (2 viv.)</li> </ul>		
<b>POLYX Base</b> 					<ul style="list-style-type: none"> <li>● 368811 (1 viv.)</li> <li>● 368821 (2 viv.)</li> </ul>
<b>SERIE 7</b> 				<ul style="list-style-type: none"> <li>● 375046 (1 viv.)</li> <li>● 375047 (2 viv.)</li> </ul>	
<b>SWING</b> 	<ul style="list-style-type: none"> <li>● 367511 (1 viv.)</li> <li>● 367521 (2 viv.)</li> </ul>		<ul style="list-style-type: none"> <li>● 376126 (1 viv.)</li> <li>● 376127 (2 viv.)</li> </ul>	<ul style="list-style-type: none"> <li>● 376026 (1 viv.)</li> <li>● 376027 (2 viv.)</li> </ul>	
<b>SERIE 7</b> 				<ul style="list-style-type: none"> <li>● 375031 (1 viv.)</li> <li>● 375032 (2 viv.)</li> <li>● 375021 (1 viv.)</li> <li>● 375022 (2 viv.)</li> </ul>	
<b>SWING</b> 		<ul style="list-style-type: none"> <li>● 365411 (1 viv.)</li> <li>● 365421 (2 viv.)</li> </ul>	<ul style="list-style-type: none"> <li>● 376121 (1 viv.)</li> <li>● 376122 (2 viv.)</li> </ul>	<ul style="list-style-type: none"> <li>● 376021 (1 viv.)</li> <li>● 376022 (2 viv.)</li> </ul>	

● 2 hilos ● Teguibus ● Convencional

## Kits 2 hilos

Los kits 2 hilos han sido concebidos para ofrecer la mayor simplicidad y flexibilidad en su instalación y son la opción ideal tanto para sustituir antiguas instalaciones de timbre o portero como para realizar nuevas instalaciones.

Tanto en instalaciones audio como vídeo, basta un simple par de cables para hacer la instalación, hecho que permite reaprovechar el cableado ya existente y elimina la necesidad de hacer rozas. Además, gracias a la tecnología 2 hilos, no es necesario respetar ninguna polaridad en las conexiones, simplificando aún más la instalación.

Los kits 2 hilos son totalmente ampliables, permitiendo adaptarlos a las necesidades concretas de cada proyecto. Añada puestos internos para recibir las llamadas en distintas partes de la vivienda y tener intercomunicación entre estancias, placas de calle para controlar varios accesos, telecámaras para el videocontrol, relés para la activación de luces, portones... Estos kits son totalmente compatibles con el resto de la oferta 2 hilos, obteniendo así unas posibilidades de ampliación sin igual.

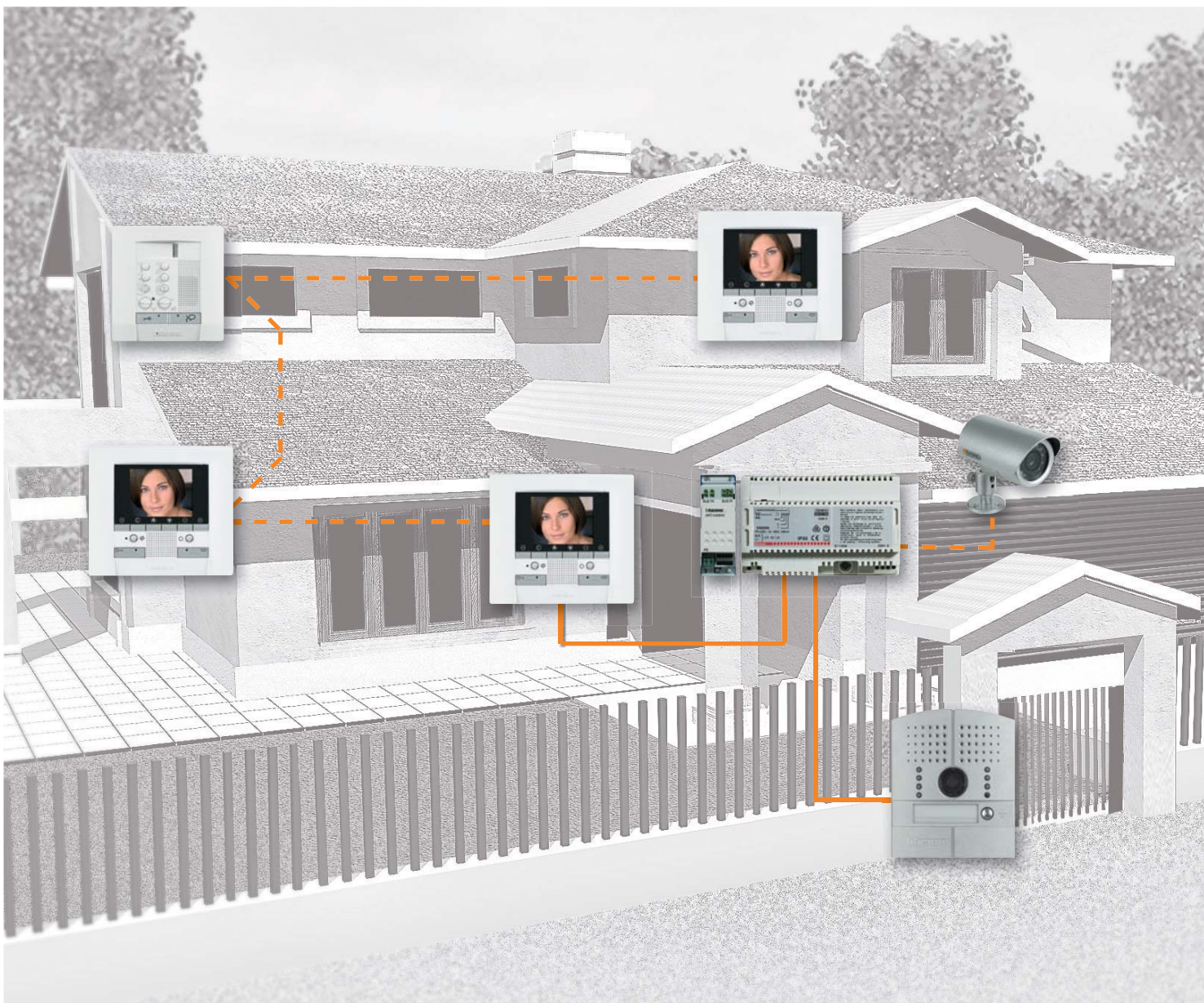



## KITS AUDIO

### ■ KITS audio

Los kits 2 hilos audio son la solución óptima para transformar una simple instalación de timbre en una instalación de portero.

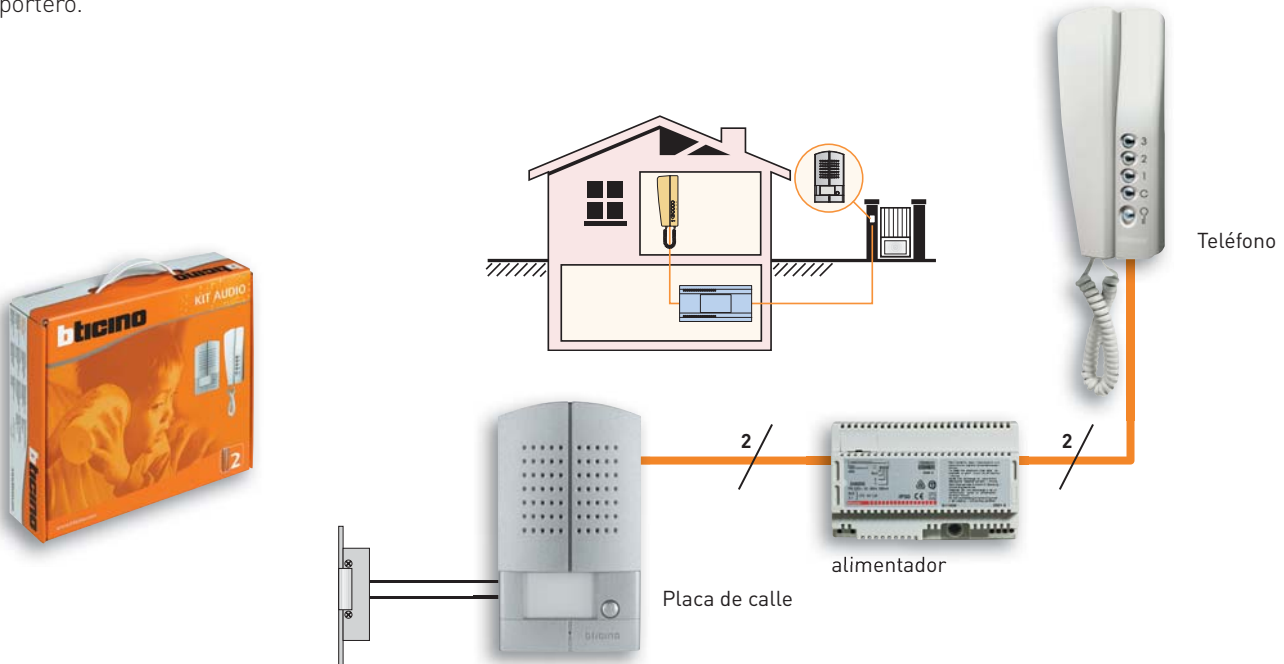

## KITS VÍDEO

Los kits 2 hilos vídeo son la solución óptima para pasar de una instalación de timbre o interfono a una instalación de videoportero en blanco y negro y a color.

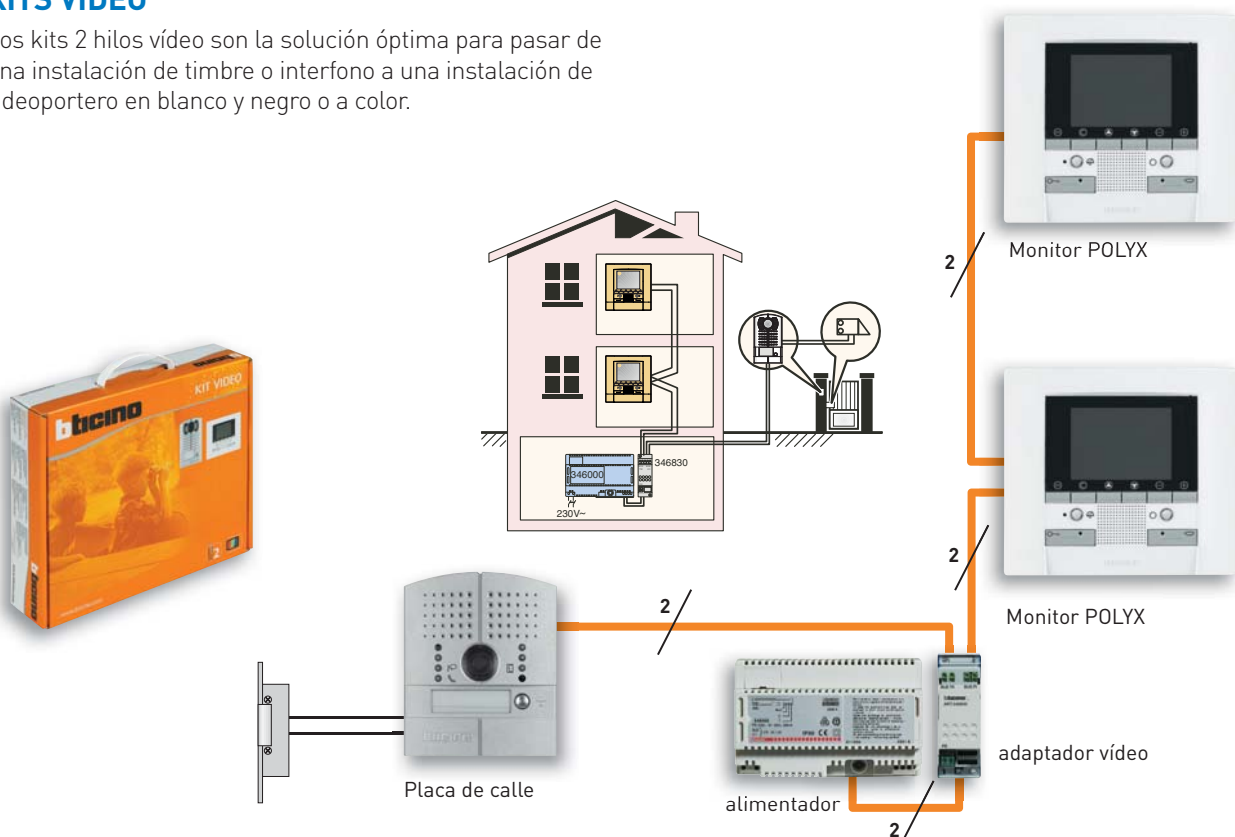



## Kits vídeo color

### KIT VÍDEO 2 HILOS COLOR CLASSE 100 MANOS LIBRES - SFERA NEW

Kit vídeo 2 hilos compuesto por monitor CLASSE 100 MANOS LIBRES en color y placa modular SFERA New en acabado aluminio. Instalación empotrada de la placa de calle. Ampliable hasta 5 puestos internos audio o vídeo, 2 placas de calle o telecámara adicional. Incorpora funciones de intercomunicación de serie.

Artículo	Descripción	PVR		Emb.	Nota
		2014.02			
<b>376141</b>	Kit vídeo color 2 hilos CLASSE 100 Manos Libres - SFERA New. 1 vivienda.	<b>1.400,38 €</b>		1	
<b>376142</b>	Como anterior, pero sólo 3 puestos internos por vivienda. 2 viviendas.	<b>1.771,61 €</b>		1	

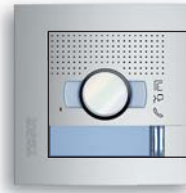

Composición	Artículo	376141	376142
Placa SFERA New.		1	1
Monitor Manos Libres.	<b>374495</b>	1	2
Alimentador 2 hilos.	<b>346000</b>	1	1
Adaptador vídeo.	<b>346830</b>	1	1
Caja empotrar 1 módulo.	<b>375601</b>	1	1

Complementos: visera y caja de superficie ver páginas 128-129.

### KITS VÍDEO 2 HILOS COLOR POLYX VÍDEO BASE - L2000 METAL

Kits vídeo 2 hilos compuestos por uno/dos monitores manos libres POLYX Vídeo Base en color y placa antivandálica LÍNEA 2000 en acabado metalizado. Instalación empotrada de la placa de calle. Ampliables hasta 5 puestos internos audio o vídeo, 2 placas de calle o telecámara adicional. Incorporan funciones de intercomunicación de serie.

Artículo	Descripción	PVR		Emb.	Nota
		2014.02			
<b>368811</b>	Kit vídeo color 2 hilos POLYX Vídeo Base - L2000 Metal empotrar. 1 vivienda	<b>1.400,25 €</b>		1	
<b>368821</b>	Como anterior. 2 viviendas	<b>1.800,31 €</b>		1	



Composición	Artículo	368811	368821
Placa L2000 Metal		1(343001)	1(343002)
Monitor POLYX Vídeo Base	<b>344192</b>	1	2
Alimentador 2 hilos	<b>346000</b>	1	1
Adaptador vídeo	<b>346830</b>	1	1
Caja empotrar 1 módulo		1	1

### KITS VÍDEO 2 HILOS COLOR SWING - SFERA NEW

Kits vídeo 2 hilos compuestos por monitor SWING color y placa de calle SFERA New en acabado aluminio. Instalación empotrada de la placa de calle. Ampliables con segunda placa de calle o telecámara adicional y hasta 5 puestos internos audio o vídeo con intercomunicación.

Artículo	Descripción	PVR		Emb.	Nota
		2014.02			
<b>376126</b>	Kit vídeo color 2 hilos con monitor SWING y placa SFERA New 7. 1 vivienda.	<b>1.091,88 €</b>		1	
<b>376127</b>	Como anterior, pero sólo 3 puestos internos por vivienda. 2 viviendas.	<b>1.381,32 €</b>		1	

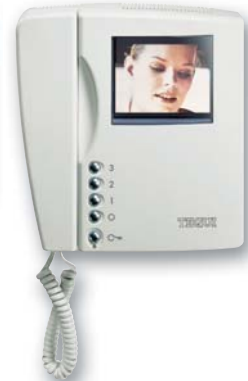

Composición	Artículo	376126	376127
Placa SFERA New.		1 (1 puls.)	1 (2 puls.)
Monitor SWING.	<b>374455</b>	1	2
Alimentador 2 hilos.	<b>346000</b>	1	1
Adaptador vídeo.	<b>346830</b>	1	1
Caja empotrar 1 módulo.	<b>375601</b>	1	1

Complementos: visera y caja de superficie ver páginas 128-129.

## Kits vídeo color

### KITS VÍDEO 2 HILOS COLOR SWING – SERIE 7

Kits vídeo 2 hilos compuestos por monitor SWING color y placa de calle SERIE 7 en acabado aluminio anodizado. Instalación empotrada de la placa de calle. Ampliables con segunda placa de calle o telecámara adicional y hasta 5 puestos internos audio o vídeo con intercomunicación.

Artículo	Descripción	PVR		Emb.	Nota
		2014.02			
<b>376026</b>	Kit vídeo color 2 hilos con monitor SWING y placa SERIE 7. 1 vivienda.	<b>1.194,42 €</b>		1	
<b>376027</b>	Como anterior. 2 viviendas.	<b>1.511,05 €</b>		1	

Composición	Artículo	376026	376027
Placa SERIE 7		1 (1 puls.)	1 (2 puls.)
Monitor SWING	<b>374455</b>	1	2
Alimentador 2 hilos	<b>346000</b>	1	1
Adaptador vídeo	<b>346830</b>	1	1
Caja empotrar 1 módulo	<b>375601</b>	1	1

Complementos: visera y caja de superficie ver páginas 128-129.



### KITS VÍDEO 2 HILOS COLOR SWING – L2000 METAL

Kits vídeo 2 hilos compuestos por uno/dos monitores manos SWING color y placa LÍNEA 2000 en acabado metalizado. Instalación de la placa de calle en superficie. Ampliables hasta 5 puestos internos audio o vídeo, 2 placas de calle o telecámara adicional. Incorporan funciones de intercomunicación de serie.

Artículo	Descripción	PVR		Emb.	Nota
		2014.02			
<b>367511</b>	Kit vídeo color 2 hilos SWING – L2000 Metal superficie. 1 vivienda	<b>972,10 €</b>		1	
<b>367521</b>	Como anterior. 2 viviendas.	<b>1.344,44 €</b>		1	

Composición	Artículo	367511	367521
Placa L2000 Metal		1(342991)	1(342992)
Monitor SWING color	<b>344824</b>	1	2
Alimentador 2 hilos	<b>346000</b>	1	1
Adaptador vídeo	<b>346830</b>	1	1



### KITS VÍDEO CONVENCIONAL COLOR SERIE 7

Kits vídeo Convencional compuestos por un/dos monitores SERIE 7 color y placa de calle SERIE 7 en acabado aluminio anodizado. Instalación empotrada de la placa de calle. Ampliables hasta 4 monitores en total o tres teléfonos en paralelo por llamada. Necesario añadir un alimentador adicional ref. 375009 para 3 y 4 monitores.

Artículo	Descripción	PVR		Emb.	Nota
		2014.02			
<b>375046</b>	Kit vídeo color Convencional con placa y monitor SERIE 7. 1 vivienda	<b>744,47 €</b>		1	
<b>375047</b>	Como anterior. 2 viviendas.	<b>1.109,22 €</b>		1	

Composición	Artículo	375046	375047
Placa SERIE 7		1 (1 puls.)	1 (2 puls.)
Monitor SERIE 7 color	<b>374410</b>	1	2
Base mural Convencional	<b>374440</b>	1	2
Alimentador tipo E-40	<b>375009</b>	1	1
Caja empotrar 1 módulo	<b>375601</b>	1	1

Complementos: visera y caja de superficie ver páginas 130-131.



## Kits vídeo blanco y negro

2 hilos

### KITS VÍDEO 2 HILOS B/N SWING BASE – SFERA NEW

Kits vídeo 2 hilos compuesto por monitor SWING Base blanco y negro y placa de calle SFERA New en acabado aluminio. Instalación empotrada de la placa de calle. Ampliables con segunda placa de calle o telecámara adicional y hasta 5 puestos internos audio o vídeo con intercomunicación.

Artículo	Descripción	PVR		Emb.	Nota
		2014.02			
<b>376121</b>	Kit vídeo blanco y negro 2 hilos con monitor SWING. Base y placa SFERA New. 1 vivienda.	<b>889,41 €</b>		1	
<b>376122</b>	Como anterior, pero sólo 3 puestos internos por vivienda. 2 viviendas.	<b>1.084,59 €</b>		1	

Composición	Artículo	376021	376022
Placa SFERA New.		1 (1 puls.)	1 (2 puls.)
Monitor SWING Base.	<b>374460</b>	1	2
Alimentador 2 hilos.	<b>346000</b>	1	1
Adaptador vídeo.	<b>346830</b>	1	1
Caja empotrar 1 módulo.	<b>375601</b>	1	1

Complementos: visera y caja de superficie ver páginas 128-129.

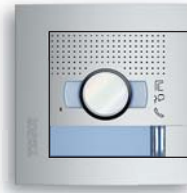

### KITS VÍDEO 2 HILOS B/N SWING BASE – SERIE 7

Kits vídeo 2 hilos compuesto por monitor SWING Base blanco y negro y placa de calle SERIE 7 en acabado aluminio anodizado. Instalación empotrada de la placa de calle. Ampliables con segunda placa de calle o telecámara adicional y hasta 3 puestos internos audio o vídeo con intercomunicación o hasta 5 sin intercomunicación.

Artículo	Descripción	PVR		Emb.	Nota
		2014.02			
<b>376021</b>	Kit vídeo blanco y negro 2 hilos con monitor SWING Base y placa SERIE 7. 1 vivienda.	<b>972,93 €</b>		1	
<b>376022</b>	Como anterior. 2 viviendas.	<b>1.186,44 €</b>		1	

Composición	Artículo	376021	376022
Placa SERIE 7		1 (1 puls.)	1 (2 puls.)
Monitor SWING Base	<b>374460</b>	1	2
Alimentador 2 hilos	<b>346000</b>	1	1
Adaptador vídeo	<b>346830</b>	1	1
Caja empotrar 1 módulo	<b>375601</b>	1	1

Complementos: visera y caja de superficie ver páginas 128-129.



### KITS VÍDEO 2 HILOS B/N SWING BASE – L2000

Kits vídeo 2 hilos compuesto por monitor SWING Base blanco y negro y placa de calle LÍNEA 2000 en acabado aluminio. Instalación de la placa de calle en superficie. Ampliables con segunda placa de calle o telecámara adicional y hasta 3 puestos internos audio o vídeo con intercomunicación o hasta 5 sin intercomunicación.

Artículo	Descripción	PVR		Emb.	Nota
		2014.02			
<b>365411</b>	Kit vídeo blanco y negro 2 hilos con monitor SWING Base y placa L2000. 1 vivienda.	<b>790,94 €</b>		1	
<b>365421</b>	Como anterior. 2 viviendas.	<b>996,40 €</b>		1	

Composición	Artículo	365411	365421
Placa L2000		1(342951)	1(342961)
Monitor SWING Base	<b>344832</b>	1	2
Alimentador 2 hilos	<b>346000</b>	1	1
Adaptador vídeo	<b>346830</b>	1	1

Complementos: Frontal L2000 METAL ver página 71.



## Kits vídeo blanco y negro

### KITS VÍDEO TEGUIBUS B/N SERIE 7 – SERIE 7

Kits vídeo Teguibus compuestos por un/dos monitores SERIE 7 color y placa de calle SERIE 7 en acabado aluminio anodizado. Instalación empotrada de la placa de calle. Ampliables con un teléfono en paralelo y hasta 2 placas de calle sin alimentador adicional. Para la instalación de 2 monitores adicionales en paralelo por vivienda añadir un alimentador ref. 375005.

Artículo	Descripción	PVR		Emb.	NOTA
		2014.02			
<b>375031</b>	Kit vídeo blanco y negro Teguibus con placa y monitor SERIE 7. 1 vivienda.	<b>727,39 €</b>		1	
<b>375032</b>	Como anterior. 2 viviendas.	<b>941,63 €</b>		1	

Composición	Artículo	375031	375032
Placa SERIE 7		1 (1 puls.)	1 (2 puls.)
Monitor SERIE 7 B/N	<b>374420</b>	1	2
Base mural Teguibus	<b>374442</b>	1	2
Alimentador tipo E-32	<b>375002</b>	1	1
Caja empotrar 2 módulos	<b>375602</b>	1	1

Complementos: visera y caja de superficie ver páginas 128-129.



### KITS VÍDEO CONVENCIONAL B/N SERIE 7

Kits vídeo Convencional compuestos por un/dos monitores SERIE 7 color y placa de calle SERIE 7 en acabado aluminio anodizado. Instalación empotrada de la placa de calle. Ampliables hasta 4 monitores en total o tres teléfonos en paralelo por llamada. Necesario añadir un alimentador adicional ref. 375009 para 3 y 4 monitores.

Artículo	Descripción	PVR		Emb.	Nota
		2014.02			
<b>375021</b>	Kit vídeo blanco y negro Convencional con placa y monitor SERIE 7. 1 vivienda	<b>625,58 €</b>		1	
<b>375022</b>	Como anterior. 2 viviendas.	<b>823,25 €</b>		1	

Composición	Artículo	375021	375022
Placa SERIE 7		1 (1 puls.)	1 (2 puls.)
Monitor SERIE 7 B/N	<b>374400</b>	1	2
Base mural Convencional	<b>374440</b>	1	2
Alimentador tipo E-40	<b>375009</b>	1	1
Caja empotrar 1 módulo	<b>375601</b>	1	1

Complementos: visera y caja de superficie ver páginas 128-129.



## Kits audio

### KITS AUDIO 2 HILOS SERIE 7 – SFERA NEW

Kit audio 2 hilos compuesto por teléfonos SERIE 7 y placa SFERA New en acabado aluminio anodizado. Instalación de la placa de calle empotrada. Ampliables hasta 5 puestos internos audio y 9 placas de calle.

Artículo	Descripción	PVR		Emb.	Nota
		2014.02			
<b>376111</b>	Kit audio 2 hilos con teléfono SWING y placa SFERA New. 1 vivienda.	<b>314,48 €</b>		1	
<b>376112</b>	Como anterior, pero sólo 3 puestos internos por vivienda. 2 viviendas.	<b>394,54 €</b>		1	

Composición	Artículo	376111	376121
Placa SFERA New.		1 (1 puls.)	1 (2 puls.)
Teléfono SERIE 7.	<b>374290</b>	1	2
Alimentador 2 hilos.	<b>346040</b>	1	1

Complementos: visera y caja de superficie ver páginas 128-129.

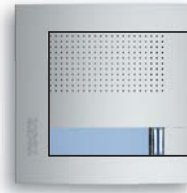

### KITS AUDIO 2 HILOS SWING – SERIE 7

Kit audio 2 hilos compuesto por teléfonos SWING y placa SERIE 7 en acabado aluminio anodizado. Instalación de la placa de calle en superficie. Ampliables hasta 5 puestos internos audio y 9 placas de calle. Incorporan funciones de intercomunicación de serie.

Artículo	Descripción	PVR		Emb.	Nota
		2014.02			
<b>376011</b>	Kit audio 2 hilos con teléfono SWING y placa SERIE 7. 1 vivienda.	<b>344,01 €</b>		1	
<b>376012</b>	Como anterior. 2 viviendas.	<b>431,59 €</b>		1	

Composición	Artículo	376011	376021
Placa SERIE 7		1 (1 puls.)	1 (2 puls.)
Teléfono SWING	<b>374270</b>	1	2
Alimentador 2 hilos	<b>346000</b>	1	1

Complementos: visera y caja de superficie ver páginas 128-129.



### KITS AUDIO 2 HILOS SWING – L2000 METAL

Kits audio 2 hilos compuestos por uno/dos teléfonos SWING y placa LÍNEA 2000 en acabado metalizado. Instalación de la placa de calle en superficie. Ampliables hasta 5 puestos internos audio y 9 placas de calle. Incorporan funciones de intercomunicación de serie.

Artículo	Descripción	PVR		Emb.	Nota
		2014.02			
<b>368111</b>	Kit audio 2 hilos SWING – L2000 Metal superficie. 1 vivienda	<b>315,46 €</b>		1	
<b>368121</b>	Como anterior. 2 viviendas.	<b>387,00 €</b>		1	

Composición	Artículo	368111	368121
Placa L2000 Metal		1(342971)	1(342972)
Teléfono SWING	<b>344704</b>	1	2
Alimentador 2 hilos	<b>346000</b>	1	1





## Kits audio

### KITS AUDIO CONVENCIONAL SERIE 7

Kit audio del Sistema Convencional compuestos por 1-12 teléfonos SERIE 7 ref. 374200 y placa SERIE 7 en acabado aluminio anodizado. Instalación empotrada de la placa de calle. Ampliables hasta 4 teléfonos en la misma llamada. Incluyen alimentador tipo E-30 ref. 375004 y caja de empotrar ref. 375601 o ref. 375602.

Artículo	Descripción	PVR		Emb.	Nota
		2014.02			
<b>375011</b>	Kit audio A1 SERIE 7. 1 vivienda	<b>127,01 €</b>		1	
<b>375012</b>	Kit audio A2 SERIE 7. 2 viviendas	<b>191,27 €</b>		1	
<b>375013</b>	Kit audio A3 SERIE 7. 3 viviendas	<b>223,50 €</b>		1	
<b>375014</b>	Kit audio A4 SERIE 7. 4 viviendas	<b>257,49 €</b>		1	
<b>375015</b>	Kit audio A5 SERIE 7. 5 viviendas	<b>292,05 €</b>		1	
<b>375016</b>	Kit audio A6 SERIE 7. 6 viviendas	<b>314,90 €</b>		1	
<b>375018</b>	Kit audio A8 SERIE 7. 8 viviendas	<b>367,29 €</b>		1	
<b>375019</b>	Kit audio A10 SERIE 7. 10 viviendas	<b>398,50 €</b>		1	
<b>375010</b>	Kit audio A12 SERIE 7. 12 viviendas	<b>457,02 €</b>		1	

Complementos: visera y caja de superficie ver páginas 128-129.



### KITS AUDIO 2 HILOS BÁSICO PKS-2 SERIE 7

Kits audio 2 hilos analógico compuestos por placa y teléfono SERIE 7. Instalación de la placa de calle en superficie. Ampliable con un teléfono ref. 374020 en paralelo. No compatible con sistema 2 hilos.

Artículo	Descripción	PVR		Emb.	Nota
		2014.02			
<b>375770</b>	Kit audio PKS-2. 1 vivienda	<b>201,75 €</b>		1	
<b>374020</b>	Teléfono SERIE 7 suplementario para kit PKS-2	<b>52,39 €</b>		1	

Composición	Artículo	375770
Placa SERIE 7		1
Teléfono SERIE 7	<b>374010</b>	1
Alimentador tipo E-30	<b>375004</b>	1

Complemento: visera ver página 101.



## Kits audio

### KITS AUDIO CONVENCIONAL SERIE 7 SUPERFICIE

Kit audio del Sistema Convencional compuestos por 1-6 teléfonos SERIE 7 ref. 374200 y placa de superficie SERIE 7 en acabado aluminio metalizado. Incluyen central audio con alimentador ref. 375000. Ampliables hasta 4 teléfonos en la misma llamada y con una segunda placa de calle. Para segunda placa es necesaria una segunda central audio ref. 375000 y un selector ref. 090653.

Artículo	Descripción	PVR		Emb.	Nota
		2014.02			
<b>375710</b>	Kit audio A1 SERIE 7. 1 vivienda	<b>145,03 €</b>		1	
<b>375720</b>	Kit audio A2 SERIE 7. 2 viviendas	<b>182,88 €</b>		1	
<b>375730</b>	Kit audio A3 SERIE 7. 3 viviendas	<b>240,29 €</b>		1	
<b>375740</b>	Kit audio A4 SERIE 7. 4 viviendas	<b>270,97 €</b>		1	
<b>375760</b>	Kit audio A6 SERIE 7. 6 viviendas	<b>327,21 €</b>		1	

Complemento: visera ver páginas 101.



### KITS AUDIO ANALÓGICOS SPRINT - L2000

Kits audio con tecnología analógica compuestos por uno/dos teléfonos SPRINT y placa LINEA 2000 en acabado aluminio. Instalación de la placa de calle en superficie.

Artículo	Descripción	PVR		Emb.	Nota
		2014.02			
<b>363211</b>	Kit audio analógico SPRINT - SFERA Modular. 1 vivienda	<b>137,58 €</b>		1	
<b>363221</b>	Como anterior. 2 viviendas.	<b>168,33 €</b>		1	

Composición	Artículo	363211	363221
Placa L2000		1 (1 puls.)	1 (2 puls.)
Teléfono SPRINT	<b>334202</b>	1	2
Alimentador analógico	<b>336000</b>	1	1



## Kits control de accesos

### KITS APERTURA CODIFICADA

Artículo	Descripción	PVR	Emb.	Nota
		2014.02		
<b>092090</b>	Kit de apertura codificada ACOD-10 de la serie EUROPA para la apertura de puertas mediante código de 2 a 6 dígitos. Admite hasta 60 códigos distintos. Se suministra con abrepuertas AT estándar.	<b>291,53 €</b>	1	



092090

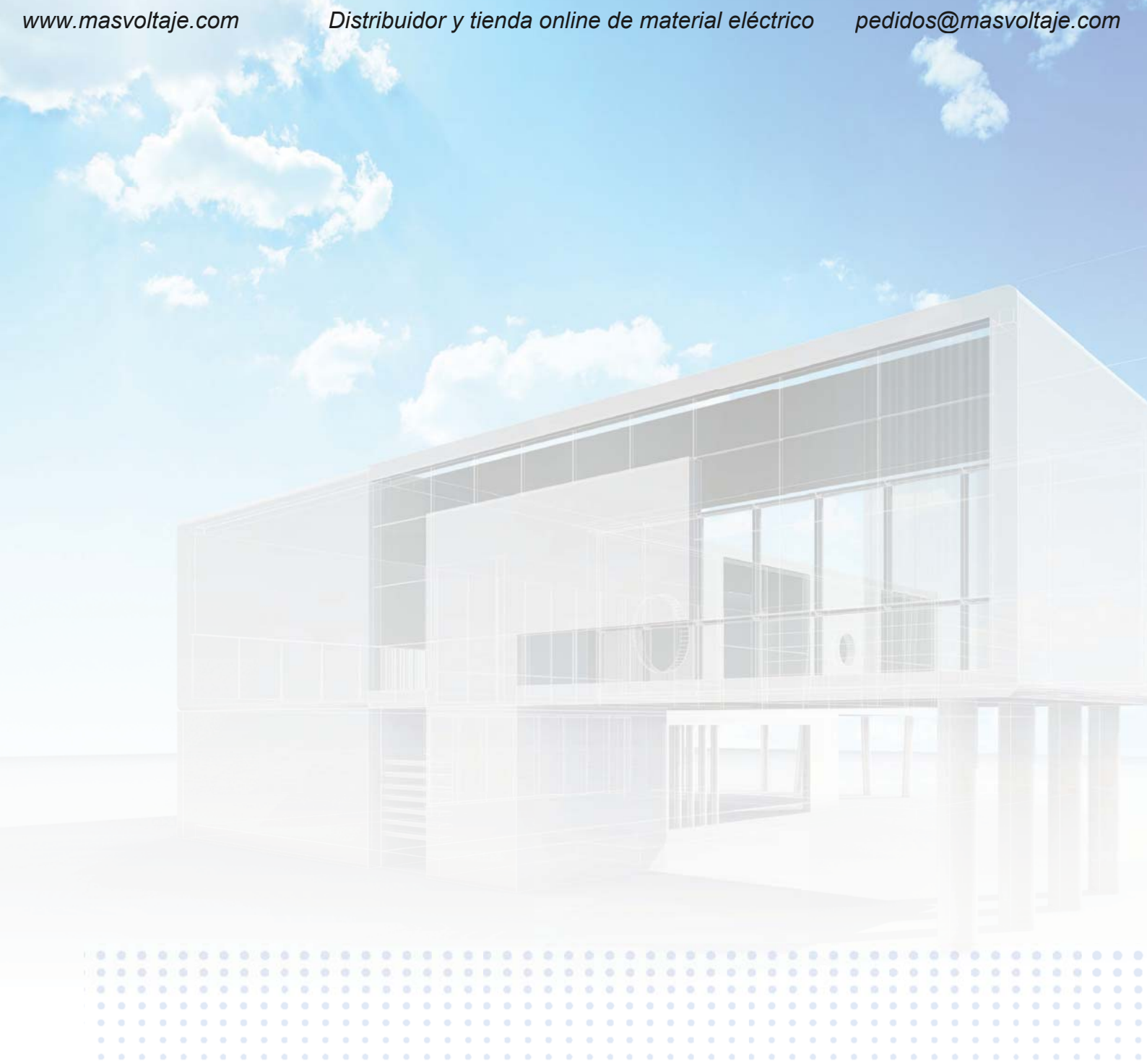

# Varios

Recambios y series  
antiguas



MARCOS



CAJAS



EUROPA



TERSYSYSTEM



ABREPUERTAS



HORIZON



PIVOT

126-147  
Varios**Recambios y series antiguas****126**

CATÁLOGO

Complementos para placas SERIE 7

128

Complementos para puestos internos

130

Placas modulares y complementos para placas SFERA

131

Placas modulares SFERA

132

Placas de calle antivandálicas

136

Ampliación 2 hilos

137

Placas modulares Serie EUROPA

140

Placas modulares Serie TERSYSYSTEM

144

Abrepuertas

145

Recambios varios

146



## Complementos para placas de calle SERIE 7

### MARCOS PARA REPOSICIÓN

Para sustituir placas antiguas por placas SERIE 7 y Serie EUROPA sin necesidad de obras adicionales. Marcos de medidas especiales bajo demanda.

Artículo	Descripción	PVR		Emb.	Nota
		2014.02			
<b>0E5101</b>	1 módulo 1 columna	<b>49,84 €</b>		1	
<b>0E5115</b>	1,5 módulos 1 columna	<b>55,28 €</b>		1	*, ◇
<b>0E5102</b>	2 módulos 1 columna	<b>53,49 €</b>		1	
<b>0E5103</b>	3 módulos 1 columna	<b>59,56 €</b>		1	
<b>0E5104</b>	4 módulos 1 columna	<b>64,43 €</b>		1	
<b>0E5204</b>	4 módulos 2 columnas	<b>119,13 €</b>		1	
<b>0E5206</b>	6 módulos 2 columnas	<b>137,37 €</b>		1	
<b>0E5208</b>	8 módulos 2 columnas	<b>155,63 €</b>		1	

Ver dimensiones en página 204.



0E5101

0E5103

0E5208

### CAJAS DE SUPERFICIE COMPACTAS SERIE 7

Para casos en que no es posible utilizar una caja de empotrar. Dimensiones reducidas que permiten colocarlas de lado para instalar placas de varias columnas.

Artículo	Descripción	PVR		Emb.	Nota
		2014.02			
<b>375271</b>	Caja de superficie compacta 1 módulo 1 col.	<b>43,11 €</b>		1	
<b>375272</b>	Caja de superficie compacta 2 módulo 1 col.	<b>55,73 €</b>		1	
<b>375273</b>	Caja de superficie compacta 3 módulo 1 col.	<b>73,18 €</b>		1	
<b>375274</b>	Caja de superficie compacta 4 módulo 1 col.	<b>181,93 €</b>		1	*

Ver dimensiones en página 204.



375271

375272

### CAJAS DE SUPERFICIE CON VISERA SERIE 7

Para casos en que no es posible utilizar una caja de empotrar y se quiere una protección adicional contra la lluvia.

Artículo	Descripción	PVR		Emb.	Nota
		2014.02			
<b>375571</b>	Caja de superficie con visera 1 módulo 1 col.	<b>103,06 €</b>		1	
<b>375572</b>	Caja de superficie con visera 2 módulo 1 col.	<b>117,11 €</b>		1	
<b>375573</b>	Caja de superficie con visera 3 módulo 1 col.	<b>143,07 €</b>		1	

**NOTA:** Es posible componer otras modularidades ensamblando una Caja de superficie Serie 7 + Visera Serie 7

Ver dimensiones en página 205.



375571

375572

### CAJAS ANGULARES SERIE 7

Para instalar las placas de calle Serie 7 con inclinación respecto al muro y permiten una correcta orientación de la cámara en posiciones complicadas cuando el rango de ajuste de la misma no es suficiente.

Artículo	Descripción	PVR		Emb.	Nota
		2014.02			
<b>375501</b>	Caja angular 1 módulo.	<b>60,54 €</b>		1	
<b>375502</b>	Caja angular 2 módulos.	<b>78,97 €</b>		1	
<b>375503</b>	Caja angular 3 módulos.	<b>95,61 €</b>		1	

Ver dimensiones en página 204.



375501

375502

375503

## Complementos para placas de calle

### SERIE 7

#### MARCOS EMBELLECEDORES SERIE 7

Para cubrir imperfecciones de la pared alrededor de la placa de calle.

Artículo	Descripción	PVR		
		2014.02	Emb.	Nota
375471	Marco 1 módulo 1 columna.	17,05 €	1	
375472	Marco 2 módulos 1 columna.	22,72 €	1	
375473	Marco 3 módulos 1 columna.	27,45 €	1	
375474	Marco 4 módulos 1 columna.	31,89 €	1	
375475	Marco 5 módulos 1 columna.	38,68 €	1	*
375482	Marco 4 módulos 2 columnas.	45,44 €	1	
375483	Marco 6 módulos 2 columnas.	55,55 €	1	
375484	Marco 8 módulos 2 columnas.	67,59 €	1	*
375492	Marco 6 módulos 3 columnas.	70,80 €	1	*
375493	Marco 9 módulos 3 columnas.	84,33 €	1	*
375494	Marco 12 módulos 3 columnas.	103,59 €	1	*, ◇
375495	Marco 15 módulos 3 columnas.	118,67 €	1	*, ◇

Ver dimensiones en página 204.



375471

375482

375494

#### VISERAS SERIE 7

Proporcionan protección adicional contra la lluvia.

Artículo	Descripción	PVR		
		2014.02	Emb.	Nota
375371	Visera 1 módulo 1 columna.	37,24 €	1	
375372	Visera 2 módulos 1 columna.	46,07 €	1	
375373	Visera 3 módulos 1 columna.	52,67 €	1	
375374	Visera 4 módulos 1 columna.	68,74 €	1	
375375	Visera 5 módulos 1 columna.	80,64 €	1	*
375382	Visera 4 módulos 2 columnas.	68,25 €	1	
375383	Visera 6 módulos 2 columnas.	86,80 €	1	
375384	Visera 8 módulos 2 columnas.	102,22 €	1	
375385	Visera 10 módulos 2 columnas.	118,01 €	1	*
375392	Visera 6 módulos 3 columnas.	90,25 €	1	
375393	Visera 9 módulos 3 columnas.	119,32 €	1	
375394	Visera 12 módulos 3 columnas.	140,30 €	1	*, ◇
375395	Visera 15 módulos 3 columnas.	156,43 €	1	*

Ver dimensiones en página 203.

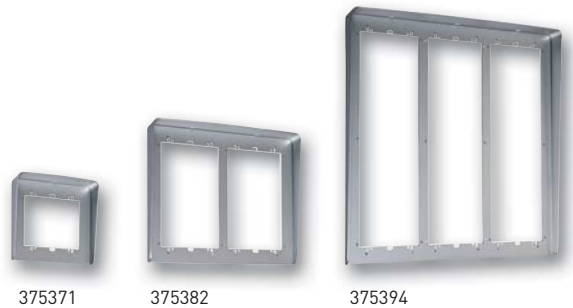

375371

375382

375394

#### CAJAS DE SUPERFICIE SERIE 7

Para casos en que no es posible utilizar una caja de empotrar. Se deben completar con un marco o una visera SERIE 7 de la misma modularidad.

Artículo	Descripción	PVR		
		2014.02	Emb.	Nota
0E4101	Caja de superficie 1 módulo 1 columna.	29,36 €	1	
0E4102	Caja de superficie 2 módulos 1 columna.	37,58 €	1	
0E4103	Caja de superficie 3 módulos 1 columna.	45,20 €	1	
0E4104	Caja de superficie 4 módulos 1 columna.	56,81 €	1	*
0E4105	Caja de superficie 5 módulos 1 columna.	66,17 €	1	*
0E4204	Caja de superficie 4 módulos 2 columnas.	72,38 €	1	
0E4206	Caja de superficie 6 módulos 2 columnas.	94,91 €	1	*
0E4208	Caja de superficie 8 módulos 2 columnas.	113,63 €	1	*
0E4306	Caja de superficie 6 módulos 3 columnas.	113,63 €	1	*
0E4309	Caja de superficie 9 módulos 3 columnas.	142,36 €	1	*

Ver dimensiones en página 203.



0E4101

0E4204

0E4103

0E4206

0E4309

## Complementos

### MARCOS EMBELLECEDORES PARA PUESTOS INTERNOS

Para cubrir los desperfectos o suciedad de la pared al sustituir un teléfono o monitor antiguo. Compatibles con los puestos internos SWING y SERIE 7. Acabado blanco.

Artículo	Descripción	PVR		
		2014.02	Emb.	Nota
<b>374027</b>	Marco embellecedor para monitor Classe 100V12B.	<b>20,78 €</b>	1	*
<b>374028</b>	Marco embellecedor teléfono. Dimensiones 115 x 250 mm (ancho x alto).	<b>12,21 €</b>	1	
<b>374029</b>	Marco embellecedor monitor. Dimensiones 250 x 250 mm (ancho x alto).	<b>20,78 €</b>	1	

NOTA: Consultar cantidades mínimas y precios para medidas y colores especiales bajo demanda.



374028

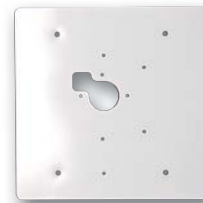

374029

### SOPORTES DE SOBREMESA

Proporcionan protección adicional contra la lluvia.

Artículo	Descripción	PVR		
		2014.02	Emb.	Nota
<b>349319</b>	Soporte de sobremesa para monitores AXOLUTE Video Display. Se recomienda conectar a la instalación mediante cable 336803 y toma de 8 contactos.	<b>68,72 €</b>	1	
<b>374443</b>	Base de sobremesa para monitores Teguibus SERIE 7.	<b>100,87 €</b>	1	
<b>374441</b>	Base de sobremesa para monitores Convencional SERIE 7.	<b>112,30 €</b>	1	



349319



374443

## Placas modulares y complementos para placas SFERA

Cajas, soportes y marcos



### CAJAS PARA EMPOTRAR Y SOPORTES

Artículo	Descripción	PVR		
		2014.02	Emb.	Nota
331110	Caja para empotrar + soporte 1 módulo	33,53 €	1	*
331120	Caja para empotrar + soporte 2 módulos	40,39 €	1	*
331130	Caja para empotrar + soporte 3 módulos	42,26 €	1	*

NOTA: Deben completarse con un marco de la misma modularidad.



331110



331120



331130

### MARCOS Y SOPORTE BÁSICO COMPATIBLE CON TERSYSTEM

Permiten instalar placas Sfera en cajas de empotrar Tersystem.

Artículo	Descripción	PVR		
		2014.02	Emb.	Nota
331821	Marco 2 módulos	82,98 €	1	*
331831	Marco 3 módulos	91,26 €	1	*

NOTA: Disponible sólo en acabado aluminio anodizado.



331821



331831

### MARCOS

Marcos de acabado para cubrir los soportes Sfera.

Artículo	Descripción	PVR		
		2014.02	Emb.	Nota
331211	Marco 1 módulo Aluminio	28,83 €	1	*
331221	Marco 2 módulos Aluminio	27,53 €	1	*
331231	Marco 3 módulos Aluminio	27,92 €	1	*



331211



331221



331231

### CAJAS DE SUPERFICIE SFERA

Para la instalación en superficie de placas SFERA. Incorporan soporte y marco.

Artículo	Descripción	PVR		
		2014.02	Emb.	Nota
331311	Caja de superficie 1 módulo 1 columna.	124,97 €	1	
331321	Caja de superficie 2 módulos 1 columna.	167,61 €	1	
331331	Caja de superficie 3 módulos 1 columna.	204,86 €	1	*
331341	Caja de superficie 4 módulos 2 columnas.	301,72 €	1	*
331361	Caja de superficie 6 módulos 2 columnas.	342,78 €	1	*

NOTA: Disponible sólo en acabado aluminio anodizado.

Ver dimensiones en página 205.



331311



331341



331391

Artículo **BTicino** \* Consultar disponibilidad.

## Placas modulares SFERA

### Módulos electrónicos



#### MÓDULO AUDIO/VÍDEO COLOR

Artículo	Descripción	PVR		
		2014.02	Emb.	Nota
342560	Módulo audio/vídeo para el sistema 2 hilos dotado de grupo fónico con 2 llamadas y telecámara a color con iluminación LED para tomas nocturnas. Telecámara orientable +-20° en el eje horizontal y +-15° en el vertical. La conexión a la instalación se realiza mediante bornes extraíbles incluidos. El terjetero portanombre está iluminado con LED verde. Suministrado con circuito de cierre para insertar en el último módulo de pulsadores. Debe completarse con frontales modulares "Audio/Vídeo".	751,32 €	1	*



342560

#### GRUPO FÓNICO AUDIO

Artículo	Descripción	PVR		
		2014.02	Emb.	Nota
342350	Grupo fónico 2 hilos dotado con 4 pulsadores de llamada y de un pulsador para el comando de relés actuadores. Las conexiones a la instalación se realizan cableando el borne extraíble incluido. Los terjeteros portanombre están iluminados con LED verdes. Suministrado con circuito de cierre para insertar en el último módulo de pulsadores. Para utilizar con frontales Monobloc o con frontales modulares para grupo fónico y puede combinarse con los módulos telecámara a color o blanco y negro.	165,77 €	1	*



342350

#### MÓDULO FÓNICO LLAMADA ALFANUMÉRICA CON DISPLAY GRÁFICO

Artículo	Descripción	PVR		
		2014.02	Emb.	Nota
342630	Permite realizar una llamada a una vivienda mediante la búsqueda en el display o mediante un código del teclado art. 342640. Integra las funciones de grupo fónico y llamada alfanumérica en un sólo módulo. Puede memorizar hasta 2000 nombres y apellidos de los usuarios asociándolos a una dirección SCS. Los nombres se reducen a 1000 si se escoge la posibilidad de incluir un breve mensaje. Si se memorizan solamente los códigos SCS la capacidad se amplía hasta 5000 usuarios. Puede combinarse con los módulos telecámara a color o blanco y negro. También válido para la sustitución del grupo fónico de placas Serie 600.	709,72 €	1	*



342630

NOTA: para la programación utilice un PC con el software de configuración suministrado con en el producto y el interfaz dedicado ref. 335919 o 376000.

#### MÓDULO TECLADO ALFANUMÉRICO

Artículo	Descripción	PVR		
		2014.02	Emb.	Nota
342640	Teclado alfanumérico para instalar conjunta y exclusivamente con el art. 342630. Permite efectuar llamada directamente al residente (tecleando el código configurado), y realizar la apertura de la cerradura (tecleando el código secreto). Viene incluido el cable plano con los conectores para la conexión al módulo art. 342630.	125,30 €	1	*



342640

Los módulos electrónicos SFERA deben completarse con un frontal compatible. Consultar versiones disponibles en la página 135.





## Placas modulares SFERA

### Módulos electrónicos

#### MÓDULO TARJETERO COMPLETO

Artículo	Descripción	PVR	Emb.	Nota
		2014.02		
342200	Módulo tarjetero utilizable para insertar el número del edificio, directorio de residentes u otras informaciones. Puede ser utilizado para insertar la leyenda de las viviendas con módulo de llamada numérico ref. 342610.	53,21 €	1	*



342200

#### MÓDULOS DE PULSADORES

Artículo	Descripción	PVR	Emb.	Nota
		2014.02		
342480	Módulo con 8 pulsadores de llamada en 2 columnas. Las conexiones entre módulos se realizan con el cable plano incluido. Iluminación de las etiquetas portanombre mediante LED verdes.	60,72 €	1	*
342240	Igual que anterior pero con 4 pulsadores en 1 columna.	76,11 €	1	*



342480



342240

#### MÓDULO DE LLAMADA NUMÉRICA

Artículo	Descripción	PVR	Emb.	Nota
		2014.02		
342610	Módulo de llamada numérica por teclado que permite efectuar una llamada a las viviendas sencillamente componiendo el número correspondiente a la misma. En la práctica se procede como cuando se realiza una llamada en el teléfono. La correspondencia entre los números y los usuarios se incluye en una agenda situada al lado del módulo y constituida por módulos tarjetero ref. 342200. Las cifras a componer para realizar la llamada, pueden ser de una a cuatro cifras, programable por el instalador. Permite activar la cerradura eléctrica a través de un código secreto. Debe usarse en combinación con el grupo fónico ref. 342350. Suministrado con un cable plano para la conexión al grupo fónico.	194,37 €	1	*



342610

#### MÓDULO DE LLAMADA ALFANUMÉRICA

Artículo	Descripción	PVR	Emb.	Nota
		2014.02		
342600	Módulo de llamada alfanumérica por teclado que permite realizar la llamada eligiendo el nombre de la vivienda en una agenda que se visualizada sobre un display. Permite además abrir la cerradura mediante un código numérico secreto. Debe usarse en combinación con el grupo fónico ref. 342350. Suministrado con un cable plano para la conexión al grupo fónico.	666,47 €	1	*



342600

#### MÓDULO DE ACCESO CODIFICADO CODE-LOCK

Artículo	Descripción	PVR	Emb.	Nota
		2014.02		
332650	Módulo para el control del acceso por teclado utilizable tanto en instalaciones 2 hilos como independientemente. Permite controlar la apertura o cierre de dos relés introduciendo dos códigos numéricos. Incorpora teclado de 10 teclas iluminado y control de introducción de datos acústico y óptico. Debe completarse con frontales para "Code-Lock".	207,06 €	1	*



332650

Artículo BTicino \* Consultar disponibilidad.

## Placas modulares SFERA

### Módulos electrónicos



#### MÓDULOS TELECÁMARA

Para instalar conjuntamente con grupos fónicos ref. 342350 o 342630. Deben completarse con frontales Monobloc o modulares para telecámara.

Artículo	Descripción	PVR	Emb.	Nota
		2014.02		
342550	Módulo telecámara a color para instalaciones vídeo 2 hilos dotado de iluminación LED blanca para visión nocturna. Durante su instalación es posible regular la orientación del objetivo entre $\pm 20^\circ$ en el eje horizontal y entre $\pm 15^\circ$ en el vertical.	745,55 €	1	*
342510	Módulo telecámara blanco y negro para instalaciones vídeo 2 hilos dotado de iluminación LED infrarroja para visión nocturna. Durante su instalación es posible regular la orientación del objetivo entre $\pm 15^\circ$ tanto en el eje horizontal como en el vertical.	629,96 €	1	*



342550



342510

#### ACCESORIOS

Artículo	Descripción	PVR	Emb.	Nota
		2014.02		
346902	Cable de extensión para conector módulos 2 hilos en placas de más de 3 módulos.	7,18 €	1	*
346903	Conector extensión mod.1 columna >26 llamadas.	29,06 €	1	*
335919	Cable RS-232 para programación de los módulos SFERA programables mediante PC.	42,50 €	1	*
3559	Cable USB para programación de los módulos SFERA programables mediante PC que no disponen de puerto Serie RS-232.	97,22 €	1	•



346902



346903

#### GRUPO FÓNICO PARA RENOVACIÓN

Artículo	Descripción	PVR	Emb.	Nota
		2014.02		
346991	Grupo fónico para rehabilitación. Permite realizar instalaciones 2 hilos utilizando placas ya existentes, de otros fabricantes o hechas a medida y que utilicen pulsadores convencionales. Dotado de bornes para la conexión de pulsadores para 8 llamadas más un contacto común. Ampliable hasta 56 llamadas mediante módulo ref. 346992. Compatible con interfaz Coax/2 hilos para incorporar una telecámara a la instalación.	253,44 €	1	*
346992	Módulo de expansión de pulsadores. Permite conectar 8 pulsadores de llamada adicionales al grupo fónico 346991. Máximo 6 módulos.	64,83 €	1	*



346991



346992

## Placas modulares SFERA

### Frontales modulares



#### FRONTALES PARA MÓDULO FÓNICO PULSADORES

Artículo	Descripción	PVR		
		2014.02	Emb.	Nota
332101	Frontal fónico Aluminio.	17,07 €	1	*
332111	Frontal fónico con 1 puls. 1 col. Aluminio.	24,27 €	1	*
332121	Frontal fónico con 2 puls. 1 col. Aluminio.	28,96 €	1	*
332321	Frontal fónico con 2 puls. 2 col. Aluminio.	31,03 €	1	*
332341	Frontal fónico con 4 puls. 2 col. Aluminio.	40,46 €	1	*



332101



332111



332121



332321



332341

#### FRONTALES PARA FÓNICO AUDIO/VÍDEO

Artículo	Descripción	PVR		
		2014.02	Emb.	Nota
342461	Frontal fónico A/V Aluminio.	43,66 €	1	*
342471	Frontal fónico A/V con 1 puls. 1 col. Aluminio.	57,48 €	1	*
342481	Frontal fónico A/V con 2 puls. 2 col. Aluminio.	59,46 €	1	*



342461



342471



342481

#### FRONTALES PARA FÓNICO CON DISPLAY

Artículo	Descripción	PVR		
		2014.02	Emb.	Nota
332661	Frontal fónico con llamada digital alfanumérico con display gráfico Aluminio.	38,76 €	1	*



332661

#### FRONTALES PARA TELECÁMARAS

Artículo	Descripción	PVR		
		2014.02	Emb.	Nota
332511	Frontal para telecámara orientable Aluminio.	28,00 €	1	*



332511

#### FRONTALES PARA MÓDULO DE PULSADORES

Artículo	Descripción	PVR		
		2014.02	Emb.	Nota
332231	Frontal 3 pulsadores 1 columna Aluminio.	20,72 €	1	*
332241	Frontal 4 pulsadores 1 columna Aluminio.	23,54 €	1	*
332461	Frontal 6 pulsadores 2 columnas Aluminio.	32,68 €	1	*
332481	Frontal 8 pulsadores 2 columnas Aluminio.	34,78 €	1	*



332231



332241



332461



332481

#### FRONTALES Y MÓDULOS CIEGOS

Artículo	Descripción	PVR		
		2014.02	Emb.	Nota
332911	Módulo ciego + frontal Aluminio	18,33 €	1	*
332951	Frontal ciego Aluminio	12,36 €	1	*



332911



332951

#### FRONTALES LLAMADA NUMÉRICA Y ALFANUMÉRICA

Artículo	Descripción	PVR		
		2014.02	Emb.	Nota
332601	Frontal llamada alfanumérica Aluminio	84,14 €	1	*
332651	Frontal code-lock y llamada numérica Aluminio	83,38 €	1	*
332671	Frontal teclado de llamada módulo fónico con display gráfico Aluminio.	77,91 €	1	*



332601



332651



332671

#### TARJETEROS REPERTORIO

Artículo	Descripción	PVR		
		2014.02	Emb.	Nota
332201	Frontal módulo tarjetero + frontal Aluminio	21,02 €	1	*



332201

Artículo **BTicino** \* Consultar disponibilidad.

## Placas de calle antivandálicas

SERIE 600



### PLACAS ANTIVANDÁLICAS SERIE 600

Placas antivandálicas en acero inoxidable 316L con teclado matricial grabado por láser para llamada por código o por repertorio. Llamada por código hasta 5.000 viviendas. Llamada por repertorio hasta 500 viviendas con mensaje (nombre + apellido + mensaje) o hasta 1.000 viviendas sin mensaje (nombre + apellido). Amplio display gráfico informativo para navegación en el repertorio y señalización visual de estado. Incorpora función de acceso codificado con hasta 5 códigos de apertura de puerta programables. Permiten la programación mediante PC y se suministran con tornillos y llave de seguridad.

Artículo	Descripción	PVR		Emb.	Nota
		2014.02			
<b>376065</b>	Placa vídeo color 2 hilos antivandálica Serie 600.	<b>2.211,43 €</b>		1	
<b>376064</b>	Placa audio 2 hilos antivandálica Serie 600.	<b>1.354,28 €</b>		1	*



376065



376064

### PLACAS REPERTORIO ANTIVANDÁLICAS SERIE 600

Placas completas para la inclusión del directorio de residentes y códigos de llamada. Iluminación mediante LED blanco con nivel ajustable.

Artículo	Descripción	PVR		Emb.	Nota
		2014.02			
<b>376067</b>	Placa repertorio vídeo Serie 600 con capacidad para 90 nombres aprox. 3 ventanas.	<b>594,86 €</b>		1	*
<b>376066</b>	Placa repertorio audio Serie 600 con capacidad para 60 nombres aprox. 2 ventanas.	<b>506,99 €</b>		1	*



376067



376066

### CAJA DE EMPOTRAR PARA PLACAS SERIE 600

Cajas de empotrar antivandalismo en acero para placas y repertorios Serie 600. Suministradas con distanciadores para la correcta separación entre cajas en instalaciones con placa repertorio.

Artículo	Descripción	PVR		Emb.	Nota
		2014.02			
<b>376062</b>	Caja de empotrar para placa vídeo Serie 600.	<b>74,60 €</b>		1	
<b>376061</b>	Caja de empotrar para placa audio Serie 600.	<b>68,86 €</b>		1	*



376062



376061

Artículo Tegui \* Consultar disponibilidad.

## Ampliación 2 hilos

### Sistema 8 hilos

#### MÓDULO FÓNICO

Artículo	Descripción	PVR	Emb.	Nota
		2014.02		
342340	Módulo fónico para placas con 2 columnas de pulsadores, llamada numérica o alfanumérica del sistema 8 hilos. Incorpora 4 pulsadores de llamada. Conexión con bornes enchufables para línea bus y abrepuertas. La conexión con el resto de los módulos se realiza mediante cable de cinta plana.	167,18 €	1	*
342160	Módulo fónico para placas con 1 columna de pulsadores del sistema 8 hilos. Incorpora 2 pulsadores de llamada. Conexión con bornes enchufables para línea bus y abrepuertas. La conexión con el resto de los módulos se realiza mediante cable de cinta plana.	175,41 €	1	*



342340



342160

#### MÓDULO FÓNICO LLAMADA ALFANUMÉRICA CON DISPLAY GRÁFICO

Artículo	Descripción	PVR	Emb.	Nota
		2014.02		
342620	Módulo de llamada digital alfanumérica + módulo fónico para Sistema 8 hilos. Permite realizar una llamada a una vivienda mediante la búsqueda en el display o por código mediante el teclado art. 342640. El módulo puede memorizar hasta 2000 nombres y apellidos de los usuarios asociándolos a una dirección SCS. Los nombres se reducen a 1000 si se escoge la posibilidad de incluir un breve mensaje. Si se memorizan solamente los códigos SCS la capacidad se amplía hasta 5000 usuarios.	587,97 €	1	*



342620

NOTA: Para la programación utilice un PC con el software TiCall (suministrado con el producto) y la interfaz dedicada art. 335919.

#### MÓDULO TECLADO ALFANUMÉRICO

Artículo	Descripción	PVR	Emb.	Nota
		2014.02		
342640	Teclado alfanumérico para instalar conjunta y exclusivamente con ref. 342620. Permite efectuar la llamada directamente al residente (tecleando el código configurado), y realizar la apertura de la cerradura (tecleando el código secreto). Viene incluido el cable plano con los conectores para la conexión al módulo ref. 342620.	125,30 €	1	*



342640

#### MÓDULO TARJETERO COMPLETO

Artículo	Descripción	PVR	Emb.	Nota
		2014.02		
342200	Módulo tarjetero utilizable para insertar el número del edificio, directorio de residentes u otras informaciones. Puede ser utilizado para la leyenda de las viviendas con módulo de llamada numérica ref. 342610.	53,21 €	1	*



342200

Artículo **BTicino** \* Consultar disponibilidad.



## Ampliación 2 hilos

Sistema 8 hilos

### MÓDULOS DE PULSADORES

Artículo	Descripción	PVR	Emb.	Nota
		2014.02		
342480	Módulo con 8 pulsadores de llamada en 2 columnas.	60,72 €	1	*
342240	Módulo con 4 pulsadores de llamada en 1 columna.	76,11 €	1	*



342480



342240

### MÓDULO DE LLAMADA NUMÉRICA

Artículo	Descripción	PVR	Emb.	Nota
		2014.02		
342610	Módulo de llamada numérica por teclado que permite efectuar una llamada a las viviendas componiendo el número correspondiente a la misma. La correspondencia entre los números y los usuarios se incluye en una agenda situada al lado del módulo y constituida por módulos tarjetero ref. 342200. Las cifras a componer para realizar la llamada, pueden ser de una a cuatro cifras, programable por el instalador. Permite activar la cerradura eléctrica a través de un código. Debe usarse en combinación con el grupo fónico ref. 342340. Suministrado con un cable plano para la conexión al grupo fónico.	194,37 €	1	*



342610

### MÓDULO DE LLAMADA ALFANUMÉRICA

Artículo	Descripción	PVR	Emb.	Nota
		2014.02		
342600	Módulo de llamada alfanumérica por teclado que permite realizar la llamada eligiendo el nombre de la vivienda en una agenda que se visualiza sobre un display. Permite además abrir la cerradura mediante un código numérico. Debe usarse en combinación con el grupo fónico ref. 342340. Suministrado con un cable plano para la conexión al grupo fónico.	666,47 €	1	*



342600

### MÓDULO DE ACCESO CODIFICADO CODE-LOCK

Artículo	Descripción	PVR	Emb.	Nota
		2014.02		
332650	Módulo para el control del acceso por teclado. Permite controlar la apertura o cierre de dos relés introduciendo dos códigos numéricos. Incorpora teclado de 10 teclas iluminado y control de introducción de datos acústico y óptico. Debe completarse con frontales para "Code-Lock".	207,06 €	1	*



332650

## Ampliación 2 hilos

### Sistema 8 hilos

#### MÓDULOS TELECÁMARA

Para instalar conjuntamente con grupos fónicos ref. 342340, 342160 o 342620. Deben completarse con frontales Monobloc o modulares para telecámara.

Artículo	Descripción	PVR	Emb.	Nota
		2014.02		
332550	Módulo telecámara a color para instalaciones vídeo dotado de iluminación LED blanca para visión nocturna. Durante su instalación es posible regular la orientación del objetivo entre $\pm 20^\circ$ en el eje horizontal y entre $\pm 15^\circ$ en el vertical.	725,75 €	1	*
332510	Módulo telecámara blanco y negro para instalaciones vídeo dotado de iluminación LED infrarroja para visión nocturna. Durante su instalación es posible regular la orientación del objetivo entre $\pm 15^\circ$ tanto en el eje horizontal como en el vertical.	573,62 €	1	*



332510



332550

#### ALIMENTADOR AUDIO Y VÍDEO

Artículo	Descripción	PVR	Emb.	Nota
		2014.02		
336010	Alimentador para instalaciones de portero o videoportero 8 hilos. Incorpora bornes extraíbles de 8 contactos para conexión al bus 8 hilos. 10 módulos DIN.	212,87 €	1	*



336010

#### INTERFAZ 8/2 HILOS

Artículo	Descripción	PVR	Emb.	Nota
		2014.02		
346150	Interfaz para instalaciones de portero o videoportero mixtas (dorsal 8 hilos / montante 2 hilos). Ideal para la realización de instalaciones muy extensas gracias a las ventajas funcionales del sistema 8 hilos (centralita de conserjería, videocontrol, montantes independientes) unidas con la facilidad de instalación del sistema 2 hilos. Permite la conexión de instalaciones 2 hilos de edificios o viviendas a través de una dorsal 8 hilos. El dispositivo debe utilizarse con un alimentador 2 hilos para la parte del montante. 6 módulos DIN.	331,61 €	1	*



346150

#### ELEMENTOS DE INSTALACIÓN

Artículo	Descripción	PVR	Emb.	Nota
		2014.02		
346100	Derivador audio-vídeo para sistema 8 hilos, dotado de una entrada y dos salidas. Permite la conexión en cascada de varios derivadores. 6 módulos DIN.	90,40 €	1	*
346180	Distribuidor de montantes audio-vídeo para sistema 8 hilos. Este dispositivo permite instalaciones con un número de montante superior a 40 o con montantes con más de 100 viviendas. 6 módulos DIN.	113,20 €	1	*
346960	Mezclador de audio-vídeo para placas de calle 8 hilos. Permite la conexión en estrella de hasta 5 placas. 6 módulos DIN.	124,82 €	1	*
346190	Distribuidor de planta 8 hilos. 6 módulos DIN.	82,75 €	1	*
336900	Rollo de cable 8 hilos. 100 metros.	329,63 €	1	*
336901	Rollo de cable 8 hilos. 500 metros.	1.644,17 €	1	*



346100



346180



346190

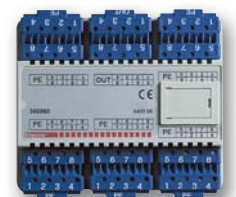

346960

Artículo **BTicino** \* Consultar disponibilidad.

## Placas modulares Serie EUROPA

Módulos, bastidores y perfiles

### BASTIDORES SERIE EUROPA

Artículo	Descripción	PVR		
		2014.02	Emb.	Nota
<b>0E1001</b>	Bastidor 1 módulo.	<b>21,06 €</b>	1	
<b>0E1002</b>	Bastidor 2 módulos.	<b>26,79 €</b>	1	
<b>0E1003</b>	Bastidor 3 módulos.	<b>33,18 €</b>	1	
<b>0E1004</b>	Bastidor 4 módulos.	<b>42,11 €</b>	1	
<b>0E1005</b>	Bastidor 5 módulos.	<b>47,03 €</b>	1	*



### CAJAS DE SUPERFICIE SERIE EUROPA

Válidas únicamente para placas de la serie EUROPA. Para placas con varias columnas de módulos, utilizar tantas cajas de superficie como columnas

Artículo	Descripción	PVR		
		2014.02	Emb.	Nota
<b>0E6101</b>	Caja de superficie 1 módulo 1 col.	<b>19,78 €</b>	1	
<b>0E6102</b>	Caja de superficie 2 módulos 1 col.	<b>22,34 €</b>	1	
<b>0E6103</b>	Caja de superficie 3 módulos 1 col.	<b>24,88 €</b>	1	
<b>0E6104</b>	Caja de superficie 4 módulos 1 col.	<b>27,44 €</b>	1	*
<b>0E6105</b>	Caja de superficie 5 módulos 1 col.	<b>29,98 €</b>	1	*, ◇



### PERFILES PARA GRUPO FÓNICO

Artículo	Descripción	PVR		
		2014.02	Emb.	Nota
<b>0E1321</b>	Perfil grupo fónico.	<b>35,09 €</b>	1	
<b>0E1317</b>	Perfil grupo fónico ref. 090134.	<b>31,11 €</b>	1	*
<b>0E1322</b>	Perfil grupo fónico y ventana.	<b>35,85 €</b>	1	
<b>0E1121</b>	Perfil grupo fónico con 1 pulsador 1 columna.	<b>37,63 €</b>	1	
<b>0E1122</b>	Perfil grupo fónico con 2 pulsadores 1 columna.	<b>42,76 €</b>	1	
<b>0E1222</b>	Perfil grupo fónico con 2 pulsadores 2 columnas.	<b>42,76 €</b>	1	
<b>0E1224</b>	Perfil grupo fónico con 4 pulsadores 2 columnas.	<b>49,76 €</b>	1	

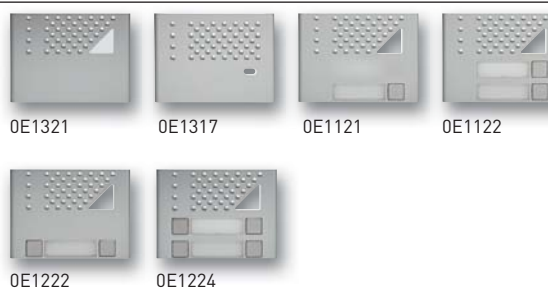

### PERFILES PARA CÁMARA

Artículo	Descripción	PVR		
		2014.02	Emb.	Nota
<b>0E1304</b>	Perfil cámara para 0E5502.	<b>77,21 €</b>	1	
<b>0E1309</b>	Perfil cámara.	<b>70,97 €</b>	1	

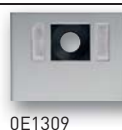

Artículo **Tegui** \* Consultar disponibilidad. ◇ Disponible hasta fin de existencias.

## Placas modulares Serie EUROPA

Módulos, bastidores y perfiles

### PERFILES PARA PULSADORES

Artículo	Descripción	PVR		Nota
		2014.02	Emb.	
<b>0E1101</b>	Perfil 1 pulsador 1 columna.	<b>29,87 €</b>	1	
<b>0E1102</b>	Perfil 2 pulsadores 1 columna.	<b>36,02 €</b>	1	
<b>0E1103</b>	Perfil 3 pulsadores 1 columna.	<b>39,55 €</b>	1	
<b>0E1104</b>	Perfil 4 pulsadores 1 columna.	<b>42,11 €</b>	1	
<b>0E1202</b>	Perfil 2 pulsadores 2 columnas.	<b>38,29 €</b>	1	
<b>0E1204</b>	Perfil 4 pulsadores 2 columnas.	<b>45,94 €</b>	1	
<b>0E1206</b>	Perfil 6 pulsadores 2 columnas.	<b>54,23 €</b>	1	
<b>0E1208</b>	Perfil 8 pulsadores 2 columnas.	<b>61,24 €</b>	1	



0E1101

0E1102

0E1103

0E1104



0E1202

0E1204

0E1206

0E1208

### PERFILES PARA MÓDULO COMPLEMENTARIO

Artículo	Descripción	PVR		Nota
		2014.02	Emb.	
<b>0E1300</b>	Perfil ciego.	<b>30,61 €</b>	1	



0E1300

### PERFILES PARA MÓDULO DE SEÑALIZACIÓN

Artículo	Descripción	PVR		Nota
		2014.02	Emb.	
<b>0E1301</b>	Perfil 1 ventana.	<b>34,61 €</b>	1	
<b>0E1302</b>	Perfil 2 ventanas.	<b>38,29 €</b>	1	
<b>0E1303</b>	Perfil 1 ventana grande.	<b>34,82 €</b>	1	
<b>0E1111</b>	Perfil 1 ventana con 1 puls. 1 col.	<b>37,65 €</b>	1	
<b>0E1112</b>	Perfil 1 ventana con 2 puls. 1 col.	<b>39,55 €</b>	1	*
<b>0E1212</b>	Perfil 1 ventana con 2 puls. 2 col.	<b>42,76 €</b>	1	
<b>0E1214</b>	Perfil 1 ventana con 4 puls. 2 col.	<b>49,76 €</b>	1	



0E1301

0E1302

0E1303

0E1111



0E1112

0E1212

0E1214

### PERFILES PARA MÓDULO ACCESO CODIFICADO

Artículo	Descripción	PVR		Nota
		2014.02	Emb.	
<b>0E1318</b>	Perfil acceso codificado.	<b>255,84 €</b>	1	



0E1318

## Placas modulares Serie EUROPA

### Cassettes y módulos electrónicos

#### CASSETTES

Artículo	Descripción	PVR		Nota
		2014.02	Emb.	
006100	Cassette 2 pulsadores 2 columnas.	15,65 €	1	
006101	Cassette 4 pulsadores 2 columna.	23,78 €	1	
006102	Cassette 2 pulsadores 1 columna.	15,65 €	1	
006103	Cassette 1 pulsador 1 columna.	12,52 €	1	
0E5503	Cassette señalización EMS-1.	33,80 €	1	
0E5504	Cassette señalización EMS-2.	38,55 €	1	
0E5506	Cassette señalización Ocupado.	51,90 €	1	



0E5503



0E5504

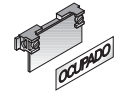

0E5506

#### MÓDULOS FUNCIÓN – SISTEMA TEGUIBUS

Artículo	Descripción	PVR		Nota
		2014.02	Emb.	
074042	Grupo fónico EGF-100 para edificios independientes con uno o varios accesos. Incluye codificador de 12 pulsadores y señalización "Sistema OCUPADO" mediante señal sonora.	243,63 €	1	
090134	Grupo fónico EGF-100M para placas de acceso a edificios interiores con accesos generales (condominio) o instalaciones con conserjería.	283,63 €	1	
0E5506	Módulo señalización "Sistema OCUPADO". Para su montaje, reservar un tarjetero en cada placa de la instalación.	51,90 €	1	
090270	Codificador de 16 pulsadores.	78,38 €	1	
374450	Cámara CCD imagen b/n TC-70.	646,11 €	1	
374451	Cámara CCD imagen color TC-70C.	887,98 €	1	
070055	Equipo de control CCD dual.	138,08 €	1	

#### MÓDULOS FUNCIÓN – SISTEMA SIMPLIFICADO

Artículo	Descripción	PVR		Nota
		2014.02	Emb.	
090022	Grupo fónico EGF-22 para perfiles con rejilla compacta.	222,15 €	1	
090122	Grupo fónico EGF-22 para perfiles con ventana.	232,58 €	1	
0E5555	Conjunto de 5 diodos CD-5. Necesario un diodo por pulsador. En instalaciones con varias placas, colocarlo sólo en una de ellas.	5,67 €	1	
0E5506	Módulo señalización "Sistema OCUPADO". Para su montaje, reservar un tarjetero en cada placa de la instalación.	51,90 €	1	



## Placas modulares Serie EUROPA

### Teléfonos y equipos

#### TELÉFONOS - SISTEMA SIMPLIFICADO

Artículo	Descripción	PVR		Emb.	Nota
		2014.02			
<b>374250</b>	Teléfono SERIE 7 sistema simplificado.	<b>45,87 €</b>		1	



374250

#### MÓDULOS FUNCIÓN - SISTEMA CONVENCIONAL

Artículo	Descripción	PVR		Emb.	Nota
		2014.02			
<b>0E5501</b>	Grupo fónico EGF-1.	<b>80,74 €</b>		1	
<b>090021</b>	Grupo fónico EGF-21 para perfiles con rejilla compacta.	<b>130,72 €</b>		1	
<b>090121</b>	Grupo fónico EGF-21 para perfiles con ventana.	<b>138,08 €</b>		1	
<b>374450</b>	Cámara CCD imagen b/n TC-70.	<b>646,11 €</b>		1	
<b>374451</b>	Cámara CCD imagen color TC-70C.	<b>887,98 €</b>		1	

#### TELÉFONOS - SISTEMA CONVENCIONAL

Artículo	Descripción	PVR		Emb.	Nota
		2014.02			
<b>0E7020</b>	Teléfono HORIZON E. Llamada electrónica.	<b>31,28 €</b>		10	
<b>0E7010</b>	Teléfono HORIZON N. Llamada zumbador.	<b>35,67 €</b>		10	
<b>0E7030</b>	Teléfono HORIZON TS. Llamada zumbador y secreto.	<b>54,97 €</b>		10	



0E7010

#### EQUIPOS PARA VARIOS ACCESOS

Artículo	Descripción	PVR		Emb.	Nota
		2014.02			
<b>090651</b>	Equipo de control varios accesos vídeo E-51. Para más de dos placas colocar uno por placa adicional.	<b>43,47 €</b>		1	
<b>090653</b>	Equipo de control varios accesos audio E-53. Para más de dos placas colocar uno por placa adicional.	<b>236,88 €</b>		1	
<b>0E5506</b>	Módulo señalización "Sistema OCUPADO". Para su montaje, reservar un tarjetero en cada placa de la instalación.	<b>51,90 €</b>		1	
<b>0E5515</b>	Equipo de control de accesos sistema simplificado.	<b>346,28 €</b>		1	



090651



090653

## Placas modulares TERSYSTEM

Módulos y frontales

### GRUPO FÓNICO

Artículo	Descripción	PVR		
		2014.02	Emb.	Nota
<b>336920</b>	Grupo fónico analógico Tersystem.	<b>82,92 €</b>	1	



336920

### FRONTALES PARA GRUPO FÓNICO

Deben completarse con grupo fónico 336920

Artículo	Descripción	PVR		
		2014.02	Emb.	Nota
<b>2130</b>	Frontal grupo fónico.	<b>31,64 €</b>	1	
<b>2131</b>	Frontal grupo fónico con 1 pulsador 1 columna.	<b>43,04 €</b>	1	
<b>2132</b>	Frontal grupo fónico con 2 pulsadores 1 columna.	<b>47,75 €</b>	1	



2130

2131

2132

### MÓDULOS PULSADORES

Artículo	Descripción	PVR		
		2014.02	Emb.	Nota
<b>2141</b>	Módulo 1 pulsador 1 columna.	<b>37,65 €</b>	1	*
<b>2142</b>	Módulo 2 pulsadores 1 columna.	<b>41,99 €</b>	1	*
<b>2143</b>	Módulo 3 pulsadores 1 columna.	<b>45,75 €</b>	1	*
<b>2144</b>	Módulo 4 pulsadores 1 columna.	<b>48,13 €</b>	1	
<b>2108</b>	Módulo 8 pulsadores 2 columnas.	<b>77,36 €</b>	1	



2142

2143

2144

### MÓDULO CIEGO Y TARJETERO

Artículo	Descripción	PVR		
		2014.02	Emb.	Nota
<b>2140</b>	Módulo ciego.	<b>36,92 €</b>	1	*
<b>2149</b>	Módulo tarjetero.	<b>37,89 €</b>	1	*



2140

2149

### TELÉFONOS

Artículo	Descripción	PVR		
		2014.02	Emb.	Nota
<b>600WS</b>	Interfono Tersystem Serie 600 blanco.	<b>44,89 €</b>	1	



600WS

### ALIMENTADORES TERSYSTEM

Artículo	Descripción	PVR		
		2014.02	Emb.	Nota
<b>672</b>	Alimentador TERSYSTEM audio.	<b>119,69 €</b>	1	



672

Artículo BTicino \* Consultar disponibilidad.

## Abrepuertas

### ABREPUERTAS NT NORMAL

El abrepuertas se desbloquea mientras se le aplica corriente: es necesario mantener el pulsador presionado o relé temporizado

Artículo	Descripción	PVR		
		2014.02	Emb.	Nota
<b>374900</b>	Abrepuertas NT estándar con pestillo regulable.	<b>23,01 €</b>	1	
<b>0E5601</b>	Abrepuertas NT largo con pestillo regulable.	<b>26,75 €</b>	1	
<b>0E5604</b>	Abrepuertas NT invertido.	<b>30,36 €</b>	1	



374900

### ABREPUERTAS AT AUTOMÁTICO

El abrepuertas se desbloquea con un breve pulso eléctrico: no es necesario mantener presionado el pulsador

Artículo	Descripción	PVR		
		2014.02	Emb.	Nota
<b>374910</b>	Abrepuertas AT estándar con pestillo regulable.	<b>27,94 €</b>	1	
<b>0E5611</b>	Abrepuertas AT largo con pestillo regulable.	<b>30,40 €</b>	1	



374910



0E5611

### ABREPUERTAS ADT AUTOMÁTICO CON DESBLOQUEO

Similares a los AT. Incorporan palanca para el desbloqueo

Artículo	Descripción	PVR		
		2014.02	Emb.	Nota
<b>0E5620</b>	Abrepuertas ADT estándar con pestillo regulable.	<b>33,43 €</b>	1	
<b>0E5621</b>	Abrepuertas ADT largo con pestillo regulable.	<b>34,65 €</b>	1	

### ACCESORIOS

Artículo	Descripción	PVR		
		2014.02	Emb.	Nota
<b>0E5663</b>	Caja de superficie con funda para abrepuertas AT, ADT, NT y NDT.	<b>12,63 €</b>	1	
<b>0E5660</b>	Contacto de puertas.	<b>10,94 €</b>	1	
<b>0E5661</b>	Escudo largo para abrepuertas estándar.	<b>6,68 €</b>	1	



0E5661

## Recambios varios

### ALIMENTADORES

Artículo	Descripción	PVR		
		2014.02	Emb.	Nota
<b>0E5511</b>	Alimentador tipo E-11.	<b>295,11 €</b>	1	
<b>0E5513</b>	Alimentador tipo E-13 para instalaciones con teléfonos HORIZON TS.	<b>284,99 €</b>	1	
<b>0E5514</b>	Alimentador tipo E-14 para instalaciones con teléfonos HORIZON N o E.	<b>160,49 €</b>	1	
<b>0E5518</b>	Alimentador tipo E-18.	<b>168,72 €</b>	1	
<b>090631</b>	Alimentador tipo E-31 para instalaciones de portero simplificado.	<b>60,76 €</b>	1	
<b>090634</b>	Alimentador tipo E-34 para instalaciones de portero y videoportero convencional.	<b>61,37 €</b>	1	
<b>375005</b>	Alimentador tipo E-35 para instalaciones de videoportero convencional.	<b>122,47 €</b>	1	
<b>375009</b>	Alimentador tipo E-40 para kits videoportero convencional.	<b>160,78 €</b>	1	
<b>090642</b>	Alimentador tipo E-42.	<b>159,00 €</b>	1	
<b>090643</b>	Alimentador tipo E-43.	<b>182,95 €</b>	1	*



375009



090631



090634

### ELECTRÓNICAS DE CONTROL

Artículo	Descripción	PVR		
		2014.02	Emb.	Nota
<b>375006</b>	Central digital para instalaciones de videoportero con placa de superficie SERIE 7.	<b>256,55 €</b>	1	*
<b>375786</b>	Central DECT para kits radio.	<b>547,64 €</b>	1	*



375006

### MONITORES VARIOS

Artículo	Descripción	PVR		
		2014.02	Emb.	Nota
<b>0E5000</b>	Tapa embellecedora para la sustitución de monitores VT-8 con monitores SERIE 7.	<b>50,08 €</b>	1	*
<b>374444</b>	Base mural SERIE 7 adaptador VT-8.	<b>126,38 €</b>	1	
<b>334102</b>	Monitor B/N analógico PIVOT. Blanco.	<b>383,35 €</b>	1	
<b>334122</b>	Monitor color analógico PIVOT. Blanco.	<b>474,90 €</b>	1	*
<b>334804</b>	Monitor B/N analógico SWING. Blanco.	<b>202,36 €</b>	1	

## Recambios varios

### TELÉFONOS VARIOS

Artículo	Descripción	PVR		Nota
		2014.02	Emb.	
334002	Teléfono analógico PIVOT con secreto. Blanco	69,12 €	1	
334704	Teléfono analógico SWING. Blanco	69,12 €	1	
334202	Teléfono analógico SPRINT	26,45 €	1	
375785	Teléfono DECT	134,62 €	1	

### SISTEMA ANALÓGICO BTICINO

Artículo	Descripción	PVR		Nota
		2014.02	Emb.	
332200	Módulo tarjetero SFERA analógico.	25,84 €	1	*
332340	Módulo fónico SFERA analógico. Incorpora 4 pulsadores en 2 columnas.	74,73 €	1	
332480	Módulo electrónica de pulsadores SFERA analógico. Incorpora 8 pulsadores en 2 columnas.	49,92 €	1	
336000	Alimentador audio analógico.	65,76 €	1	
336200	Relé para intercomunicación audio/vídeo.	115,37 €	1	*
336210	Relé para conmutación de placas audio/vídeo.	118,71 €	1	*
336220	Relé auxiliar.	30,36 €	1	
336310	Relé de cerradura para placa de calle.	26,23 €	1	*
336320	Circuito control telecámara analógico.	35,43 €	1	
336330	Relé de cerradura para placas de calle con puestos internos viva-voz.	52,42 €	1	*
336810	Derivador señal de vídeo 1 salida.	30,84 €	1	
336820	Derivador señal audio/vídeo.	60,69 €	1	*
336850	Derivador audio/vídeo simultáneo.	186,30 €	1	*



336000



336820



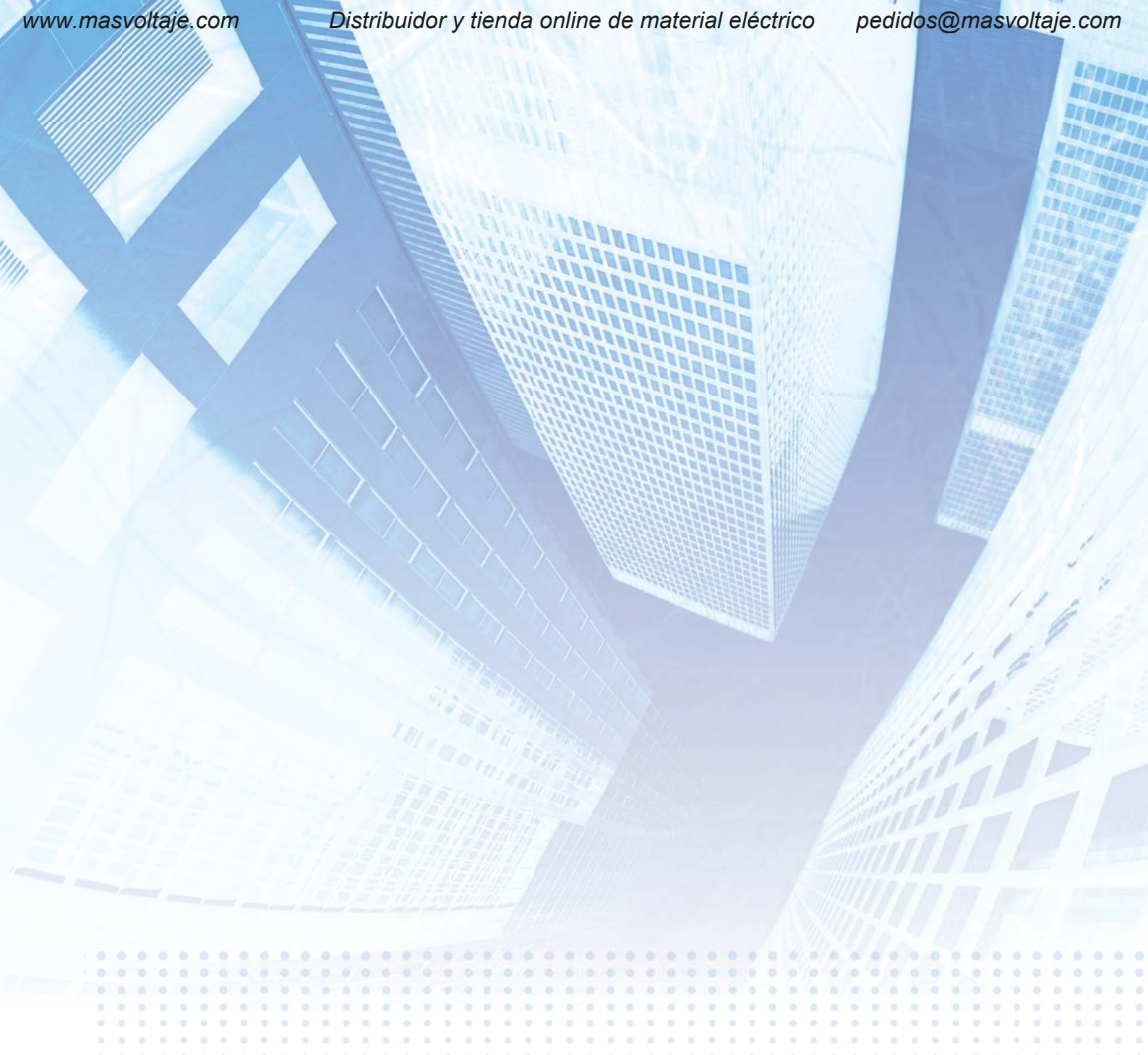

# CCTV

Sistema de videovigilancia



148-155  
CCTV

<b>Sistema de videovigilancia</b>	<b>148</b>
PRESENTACIÓN	150
CATÁLOGO	
Gama básica Kits	153
Complementos de gama básica	154



# Sistema CCTV

El sistema de videovigilancia o CCTV (Circuito Cerrado de TV) tiene como función la de incrementar la seguridad de los bienes y las personas. Para ello se disponen de

diferentes elementos dentro del sistema que permiten de visualización, grabación y posterior análisis de situaciones y/o anomalías principalmente asociadas a:

## PROTECCIÓN DE BIENES

Poder disponer de una protección contra robos o actos vandálicos en su negocio (espacios abiertos al público o zonas críticas) o en su edificio o vivienda (zonas privadas o zonas comunes) es un requerimiento básico para la seguridad de los bienes y las instalaciones.

Los sistemas de seguridad por video permiten esta protección a través de la visualización en tiempo real o diferido (mediante grabación) de una o varias zonas de su instalación.

- Protección de bienes e inmuebles de zonas comunes y privadas.

## CONTROL DE ACCESOS

Vigilar los accesos a un edificio, vivienda o local fuera del horario laboral o en ausencia de sus habitantes, permite detectar toda presencia no autorizada, pero también revisar el histórico de dichos accesos para identificar incidentes o actos de sabotaje.

En el caso de edificios en régimen de explotación, los sistemas de seguridad por video facilitan la gestión de los accesos detectando la presencia cerca de los mismos, permitiendo la asociación con el sistema de control de accesos.

- Grabación y control de accesos en un edificio o vivienda.

## SUPERVISIÓN DE EVENTOS

Asociando con otros sistemas disponibles en las instalaciones de su edificio o vivienda puede supervisar y certificar diferentes situaciones e incidencias de forma visual asociados a eventos tales como:

- Intrusión: verificación y grabación de la intrusión, permitiendo la posterior visualización.
- Detección de incendios: verificación de existencia de fuego en un área determinada.
- Alarmas técnicas: certificando la anomalía de forma visual.



## VISUALIZACIÓN

La principal función de una cámara es permitir visualizar una zona en vivo. Por ejemplo, en una tienda será interesante mostrarle al cliente que el lugar está bajo sistemas de seguridad por videovigilancia. Además de la función disuasiva, también les permitirá a la visualización simultánea de varias zonas desde un punto centralizado de la tienda. Esta visualización también puede realizarse en directo de forma remota, ya sea mediante un smartphone o un ordenador.

## GRABACIÓN

Según la criticidad de la zona (incluso el tipo de zona del edificio o vivienda) que se visualiza, es deseable la incorporación de una solución de grabación. Esto permitirá volver a visualizar un acontecimiento pasado, para interpretar mejor un incidente (por ejemplo un robo).

Es importante tener presente no caer en la trampa de querer todo registrar, porque más allá de la rápida saturación del disco duro, la búsqueda de acontecimiento corre peligro de quedar muy penalizada. Por lo que para el registro de acontecimientos es recomendable analizar el funcionamiento del sistema de grabación.

## ANÁLISIS

Sea para acceder a una o varias cámaras y así evaluar la situación en vivo o incluso para acceder a los registros disponibles en los sistemas de grabación disponibles, es posible instalar sobre uno o varios puestos (ex: puesto de control, conserjería,...) una solución de monitorización dedicado para este tipo de aplicaciones de Videovigilancia.



Imagen adaptada en referencias disponibles e idioma.

## CARACTERÍSTICAS PRINCIPALES DE UN SISTEMA CCTV

Al diseñar un sistema de Circuito Cerrado de Televisión debe tener en cuenta varios parámetros:

1. ¿Por qué crear un sistema de vigilancia y cuál es su tarea?
2. Definir el campo de visión de las cámaras y las luces teniendo en cuenta las condiciones ambientales.  
Considerando los siguientes aspectos de luz:
  - La luz es constante o variable.
  - Hay condiciones de contraluz.
  - Hay luces artificiales que iluminan la escena en la noche o durante los días de mal tiempo.
  - Hay ventanas con persianas, así como si se cierran durante el día.
  - Se puede instalar luces adicionales o LED IR.
 En relación con las condiciones ambientales se debe considerar si:
  - La cámara se coloca dentro o fuera del edificio o vivienda.
  - La cámara necesita la protección ante actos vandálicos
  - El medio ambiente es limpio o sucio.

3. Elija los objetivos dedicados a cada cámara.  
La elección está determinada por:
  - Características de la cámara única (el tamaño de CCD, óptica, la sensibilidad de lux, el tamaño, líneas eléctricas, TV, etc.)
  - Distancia hasta la videocámara de la escena a visualizar
  - El tamaño relativo de los objetos o las personas que se desean identificar
4. Establecer la posición de los monitores y elementos de vigilancia.
5. Definir la mejor solución de cableado del sistema a implementar (UTP o COAX)
6. Elegir cuántos y qué dispositivos están instalados en el área de control.

## COMPOSICIÓN DE UN SISTEMA CCTV

Los principales elementos que componen un Circuito Cerrado de Televisión (CCTV) son las siguientes:

**CÁMARA** (Compacta o combinada): permite captar la imagen y transformarla en una señal electrónica.

**CABLE COAXIAL**: permite la transmisión de la señal de vídeo desde cámaras a los Videograbadores.

**MONITOR**: Permite visualizar las diferentes señales de vídeo en imágenes en su pantalla.

**VCR DVR**: Videograbador que permite almacenar las imágenes en el disco duro y, dependiendo del modelo, permite la visualización remota de imágenes en dispositivos como PDA o similares.

**CABLE UTP**: Para utilizar un cable trenzado como infraestructura para el circuito cerrado de televisión es necesario disponer de dos convertidores, se coloca uno cerca de la cámara alfa (transmisor) y otro en el otro extremo del cable (receptor). Estos dispositivos sirven para equilibrar la señal no balanceada de la cámara se denominan BALUN.





## Gama básica Kits

### KITS

Los Kits CCTV incluyen los elementos necesarios para la instalación de una cámara proporcionada o expandir el sistema hasta 4, incluyendo el monitor de 7" o 17".

Artículo	Descripción	PVR		Emb.	Nota
		2014.02			
<b>430750</b>	Kit CCTV 7".	<b>746,92 €</b>		1	*, ●
<b>430751</b>	Kit CCTV 17".	<b>978,71 €</b>		1	*, ●

Composición	Artículo	430550	430551
Monitor.		1 (430574)	1 (430570)
Videograbador.	<b>430753</b>	1	1
Cámara.	<b>430513</b>	1	1
Alimentador.	<b>430601</b>	1	1

### VIDEOGRABADORES ESTÁNDAR

Artículo	Descripción	PVR		Emb.	Nota
		2014.02			
<b>430753</b>	Videograbador digital de 4 entradas con RED. Formato de compresión H.264, resolución de 720 x 576 (PAL), detector movimiento y puerto USB para conexión a equipo de back-up externo. Disco duro integrado de 320Gb SATA. Resolución de grabación de 100FPS (grabación). Alarma in-out. Control remoto IR suministrado. Permite el control remoto de imágenes a través de equipos Smartphones que dispongan de sistema operativo compatible (Windows Mobile, iPhone, Android, Symbian). Alimentador de 12Vcc suministrado.	<b>403,34 €</b>		1	●
<b>430754</b>	Videograbador digital de 8 entradas con RED. Formato de compresión H.264, resolución de 720 x 576 (PAL), detector movimiento y puerto USB para conexión a equipo de back-up externo. Disco duro integrado de 500Gb SATA. Resolución de grabación de 100FPS (grabación). Alarma in-out. Control remoto IR suministrado. Permite el control remoto de imágenes a través de equipos Smartphones que dispongan de sistema operativo compatible (Windows Mobile, iPhone, Android, Symbian). Alimentador de 12Vcc suministrado.	<b>662,96 €</b>		1	●
<b>430755</b>	Videograbador digital de 16 entradas con RED. Formato de compresión H.264, resolución de 720 x 576 (PAL), detector movimiento y puerto USB para conexión a equipo de back-up externo. Disco duro integrado de 500Gb SATA. Resolución de grabación de 100FPS (grabación). Alarma in-out. Control remoto IR suministrado. Permite el control remoto de imágenes a través de equipos Smartphones que dispongan de sistema operativo compatible (Windows Mobile, iPhone, Android, Symbian). Alimentador de 12Vcc suministrado.	<b>834,21 €</b>		1	●



430753



430754



430755

## Complementos de gama básica

### CÁMARAS

Artículo	Descripción	PVR	Emb.	NOTA
		2014.02		
430501	Cámara interior Night&Day DOME para instalación en techo. Lente de 3,6 mm. Sensor Sony Super HAD color 1/3". Resolución horizontal de 380 líneas. Sensibilidad mínima de iluminación de 0,2 lux. Radio S/N >48 dB. IP30. Alimentación de 12 Vcc y consumo de 120 mA.	119,06 €	1	•
430502	Cámara interior Night&Day DOME para instalación mural o en techo. Lente multifocal de 3,7-12 mm. Sensor Sharp de 1/3". Resolución horizontal de 540 líneas. Sensibilidad mínima de iluminación de 0,2 lux. Función Noche-Día. Radio S/N >48 dB. IP30 / IK04. Alimentación de 12 Vcc y consumo de 110 mA.	181,18 €	1	•
430504	Cámara exterior Night&Day DOME con LED IR. Lente multifocal de 2,8-12 mm. Sensor Sony CCD Chipset 1/3". Resolución horizontal de 380 líneas. Sensibilidad mínima de iluminación de 0,2 lux (= lux con IR ON). Radio S/N >48 dB. IP66. Alimentación de 12 Vcc y consumo de 180 mA (máx. 460 mA con IR ON).	217,41 €	1	•
430505	Cámara interior Night&Day DOME con LED IR para instalación mural o en techo. Lente de 3,6 mm. Sensor Sharp de 1/3". Resolución horizontal de 540 líneas. Sensibilidad mínima de iluminación de 0,02 lux. Función Noche-Día. Distancia máxima alcance IR de 15 m. IP30 / IK04. Alimentación de 12 Vcc y consumo de 95 mA (máx. 315 mA con IR ON).	149,39 €	1	•
430513	Cámara exterior Night&Day DOME con LED IR para instalación mural. Lente de 3,6 mm. Sensor Sony de 1/3". Resolución horizontal de 420 líneas. Sensibilidad mínima de iluminación de 0,1 lux de día y 0 de noche. Función Noche-Día. Distancia máxima alcance IR de 20 m. IP66 / IK06. Temperatura de funcionamiento: -10 °C a +50 °C. Alimentación de 12 Vcc y consumo de 95 mA (máx. 315 mA con IR ON).	123,63 €	1	•
430515	Cámara exterior Night&Day Compacta con LED IR para instalación mural. Lente de 2,8-12 mm. Sensor Sony CCD 1/3". Resolución horizontal de 600 líneas. Sensibilidad mínima de iluminación de 0,1 lux de día y 0 de noche. Función Noche-Día. Temperatura de funcionamiento: -30 °C a +70 °C. Grado de protección IP66. Alimentación de 12 Vcc y consumo de 500 mA.	234,60 €	1	•
430536	Cámara interior con apariencia de detector de humo. Lente de 3,6 mm. Sensor Sony Super HAD color 1/3". Lente cónica de 3,7 mm. Resolución horizontal de 550 líneas. Sensibilidad mínima de iluminación de 0,1 lux. Radio S/N >48 dB. IP30. Alimentación de 12 Vcc y consumo de 110 mA.	139,77 €	1	•



430501



430502



430504



430505



430513



430515



430536

## Complementos de gama básica

### MONITORES

Artículo	Descripción	PVR		Emb.	NOTA
		2014.02			
430574	Monitor LCD color 7" con soporte de mesa ajustable y mando de control remoto IR. Formato 16:9, resolución 480 x 234. Terminales: 2 x BNC. Alimentador de 12Vcc suministrado.	155,30 €		1	•
430570	Monitor LCD matriz activa TFT color 17" con formato 4:3, óptima resolución de 1280 x 1024. Terminales: BNC (IN/OUT), DC VGA, S-VIDEO. Alimentador de 12Vcc suministrado.	507,30 €		1	•



### ALIMENTADORES

Artículo	Descripción	PVR		Emb.	NOTA
		2014.02			
430600	Alimentador 0,5A formato plug-in.	28,99 €		1	•
430601	Alimentador 2,5A estabilizado en cobertura plástica. Input: 230Vac y Output: 12Vcc -2,5A. Protección IP30 e IK05.	60,05 €		1	•



### ACCESORIOS

Artículo	Descripción	PVR		Emb.	NOTA
		2014.02			
430604	Fijación mural para monitor 17". Ajustable vertical u horizontalmente. 2 puntos de montaje. Kit de montaje incluido.	85,93 €		1	•
430605	Video Balun pasivo para 1 cámara. Máxima distancia hasta 300m entre balun emisor y balun receptor, y hasta 600m si se trata de un receptor activo. Pack de 10 unidades.	8,80 €		10	•
430614	Conector BNC crimpado en alojamiento plástico.	6,53 €		10	•
430615	Conector BNC a tornillo.	6,63 €		10	•
430616	Crimpadora.	102,49 €		1	•
430618	Conector 12V con terminales a tornillo.	3,94 €		10	•





# Información técnica



156-215  
Información técnica

<b>Tablas de composición</b>	<b>158</b>
Videoportero - Sistema 2 hilos	158
Videoportero - Sistema Teguibus	178
Portero - Sistema 2 hilos	186
Portero - Sistema Teguibus	194
Portero - Sistema Convencional	198
<b>Dimensiones</b>	<b>202</b>
Placas de calle y complementos	202
Puestos internos	207
Dispositivos Guía DIN	211
<b>Índice de referencias</b>	<b>212</b>





# Instalaciones videoportero 2 hilos manos libres

Placa SFERA New de empotrar



## COLOR - 3 A 12 VIVIENDAS

**Descripción:** Instalación de videoportero 2 hilos no polarizados compuesta por placa SFERA New, monitores Clase 100, distribuidores de planta, alimentador y adaptador de vídeo.

**Funcionamiento:** Llamada electrónica con confirmación de llamada en placa. Secreto de comunicación. Iluminación de escena, telecámara orientable en vertical y horizontal. Monitor con autoencendido para vigilancia.

Con instalaciones de varios accesos, si se intenta llamar desde una placa de calle cuando ya existe comunicación entre una vivienda y otra placa se emitirán señales sonoras indicando que el sistema está ocupado.

### Esquema unifilar

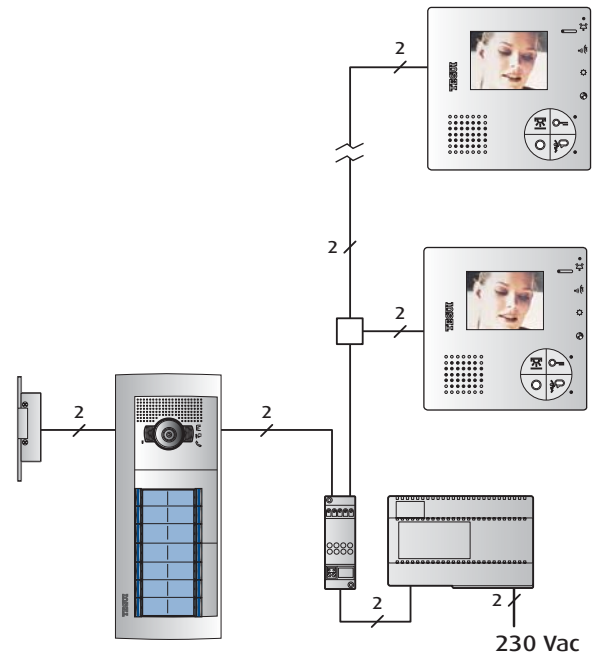

### 3 viviendas

820,63 €

1.071,00 €

134,31 €

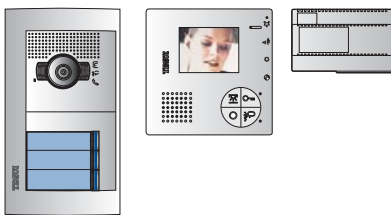

Dimensiones:  
Placa: 133 x 232 mm.  
Caja: 125 x 221 x 57,5 mm.

**2.126,12 €**

### 4 viviendas

822,11 €

1.428,00 €

134,31 €

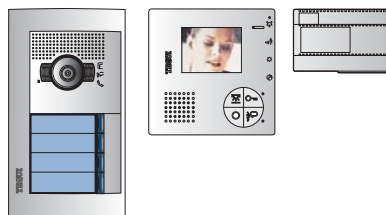

Dimensiones:  
Placa: 133 x 232 mm.  
Caja: 125 x 221 x 57,5 mm.

**2.484,60 €**

### 5 viviendas

830,04 €

1.785,00 €

134,31 €

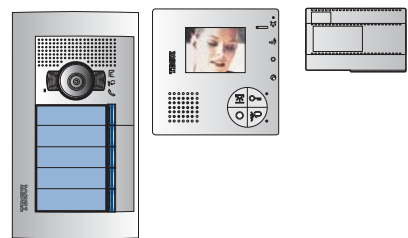

Dimensiones:  
Placa: 133 x 232 mm.  
Caja: 125 x 221 x 57,5 mm.

**2.897,06 €**

### 6 viviendas

823,52 €

2.142,00 €

134,31 €

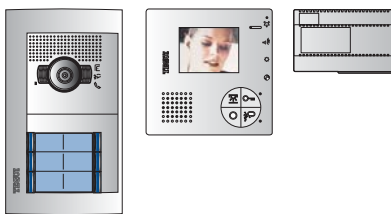

Dimensiones:  
Placa: 133 x 232 mm.  
Caja: 125 x 221 x 57,5 mm.

**3.247,54 €**

### 8 viviendas

832,16 €

2.856,00 €

134,31 €

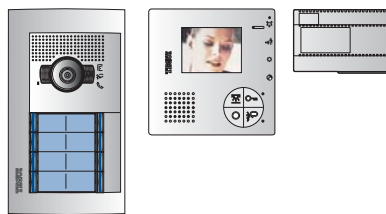

Dimensiones:  
Placa: 133 x 232 mm.  
Caja: 125 x 221 x 57,5 mm.

**3.970,18 €**

### 10 viviendas

842,05 €

3.570,00 €

134,31 €

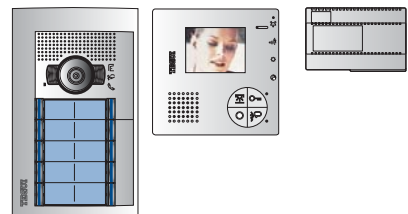

Dimensiones:  
Placa: 133 x 232 mm.  
Caja: 125 x 221 x 57,5 mm.

**4.741,61 €**



12 viviendas

900,68 €

4.284,00 €

134,31 €

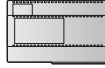
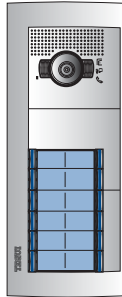

Dimensiones:  
Placa: 133 x 331 mm.  
Caja: 125 x 320 x 57,5 mm.

5.514,23 €

Complementos:

Marcos y viseras, sólo válido para cajas de empotrar.

Marcos

2 módulos

3 módulos

Viseras

2 módulos

3 módulos



375472

22,72 €



375473

27,45 €

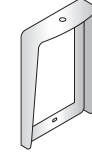

375372

46,07 €



375373

52,67 €

Para otros complementos consultar Catálogo Tarifa TEGUI.

Distancias máximas con monitor Polyx Base y distribuidores en planta

Tipo cable	> 0,2 mm	Telefónico XX	Cat. 5 AWG-24 XX	376935 XX
<b>52 Puestos internos</b>				
Placa Monitor	50 m	140 m	150 m	200 m
Placa Alim./Adap. vídeo	50 m	140 m	130 m	200 m
Alim. /Adap . vídeo Monitor	40 m	60 m	40 m	100 m
<b>26 Puestos internos</b>				
Placa Monitor	50 m	140 m	125 m	200 m
Placa Alim. /Adap . vídeo	40 m	95 m	65 m	150 m
Alim. /Adap . vídeo Monitor	50 m	80 m	60 m	130 m
<b>10 Puestos internos</b>				
Placa Monitor	50 m	140 m	145 m	200 m
Placa Alim. /Adap . vídeo	50 m	100 m	75 m	170 m
Alim. /Adap . vídeo Monitor	50 m	100 m	70 m	160 m
<b>5 Puestos internos</b>				
Placa Monitor	50 m	140 m	155 m	200 m
Placa Alim. /Adap. vídeo	50 m	115 m	80 m	200 m
Alim. /Adap . vídeo Monitor	50 m	110 m	80 m	200 m



Viv.	375602	376620	375603	376630	351201	351211	351221	352031	352041	352141	352161	352181	351200	352100	346000	346830	346841	374495	Total €
3	1	1			1			1					1	1	1	1	1	3	2.126,12
4	1	1			1				1				1	1	1	1	1	4	2.484,60
5	1	1				1			1				1	1	1	1	2	5	2.897,06
6	1	1			1					1			1	1	1	1	2	6	3.247,54
8	1	1			1						1		1	1	1	1	2	8	3.970,18
10	1	1					1				1		1	1	1	1	3	10	4.741,61
12			1	1	1					1		1	1	2	1	1	3	12	5.514,23

Relación de materiales para las instalaciones. Incluye distribuidores.  
Configuradores según necesidades. Ver página 79.  
Para placas con otras configuraciones ver págs. 56-63.



# Instalaciones videoportero 2 hilos manos libres

Placa SFERA New de empotrar



## COLOR - 14 A 40 VIVIENDAS

**Descripción:** Instalación de videoportero 2 hilos no polarizados compuesta por placa SFERA New, monitores Clase 100, distribuidores de planta, alimentador y adaptador de vídeo.

**Funcionamiento:** Llamada electrónica con confirmación de llamada en placa. Secreto de comunicación. Iluminación de escena, telecámara orientable en vertical y horizontal. Monitor con autoencendido para vigilancia. Con instalaciones de varios accesos, si se intenta llamar desde una placa de calle cuando ya existe comunicación entre una vivienda y otra placa se emitirán señales sonoras indicando que el sistema está ocupado.

### Esquema unifilar y secciones

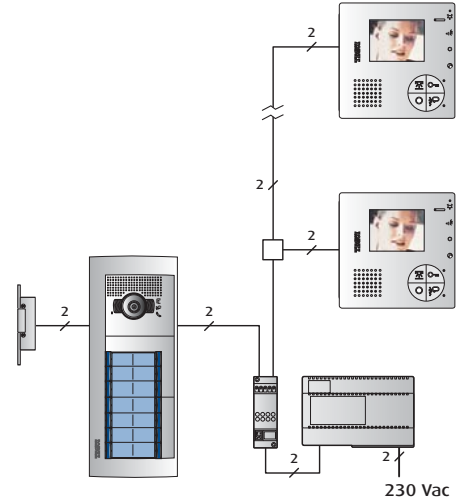

#### 14 viviendas

902,44 €

4.998,00 €

134,31 €

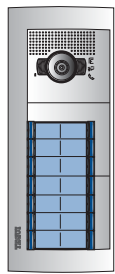

Dimensiones:  
Placa: 133 x 331 mm.  
Caja: 125 x 320 x 57,5 mm.

6.277,53 €

#### 15 viviendas

1.051,48 €

5.355,00 €

134,31 €

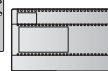
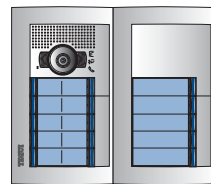

Dimensiones:  
Placa: 267 x 232 mm.  
Caja: 259 x 221 x 57,5 mm.

6.783,57 €

#### 16 viviendas

911,08 €

5.712,00 €

134,31 €

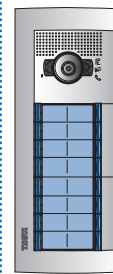

Dimensiones:  
Placa: 133 x 331 mm.  
Caja: 125 x 320 x 57,5 mm.

7.000,16 €

#### 16 viviendas\*

1.008,57 €

5.712,00 €

134,31 €

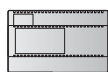
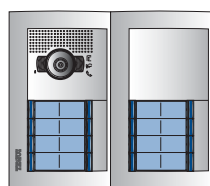

Dimensiones:  
Placa: 267 x 232 mm.  
Caja: 259 x 221 x 57,5 mm.

7.097,66 €

#### 18 viviendas

920,97 €

6.426,00 €

134,31 €

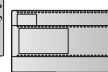
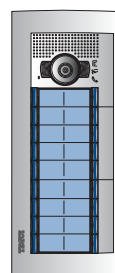

Dimensiones:  
Placa: 133 x 331 mm.  
Caja: 125 x 320 x 57,5 mm.

7.771,59 €

#### 20 viviendas

1.061,75 €

7.140,00 €

134,31 €

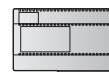
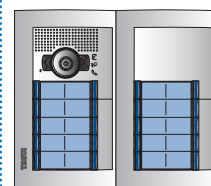

Dimensiones:  
Placa: 267 x 232 mm.  
Caja: 259 x 221 x 57,5 mm.

8.626,37 €

#### 21 viviendas

1.136,20 €

7.497,00 €

134,31 €

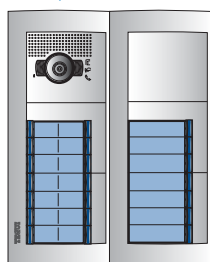

Dimensiones:  
Placa: 267 x 331 mm.  
Caja: 259 x 320 x 57,5 mm.

9.105,35 €

#### 24 viviendas

1.145,61 €

8.568,00 €

134,31 €

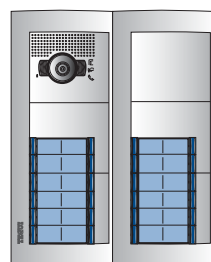

Dimensiones:  
Placa: 267 x 331 mm.  
Caja: 259 x 320 x 57,5 mm.

10.185,75 €

#### 24 viviendas\*

995,85 €

8.568,00 €

134,31 €

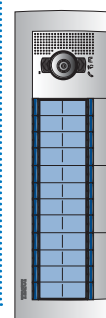

Dimensiones:  
Placa: 133 x 430 mm.  
Caja: 125 x 419 x 57,5 mm.

10.036,00 €



**27 viviendas**

1.199,28 €

9.639,00 €

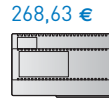
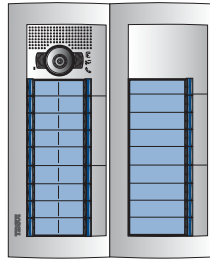

Dimensiones:  
Placa: 267 x 331 mm.  
Caja: 259 x 320 x 57,5 mm.

**11.492,27 €**

**28 viviendas**

1.149,13 €

9.996,00 €

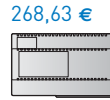
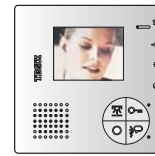
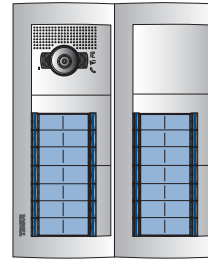

Dimensiones:  
Placa: 267 x 331 mm.  
Caja: 259 x 320 x 57,5 mm.

**11.799,13 €**

**30 viviendas**

1.293,62 €

10.710,00 €

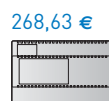
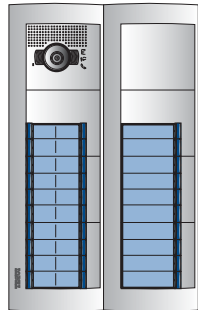

Dimensiones:  
Placa: 267 x 430 mm.  
Caja: 259 x 419 x 57,5 mm.

**12.705,14 €**

**32 viviendas**

1.166,41 €

11.424,00 €

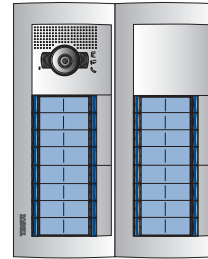

Dimensiones:  
Placa: 267 x 331 mm.  
Caja: 259 x 320 x 57,5 mm.

**13.291,94 €**

**36 viviendas**

1.219,60 €

12.852,00 €

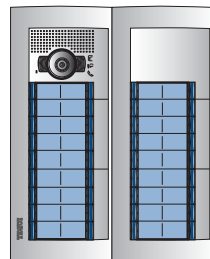

Dimensiones:  
Placa: 267 x 331 mm.  
Caja: 259 x 320 x 57,5 mm.

**14.820,65 €**

**40 viviendas**

1.401,65 €

14.280,00 €

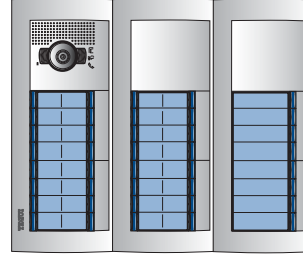

Dimensiones:  
Placa: 401 x 331 mm.  
Caja: 393 x 320 x 57,5 mm.

**16.478,24 €**



Viv.	375602	376620	375603	376630	375604	376640	351201	351221	352301	352011	352021	352031	352041	352121	352141	352161	352181	351200	352100	354000	346000	346830	346841	374495	Total €
14			1	1			1									1	1	1	2	1	1	1	4	14	6.277,53
15	2	2						1		1			1				1	1	3	1	1	1	4	15	6.783,57
16			1	1			1									2	1	2		1	1	4	16	7.000,16	
16•	2	2					1	1								2	1	2	1	1	1	4	16	7.097,66	
18			1	1				1								2	1	2		1	1	5	18	7.771,59	
20	2	2						1						1		2	1	3	1	1	1	5	20	8.626,37	
21			2	2			1		1		1					1	1	4	1	1	1	6	21	9.105,35	
24			2	2			1		1						2	2	1	4	1	1	1	6	24	10.185,75	
24•					1	1	1									3	1	3		1	1	6	24	10.036,00	
27			2	2				1	1	1			2			2	1	5	1	2	1	7	27	11.492,27	
28			2	2			1		1							2	1	4	1	2	1	7	28	11.799,13	
30					2	2	1		1		1		2		1	2	1	6	1	2	1	8	30	12.705,14	
32			2	2			1		1							4	1	4	1	2	1	8	32	13.291,94	
36			2	2				1						1		4	1	5	1	2	1	9	36	14.820,65	
40			3	3			1		2				2			4	1	6	2	2	1	10	40	16.478,24	

Relación de materiales para las instalaciones. Incluidos distribuidores. Para placas con otras configuraciones ver págs. 56-63. Configuradores según necesidades. Ver página 79.



## Instalaciones videoportero 2 hilos color

Placa SFERA New de empotrar



### COLOR - 3 A 12 VIVIENDAS

**Descripción:** Instalación de videoportero 2 hilos no polarizados compuesta por placa SFERA New, monitores Swing en color, distribuidores de planta, alimentador y adaptador de vídeo.

**Funcionamiento:** Llamada electrónica con confirmación de llamada en placa. Secreto de comunicación. Iluminación de escena, telecámara orientable en vertical y horizontal. Monitor con autoencendido para vigilancia.

Con instalaciones de varios accesos, si se intenta llamar desde una placa de calle cuando ya existe comunicación entre una vivienda y otra placa se emitirán señales sonoras indicando que el sistema está ocupado.

#### Esquema unifilar

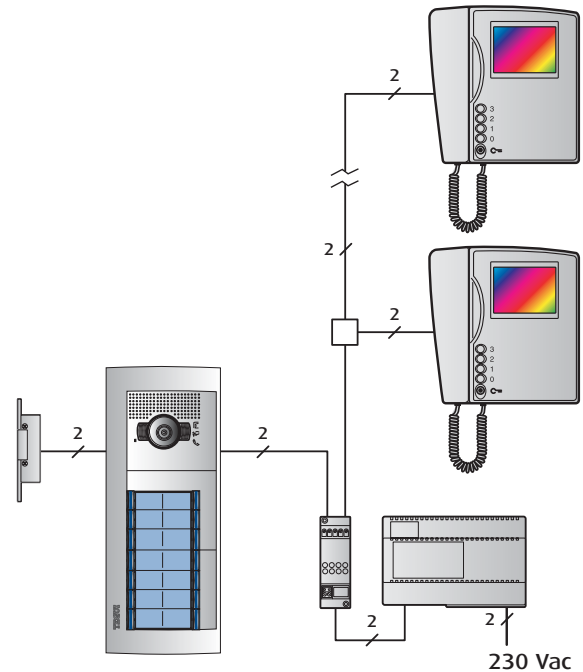

#### 3 viviendas

820,63 €

955,09 €

134,31 €

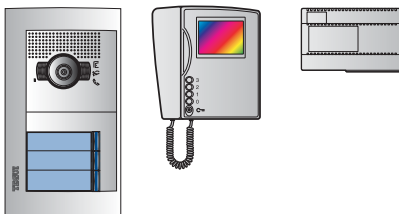

Dimensiones:  
Placa: 133 x 232 mm.  
Caja: 125 x 221 x 57,5 mm.

2.010,21 €

#### 4 viviendas

822,11 €

1.273,45 €

134,31 €

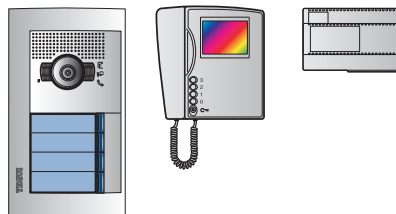

Dimensiones:  
Placa: 133 x 232 mm.  
Caja: 125 x 221 x 57,5 mm.

2.330,05 €

#### 5 viviendas

830,04 €

1.591,81 €

134,31 €

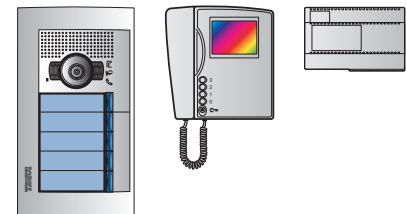

Dimensiones:  
Placa: 133 x 232 mm.  
Caja: 125 x 221 x 57,5 mm.

2.703,87 €

#### 6 viviendas

823,52 €

1.910,17 €

134,31 €

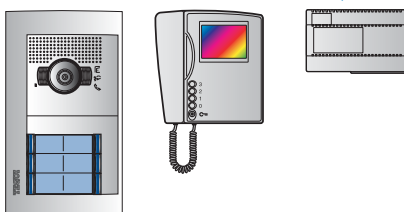

Dimensiones:  
Placa: 133 x 232 mm.  
Caja: 125 x 221 x 57,5 mm.

3.015,71 €

#### 8 viviendas

832,16 €

2.546,90 €

134,31 €

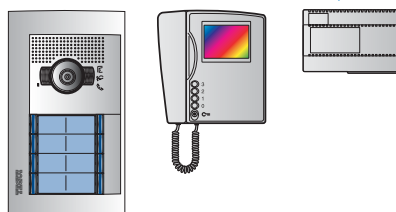

Dimensiones:  
Placa: 133 x 232 mm.  
Caja: 125 x 221 x 57,5 mm.

3.661,08 €

#### 10 viviendas

842,05 €

3.183,62 €

134,31 €

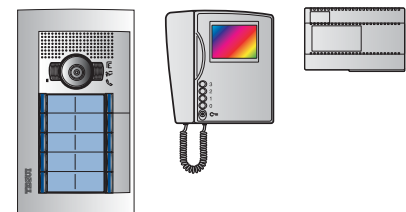

Dimensiones:  
Placa: 133 x 232 mm.  
Caja: 125 x 221 x 57,5 mm.

4.355,23 €





## 12 viviendas

900,68 €

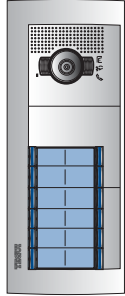

3.820,35 €



134,31 €

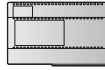

Dimensiones:  
Placa: 133 x 331 mm.  
Caja: 125 x 320 x 57,5 mm.

5.050,58 €

## Complementos:

Marcos y viseras, sólo válido para cajas de empotrar.

## Marcos

2 módulos 3 módulos



375472

22,72 €

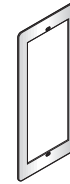

375473

27,45 €

## Viseras

2 módulos 3 módulos

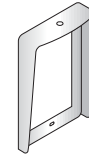

375372

46,07 €

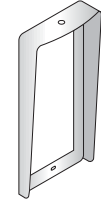

375373

52,67 €

Para otros complementos consultar Catálogo Tarifa TEGUI.

## Distancias máximas con monitor Swing y distribuidores en planta

Tipo cable	> 0,2 mm	Telefónico ∞	Cat. 5 AWG-24 ∞	376935 ∞
<b>52 Puestos internos</b>				
Placa → Monitor	50 m	140 m	150 m	200 m
Placa → Alim./Adap. vídeo	50 m	140 m	130 m	200 m
Alim./Adap. vídeo → Monitor	40 m	60 m	40 m	100 m
<b>26 Puestos internos</b>				
Placa → Monitor	50 m	140 m	125 m	200 m
Placa → Alim./Adap. vídeo	40 m	95 m	65 m	150 m
Alim./Adap. vídeo → Monitor	50 m	80 m	60 m	130 m
<b>10 Puestos internos</b>				
Placa → Monitor	50 m	140 m	145 m	200 m
Placa → Alim./Adap. vídeo	50 m	100 m	75 m	170 m
Alim./Adap. vídeo → Monitor	50 m	100 m	70 m	160 m
<b>5 Puestos intern</b>				
Placa → Monitor	50 m	140 m	155 m	200 m
Placa → Alim./Adap. vídeo	50 m	115 m	80 m	200 m
Alim./Adap. vídeo → Monitor	50 m	110 m	80 m	200 m

Viv.	375602	376620	375603	376630	351201	351211	351221	352031	352041	352141	352161	352181	351200	352100	346000	346830	346841	374455	Total €
3	1	1			1			1					1	1	1	1	1	3	2.010,21
4	1	1			1				1				1	1	1	1	1	4	2.330,05
5	1	1				1			1				1	1	1	1	2	5	2.703,87
6	1	1			1					1			1	1	1	1	2	6	3.015,71
8	1	1			1							1	1	1	1	1	2	8	3.661,08
10	1	1					1					1	1	1	1	1	3	10	4.355,23
12			1	1	1					1			1	2	1	1	3	12	5.050,58

Relación de materiales para las instalaciones. Incluye distribuidores.

Configuradores según necesidades. Ver página 79.

Para placas con otras configuraciones ver págs. 56-63.



## Instalaciones videoportero 2 hilos color

Placa SFERA New de empotrar



### COLOR - 14 A 40 VIVIENDAS

**Descripción:** Instalación compuesta por placa SFERA New, monitores Swing en color, distribuidores de planta, alimentador y adaptador de vídeo.

**Funcionamiento:** Llamada electrónica con confirmación de llamada en placa. Secreto de comunicación. Iluminación de escena, telecámara orientable en vertical y horizontal. Monitor con autoencendido para vigilancia. Con instalaciones de varios accesos, si se intenta llamar desde una placa de calle cuando ya existe comunicación entre una vivienda y otra placa se emitirán señales sonoras indicando que el sistema está ocupado.

#### Esquema unifilar

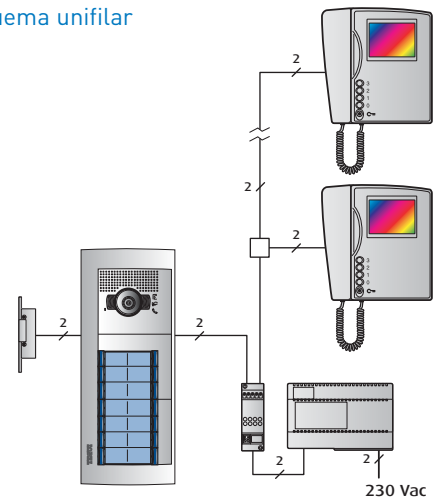

14 viviendas  
902,44 €

4.457,07 €

134,31 €

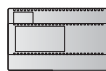
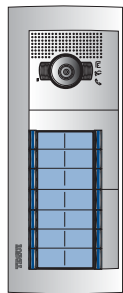

5.736,60 €

Dimensiones:  
Placa: 133 x 331 mm.  
Caja: 125 x 320 x 57,5 mm.

15 viviendas  
1.051,48 €

4.775,44 €

134,31 €

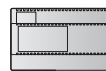
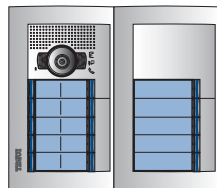

6.204,00 €

Dimensiones:  
Placa: 267 x 232 mm.  
Caja: 259 x 221 x 57,5 mm.

16 viviendas  
911,08 €

5.093,80 €

134,31 €

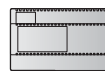
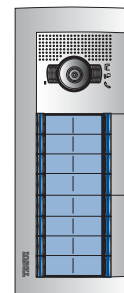

6.381,96 €

Dimensiones:  
Placa: 133 x 331 mm.  
Caja: 125 x 320 x 57,5 mm.

16 viviendas •  
1.008,57 €

5.093,80 €

134,31 €

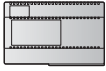
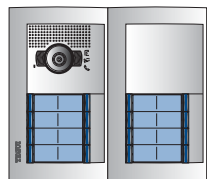

6.479,45 €

Dimensiones:  
Placa: 267 x 232 mm.  
Caja: 259 x 221 x 57,5 mm.

18 viviendas  
920,97 €

5.730,52 €

134,31 €

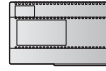
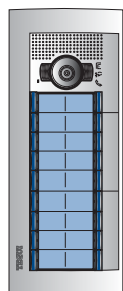

7.076,11 €

Dimensiones:  
Placa: 133 x 331 mm.  
Caja: 125 x 320 x 57,5 mm.

20 viviendas  
1.061,75 €

6.367,25 €

134,31 €

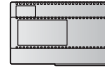
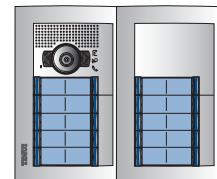

7.853,62 €

Dimensiones:  
Placa: 267 x 232 mm.  
Caja: 259 x 221 x 57,5 mm.

21 viviendas  
1.136,20 €

6.685,61 €

134,31 €

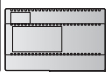
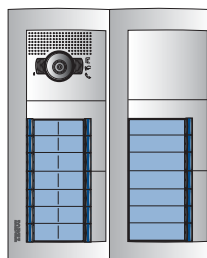

8.293,96 €

Dimensiones:  
Placa: 267 x 331 mm.  
Caja: 259 x 320 x 57,5 mm.

24 viviendas  
1.145,61 €

7.640,70 €

134,31 €

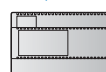
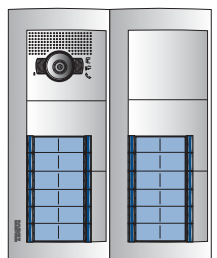

9.258,45 €

Dimensiones:  
Placa: 267 x 331 mm.  
Caja: 259 x 320 x 57,5 mm.

24 viviendas  
995,85 €

7.640,70 €

134,31 €

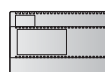
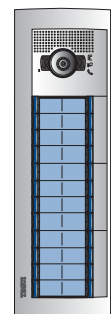

9.108,70 €

Dimensiones:  
Placa: 133 x 430 mm.  
Caja: 125 x 419 x 57,5 mm.



27 viviendas  
1.199,28 €

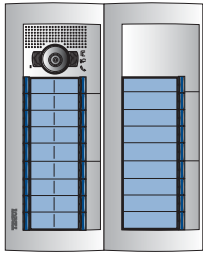

8.595,78 €



268,63 €

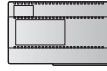

Dimensiones:  
Placa: 267 x 331 mm.  
Caja: 259 x 320 x 57,5 mm.

10.449,06 €

28 viviendas  
1.149,13 €

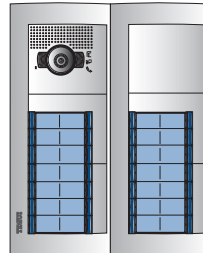

8.914,15 €



268,63 €

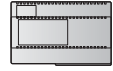

Dimensiones:  
Placa: 267 x 331 mm.  
Caja: 259 x 320 x 57,5 mm.

10.717,28 €

30 viviendas  
1.293,62 €

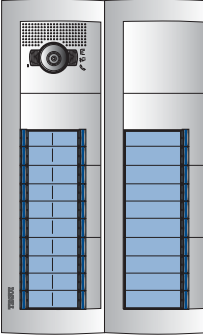

9.550,87 €



268,63 €

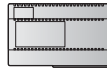

Dimensiones:  
Placa: 267 x 430 mm.  
Caja: 259 x 419 x 57,5 mm.

11.546,02 €

32 viviendas  
1.166,41 €

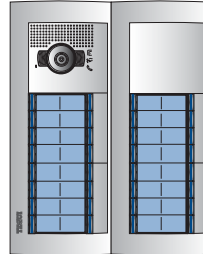

10.187,60 €



268,63 €

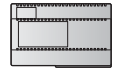

Dimensiones:  
Placa: 267 x 331 mm.  
Caja: 259 x 320 x 57,5 mm.

12.055,54 €

36 viviendas  
1.219,60 €

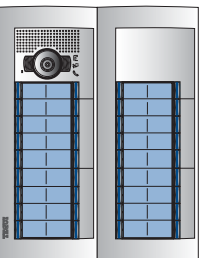

11.461,05 €



268,63 €

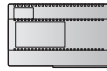

Dimensiones:  
Placa: 267 x 331 mm.  
Caja: 259 x 320 x 57,5 mm.

13.429,70 €

40 viviendas  
1.401,65 €

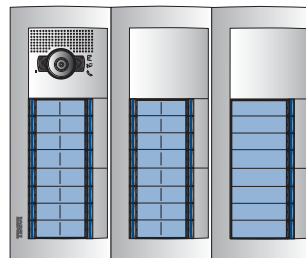

12.734,50 €

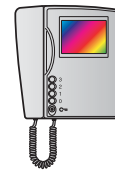

268,63 €

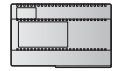

Dimensiones:  
Placa: 401 x 331 mm.  
Caja: 393 x 320 x 57,5 mm.

14.932,74 €



Viv.	375602	376620	375603	376630	375604	376640	351201	351221	352301	352011	352021	352031	352041	352121	352141	352161	352181	351200	352100	354000	346000	346830	346841	374455	Total €
14			1	1			1									1	1	1	2		1	1	4	14	5.736,60
15	2	2						1		1			1				1	1	3	1	1	1	4	15	6.204,00
16			1	1			1										2	1	2		1	1	4	16	6.381,96
16•	2	2					1		1								2	1	2	1	1	1	4	16	6.479,45
18			1	1				1									2	1	2		1	1	5	18	7.076,11
20	2	2						1						1			2	1	3	1	1	1	5	20	7.853,62
21			2	2			1		1			1	1			1	1	1	4	1	1	1	6	21	8.293,96
24			2	2			1		1						2		2	1	4	1	1	1	6	24	9.258,45
24•					1	1	1										3	1	3		1	1	6	24	9.108,70
27			2	2				1		1			2				2	1	5	1	2	1	7	27	10.449,06
28			2	2			1		1						2		2	1	4	1	2	1	7	28	10.717,28
30					2	2	1		1		1		2		1		2	1	6	1	2	1	8	30	11.546,02
32			2	2			1		1								4	1	4	1	2	1	8	32	12.055,54
36			2	2				1						1			4	1	5	1	2	1	9	36	13.429,70
40			3	3			1		2				2			4	1	6	2	2	2	1	10	40	14.932,74

Relación de materiales para las instalaciones. Incluidos distribuidores. Para placas con otras configuraciones ver págs. 56-63. Configuradores según necesidades. Ver página 79.

# Instalaciones videoportero 2 hilos color

Placa Serie 7 de empotrar



## COLOR - 3 A 12 VIVIENDAS

**Descripción:** Instalación de videoportero 2 hilos no polarizados compuesta por placa Serie 7, monitores Swing en color, distribuidores de planta, alimentador y adaptador de video.

**Funcionamiento:** Llamada electrónica con confirmación de llamada en placa. Secreto de comunicación. Iluminación de escena, telecámara orientable en vertical y horizontal. Monitor con autoencendido para vigilancia.

Con instalaciones de varios accesos, si se intenta llamar desde una placa de calle cuando ya existe comunicación entre una vivienda y otra placa se emitirán señales sonoras indicando que el sistema está ocupado.

**Opciones:** El sistema admite hasta 3 monitores o teléfonos en paralelo con la misma llamada. Sólo el monitor configurado como maestro se encenderá durante la llamada. Para la instalación del 2o y 3er monitor añade un alimentador (346000 o 346020) por cada monitor. Conecte cada monitor a una salida del distribuidor de planta (346841).

Con 1 placa de calle el sistema admite hasta 32 puestos internos sin alimentador adicional y 52 puestos internos con alimentador 346000 o 346020 adicional. En lugar de una segunda placa también es posible incorporar una telecámara separada (391670) para funciones de videocontrol.

**Consulte para mayor número de puestos internos, placas de calle e instalaciones en los que se mezclan monitores manos libres y tradicionales.**

Ver módulos de señalización y directorio en páginas 64 y 65.

### Esquema unifilar

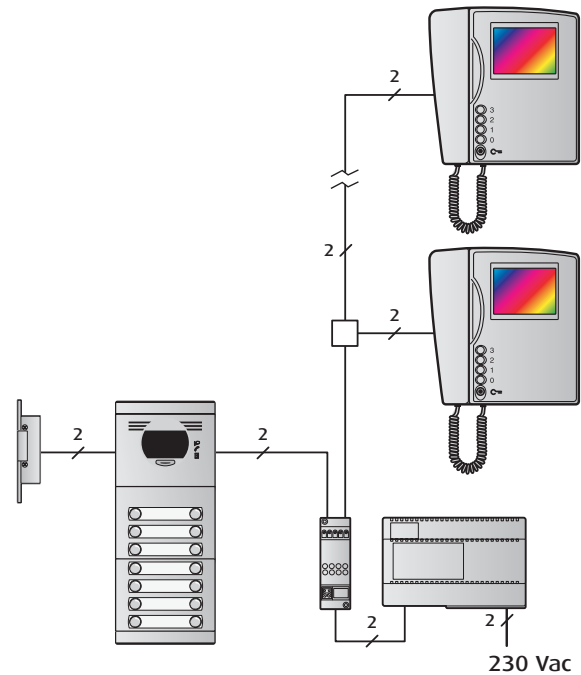

### 3 viviendas

752,60 €

955,09 €

134,31 €



Dimensiones:  
Placa: 133 x 232 mm.  
Caja: 125 x 221 x 57,5 mm.

**1.942,17 €**

### 4 viviendas

753,35 €

1.273,45 €

134,31 €



Dimensiones:  
Placa: 133 x 232 mm.  
Caja: 125 x 221 x 57,5 mm.

**2.261,29 €**

### 5 viviendas

760,16 €

1.591,81 €

134,31 €



Dimensiones:  
Placa: 133 x 232 mm.  
Caja: 125 x 221 x 57,5 mm.

**2.633,99 €**

### 6 viviendas

755,45 €

1.910,17 €

134,31 €



Dimensiones:  
Placa: 133 x 232 mm.  
Caja: 125 x 221 x 57,5 mm.

**2.947,65 €**

### 8 viviendas

760,39 €

2.546,90 €

134,31 €



Dimensiones:  
Placa: 133 x 232 mm.  
Caja: 125 x 221 x 57,5 mm.

**3.589,30 €**

### 10 viviendas

768,87 €

3.183,62 €

134,31 €

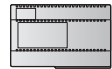

Dimensiones:  
Placa: 133 x 232 mm.  
Caja: 125 x 221 x 57,5 mm.

**4.282,05 €**



12 viviendas

811,27 €



Dimensiones:  
Placa: 133 x 331 mm.  
Caja: 125 x 320 x 57,5 mm.

3.820,35 €



134,31 €

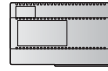

4.961,17 €

Complementos:

Marcos y viseras, sólo válido para cajas de empotrar.

Marcos

2 módulos 3 módulos

Viseras

2 módulos 3 módulos

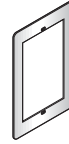

375472

22,72 €



375473

27,45 €

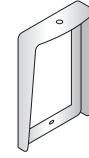

375372

46,07 €



375373

52,67 €

Ver otros complementos en páginas 126-127.

Distancias máximas con monitor Swing y distribuidores en planta

Tipo cable	> 0,2 mm	Telefónico XX	Cat. 5 AWG-24 XX	376935 XX
<b>52 Puestos internos</b>				
Placa → Monitor	50 m	140 m	150 m	200 m
Placa → Alim./Adap. vídeo	50 m	140 m	130 m	200 m
Alim./Adap. vídeo → Monitor	40 m	60 m	40 m	100 m
<b>26 Puestos internos</b>				
Placa → Monitor	50 m	140 m	125 m	200 m
Placa → Alim./Adap. vídeo	40 m	95 m	65 m	150 m
Alim./Adap. vídeo → Monitor	50 m	80 m	60 m	130 m
<b>10 Puestos internos</b>				
Placa → Monitor	50 m	140 m	145 m	200 m
Placa → Alim./Adap. vídeo	50 m	100 m	75 m	170 m
Alim./Adap. vídeo → Monitor	50 m	100 m	70 m	160 m
<b>5 Puestos intern</b>				
Placa → Monitor	50 m	140 m	155 m	200 m
Placa → Alim./Adap. vídeo	50 m	115 m	80 m	200 m
Alim./Adap. vídeo → Monitor	50 m	110 m	80 m	200 m

Viv.	375602	375620	375603	375630	375530	375540	375550	375130	375140	375240	375260	375280	376099	376007	346000	346830	346841	374455	Total €
3	1	1			1			1					1	1	1	1	1	3	1.942,17
4	1	1			1				1				1	1	1	1	1	4	2.261,29
5	1	1				1							1	1	1	1	2	5	2.633,99
6	1	1			1						1		1	1	1	1	2	6	2.947,65
8	1	1			1							1	1	1	1	1	2	8	3.589,30
10	1	1					1					1	1	1	1	1	3	10	4.282,05
12			1	1	1					1		1	1	2	1	1	3	12	4.961,17

Relación de materiales para las instalaciones. Incluye distribuidores. Configuradores según necesidades. Ver página 79.  
Para placas con otras configuraciones ver pág. 64-68.





# Instalaciones videoportero 2 hilos color

Placa Serie 7 de empotrar



## COLOR - 14 A 40 VIVIENDAS

**Descripción:** Instalación compuesta por placa Serie 7, monitores Swing en color, distribuidores de planta, alimentador y adaptador de vídeo.

**Funcionamiento:** Llamada electrónica con confirmación de llamada en placa. Secreto de comunicación. Iluminación de escena, telecámara orientable en vertical y horizontal. Monitor con autoencendido para vigilancia.

Con instalaciones de varios accesos, si se intenta llamar desde una placa de calle cuando ya existe comunicación entre una vivienda y otra placa se emitirán señales sonoras indicando que el sistema está ocupado.

**Opciones:** El sistema admite hasta 3 monitores o teléfonos en paralelo con la misma llamada. Sólo el monitor configurado como maestro se encenderá durante la llamada. Para la instalación del 2º y 3º monitor añade un alimentador (346000 o 346020) por cada monitor. Conecte cada monitor a una salida del distribuidor de planta (346841).

Con 1 placa de calle el sistema admite hasta 27 puestos internos sin alimentador adicional y 52 puestos internos con alimentador 346000 o 346020 adicional. En lugar de una segunda placa también es posible incorporar una telecámara separada (391670) para funciones de videocontrol.

**Consulte para mayor número de puestos internos, placas de calle e instalaciones en los que se mezclan monitores manos libres y tradicionales.**

**Complementos:** Consultar marcos de reposición en página 128. Ver módulos de señalización y directorio en páginas 64 y 65.

Esquema unifilar

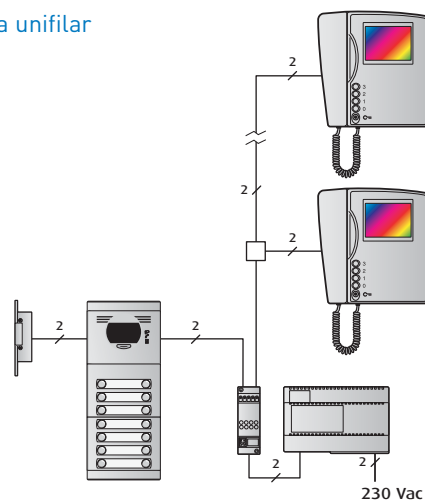

### 14 viviendas

813,26 €    4.457,07 €    134,31 €

Dimensiones:  
Placa: 133 x 331 mm.  
Caja: 125 x 320 x 57,5 mm.

5.647,42 €

### 15 viviendas

892,77 €    4.775,44 €    134,31 €

Dimensiones:  
Placa: 267 x 232 mm.  
Caja: 259 x 221 x 57,5 mm.

6.045,29 €

### 16 viviendas

818,19 €    5.093,80 €    134,31 €

Dimensiones:  
Placa: 133 x 331 mm.  
Caja: 125 x 320 x 57,5 mm.

6.289,08 €

### 16 viviendas\*

860,36 €    5.093,80 €    134,31 €

Dimensiones:  
Placa: 267 x 232 mm.  
Caja: 259 x 221 x 57,5 mm.

6.331,24 €

### 18 viviendas

826,68 €    5.730,52 €    134,31 €

Dimensiones:  
Placa: 133 x 331 mm.  
Caja: 125 x 320 x 57,5 mm.

6.981,82 €

### 20 viviendas

900,27 €    6.367,25 €    134,31 €

Dimensiones:  
Placa: 267 x 232 mm.  
Caja: 259 x 221 x 57,5 mm.

7.692,13 €

### 21 viviendas

956,22 €    6.685,61 €    134,31 €

Dimensiones:  
Placa: 267 x 331 mm.  
Caja: 259 x 320 x 57,5 mm.

8.113,98 €

### 24 viviendas

962,13 €    7.640,70 €    134,31 €

Dimensiones:  
Placa: 267 x 331 mm.  
Caja: 259 x 320 x 57,5 mm.

9.074,98 €

### 24 viviendas\*

879,19 €    7.640,70 €    134,31 €

Dimensiones:  
Placa: 133 x 430 mm.  
Caja: 125 x 419 x 57,5 mm.

8.992,04 €



**27 viviendas**

1.001,35 €

8.595,78 €

268,62 €

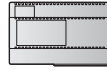
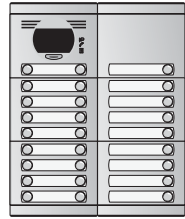

Dimensiones:  
Placa: 267 x 331 mm.  
Caja: 259 x 320 x 57,5 mm.

**10.251,13 €**

**28 viviendas**

966,11 €

8.914,15 €

268,62 €

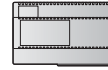
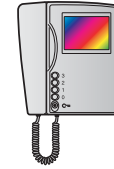
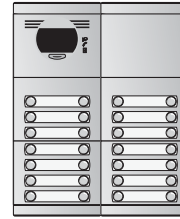

Dimensiones:  
Placa: 267 x 331 mm.  
Caja: 259 x 320 x 57,5 mm.

**10.534,25 €**

**30 viviendas**

1.068,33 €

9.550,87 €

268,62 €

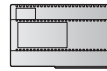

Dimensiones:  
Placa: 267 x 430 mm.  
Caja: 259 x 419 x 57,5 mm.

**11.320,72 €**

**32 viviendas**

975,98 €

10.187,60 €

268,62 €

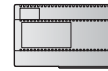
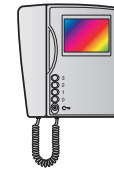

Dimensiones:  
Placa: 267 x 331 mm.  
Caja: 259 x 320 x 57,5 mm.

**11.865,10 €**

**36 viviendas**

1.015,88 €

11.461,05 €

268,62 €

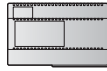
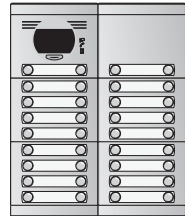

Dimensiones:  
Placa: 267 x 331 mm.  
Caja: 259 x 320 x 57,5 mm.

**13.225,99 €**

**40 viviendas**

1.125,23 €

12.734,50 €

268,62 €

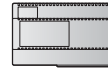
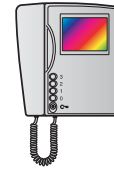
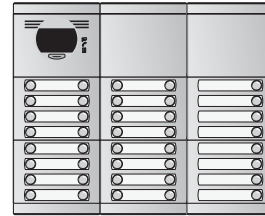

Dimensiones:  
Placa: 401 x 331 mm.  
Caja: 393 x 320 x 57,5 mm.

**14.656,32 €**



Viv.	375602	375620	375603	375630	375604	375640	375530	375550	375100	375110	375120	375130	375140	375220	375240	375260	375280	376099	376007	376003	346000	346830	346841	374455	Total €	
14			1	1			1									1	1	1	2		1	1	4	14	5.647,42	
15	2	2						1		1			1					1	1	3		1	1	4	15	6.045,29
16			1	1			1										2	1	2		1	1	4	16	6.289,08	
16•	2	2					1		1								2	1	2		1	1	4	16	6.331,24	
18			1	1				1									2	1	2		1	1	5	18	6.981,82	
20	2	2						1						1			2	1	3		1	1	5	20	7.692,13	
21			2	2			1		1			1	1		1	1	1	1	4		1	1	6	21	8.113,98	
24			2	2			1		1						2		2	1	4		1	1	6	24	9.074,98	
24•					1	1	1										3	1	3		1	1	6	24	8.992,04	
27			2	2				1		1			2				2	1	5		2	1	7	27	10.251,13	
28			2	2			1		1							2	2	1	4		2	1	7	28	10.534,25	
30					2	2	1		1		1	2		1			2	1	6		2	1	8	30	11.320,72	
32			2	2			1		1								4	1	4		2	1	8	32	11.865,10	
36			2	2				1						1			4	1	5		2	1	9	36	13.225,99	
40			3	3			1		2			2					4	1	6	1	2	1	10	40	14.656,32	

Relación de materiales para las instalaciones. Incluidos distribuidores. Para placas con otras configuraciones ver pág. 64-68. Configuradores según necesidades. Ver página 79.



# Instalaciones videoportero 2 hilos blanco y negro

Placa SFERA New de empotrar



## BLANCO Y NEGRO - 3 A 12 VIVIENDAS

**Descripción:** Instalación de videoportero 2 hilos no polarizados compuesta por placa SFERA New, monitores Swing blanco y negro, distribuidores de planta, alimentador y adaptador de video.

**Funcionamiento:** Llamada electrónica con confirmación de llamada en placa. Secreto de comunicación. Iluminación de escena, telecámara orientable en vertical y horizontal. Monitor con autoencendido para vigilancia.

Con instalaciones de varios accesos, si se intenta llamar desde una placa de calle cuando ya existe comunicación entre una vivienda y otra placa se emitirán señales sonoras indicando que el sistema está ocupado.

### Esquema unifilar

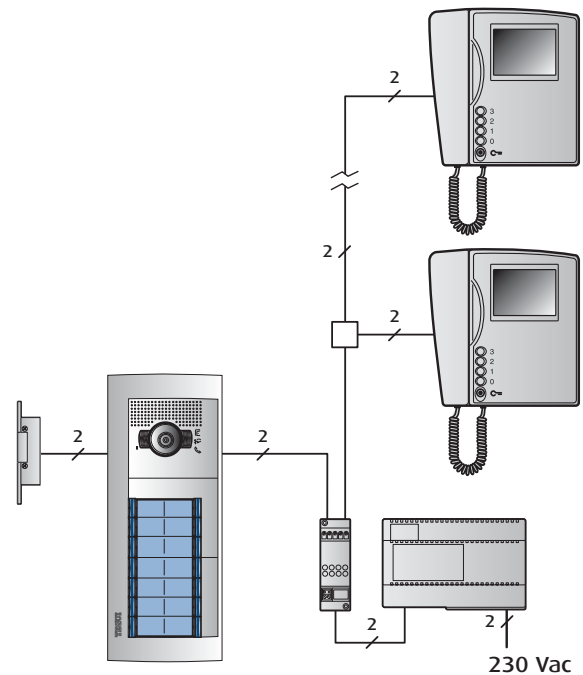

### 3 viviendas

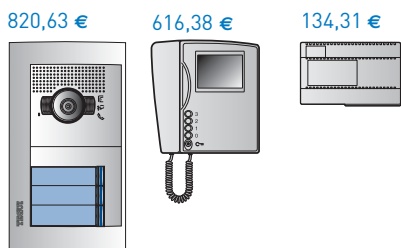

Dimensiones:  
Placa: 133 x 232 mm.  
Caja: 125 x 221 x 57,5 mm.

1.671,50 €

### 4 viviendas

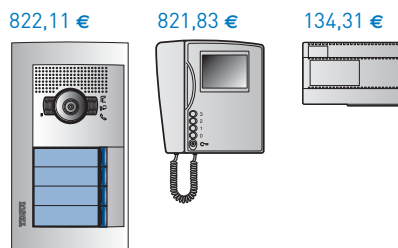

Dimensiones:  
Placa: 133 x 232 mm.  
Caja: 125 x 221 x 57,5 mm.

1.878,44 €

### 5 viviendas

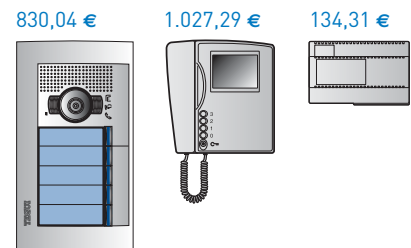

Dimensiones:  
Placa: 133 x 232 mm.  
Caja: 125 x 221 x 57,5 mm.

2.139,35 €

### 6 viviendas

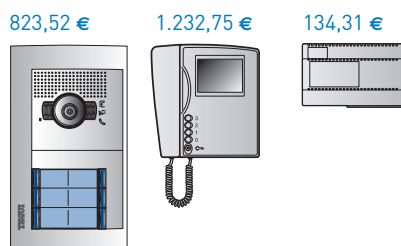

Dimensiones:  
Placa: 133 x 232 mm.  
Caja: 125 x 221 x 57,5 mm.

2.338,29 €

### 8 viviendas

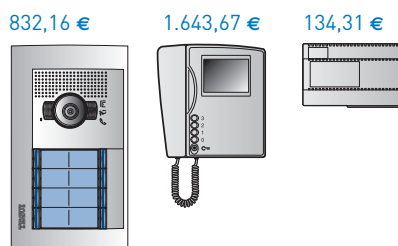

Dimensiones:  
Placa: 133 x 232 mm.  
Caja: 125 x 221 x 57,5 mm.

2.757,85 €

### 10 viviendas

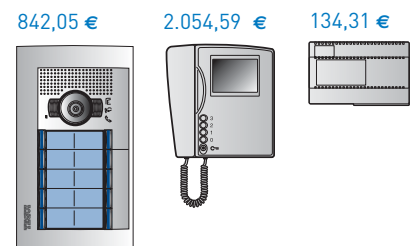

Dimensiones:  
Placa: 133 x 232 mm.  
Caja: 125 x 221 x 57,5 mm.

3.226,19 €



12 viviendas

900,68 €

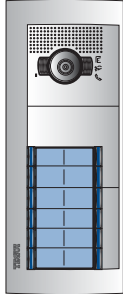

2.465,50 €



134,31 €

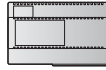

Dimensiones:  
Placa: 133 x 331 mm.  
Caja: 125 x 320 x 57,5 mm.

**3.695,73 €**

Complementos:

Marcos y viseras, sólo válido para cajas de empotrar.

Marcos

2 módulos    3 módulos



375472

**22,72 €**



375473

**27,45 €**

Viseras

2 módulos    3 módulos



375372

**46,07 €**

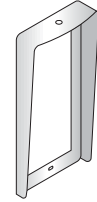

375373

**52,67 €**

Para otros complementos consultar Catálogo Tarifa TEGUI.

Viv.	375602	376620	375603	376630	351201	351211	351221	352031	352041	352141	352161	352181	351200	352100	346000	346830	346841	374460	Total €
3	1	1			1			1					1	1	1	1	1	3	1.671,50
4	1	1			1				1				1	1	1	1	1	4	1.878,44
5	1	1				1			1				1	1	1	1	2	5	2.139,35
6	1	1			1					1			1	1	1	1	2	6	2.338,29
8	1	1			1							1	1	1	1	1	2	8	2.757,85
10	1	1					1					1	1	1	1	1	3	10	3.226,19
12			1	1	1				1			1	1	2	1	1	3	12	3.695,73

Relación de materiales para las instalaciones. Incluye distribuidores.  
Configuradores según necesidades. Ver página 79.  
Para placas con otras configuraciones ver págs. 56-63.



# Instalaciones videoportero 2 hilos blanco y negro

Placa SFERA New de empotrar



## BLANCO Y NEGRO - 14 A 40 VIVIENDAS

**Descripción:** Instalación compuesta por placa SFERA New, monitores Swing blanco y negro, distribuidores de planta, alimentador y adaptador de vídeo.

**Funcionamiento:** Llamada electrónica con confirmación de llamada en placa. Secreto de comunicación. Iluminación de escena, telecámara orientable en vertical y horizontal. Monitor con autoencendido para vigilancia. Con instalaciones de varios accesos, si se intenta llamar desde una placa de calle cuando ya existe comunicación entre una vivienda y otra placa se emitirán señales sonoras indicando que el sistema está ocupado.

### Esquema unifilar y secciones

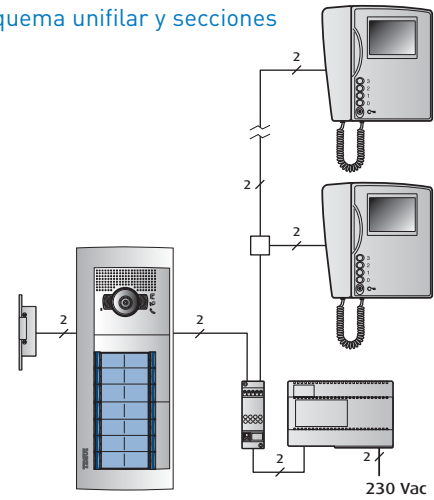

### 14 viviendas

902,44 €

2.876,42 €

134,31 €

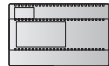
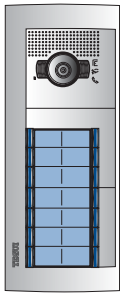

Dimensiones:  
Placa: 133 x 331 mm.  
Caja: 125 x 320 x 57,5 mm.

4.155,95 €

### 15 viviendas

1.051,48 €

3.081,88 €

134,31 €

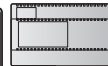
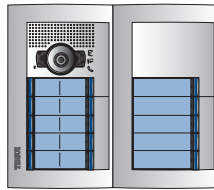

Dimensiones:  
Placa: 267 x 232 mm.  
Caja: 259 x 221 x 57,5 mm.

4.510,45 €

### 16 viviendas

911,08 €

3.287,34 €

134,31 €

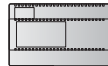
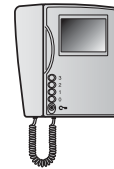
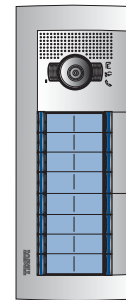

Dimensiones:  
Placa: 133 x 331 mm.  
Caja: 125 x 320 x 57,5 mm.

4.575,50 €

### 16 viviendas\*

1.008,57 €

3.287,34 €

134,31 €

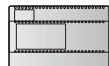
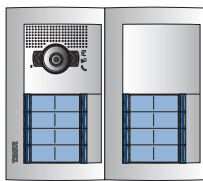

Dimensiones:  
Placa: 267 x 232 mm.  
Caja: 259 x 221 x 57,5 mm.

4.672,99 €

### 18 viviendas

920,97 €

3.698,25 €

134,31 €

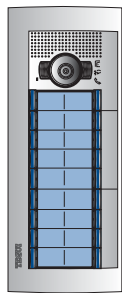

Dimensiones:  
Placa: 133 x 331 mm.  
Caja: 125 x 320 x 57,5 mm.

5.043,85 €

### 20 viviendas

1.061,75 €

4.109,17 €

134,31 €

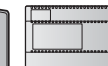
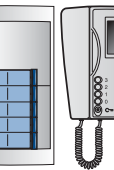
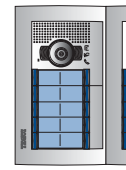

Dimensiones:  
Placa: 267 x 232 mm.  
Caja: 259 x 221 x 57,5 mm.

5.595,54 €

### 21 viviendas

1.136,20 €

4.314,63 €

134,31 €

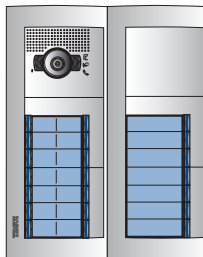

Dimensiones:  
Placa: 267 x 331 mm.  
Caja: 259 x 320 x 57,5 mm.

5.922,98 €

### 24 viviendas

1.145,61 €

4.931,01 €

134,31 €

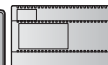
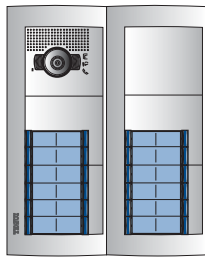

Dimensiones:  
Placa: 267 x 331 mm.  
Caja: 259 x 320 x 57,5 mm.

6.548,76 €

### 24 viviendas

995,85 €

4.931,01 €

134,31 €

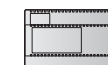
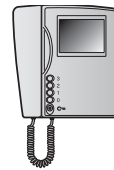
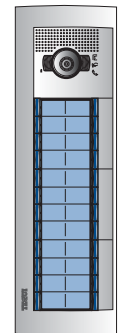

Dimensiones:  
Placa: 133 x 430 mm.  
Caja: 125 x 419 x 57,5 mm.

6.399,01 €





**27 viviendas**

1.199,28 €

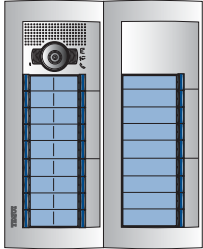

5.547,38 €



268,63 €

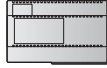

Dimensiones:  
Placa: 267 x 331 mm.  
Caja: 259 x 320 x 57,5 mm.

**7.400,65 €**

**28 viviendas**

1.149,13 €

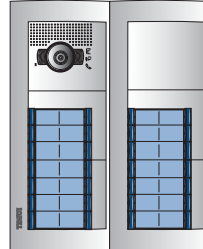

5.752,84 €



268,63 €

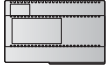

Dimensiones:  
Placa: 267 x 331 mm.  
Caja: 259 x 320 x 57,5 mm.

**7.555,97 €**

**30 viviendas**

1.293,62 €

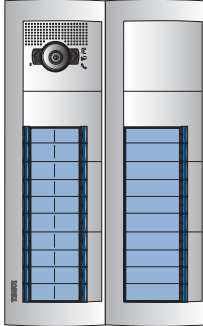

6.136,76 €



268,63 €

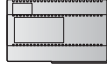

Dimensiones:  
Placa: 267 x 430 mm.  
Caja: 259 x 419 x 57,5 mm.

**8.158,90 €**

**32 viviendas**

1.166,41 €

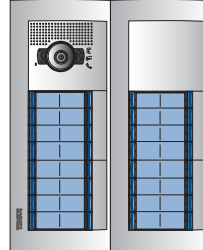

6.574,68 €

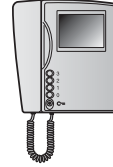

268,63 €

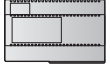

Dimensiones:  
Placa: 267 x 331 mm.  
Caja: 259 x 320 x 57,5 mm.

**8.442,61 €**

**36 viviendas**

1.219,60 €

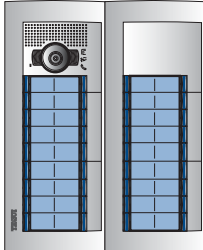

7.396,51 €



268,63 €

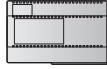

Dimensiones:  
Placa: 267 x 331 mm.  
Caja: 259 x 320 x 57,5 mm.

**9.365,16 €**

**40 viviendas**

1.401,65 €

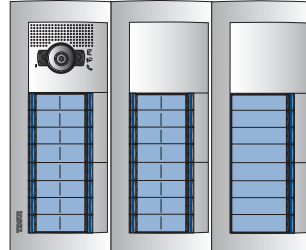

8.218,34 €

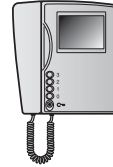

268,63 €

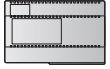

Dimensiones:  
Placa: 401 x 331 mm.  
Caja: 393 x 320 x 57,5 mm.

**10.416,59 €**



Viv.	375602	376620	375603	376630	375604	376640	351201	351221	352301	352011	352021	352031	352041	352121	352141	352161	352181	351200	352100	354000	346000	346830	346841	374460	Total €
14			1	1			1									1	1	1	2		1	1	4	14	4.155,95
15	2	2						1		1			1				1	1	3	1	1	1	4	15	4.510,45
16			1	1			1										2	1	2		1	1	4	16	4.575,50
16•	2	2					1		1								2	1	2	1	1	1	4	16	4.672,99
18			1	1				1									2	1	2		1	1	5	18	5.043,85
20	2	2						1						1			2	1	3	1	1	1	5	20	5.595,54
21			2	2			1		1			1	1			1	1	1	4	1	1	1	6	21	5.922,98
24			2	2			1		1						2		2	1	4	1	1	1	6	24	6.548,76
24•					1	1	1										3	1	3		1	1	6	24	6.399,01
27			2	2				1		1			2				2	1	5	1	2	1	7	27	7.400,65
28			2	2			1		1						2		2	1	4	1	2	1	7	28	7.555,97
30					2	2	1		1		1		2		1		2	1	6	1	2	1	8	30	8.158,90
32			2	2			1		1								4	1	4	1	2	1	8	32	8.442,61
36			2	2				1						1			4	1	5	1	2	1	9	36	9.365,16
40			3	3			1		2				2			4	1	6	2	2	2	1	10	40	10.416,59

Relación de materiales para las instalaciones. Incluidos distribuidores. Para placas con otras configuraciones ver págs. 56-63. Configuradores según necesidades. Ver página 79.

# Instalaciones videoportero 2 hilos blanco y negro

## Placa Serie 7 de empotrar



### BLANCO Y NEGRO - 3 A 12 VIVIENDAS

**Descripción:** Instalación de videoportero 2 hilos no polarizados compuesta por placa Serie 7, monitores Swing blanco y negro, distribuidores de planta, alimentador y adaptador de vídeo.

**Funcionamiento:** Llamada electrónica con confirmación de llamada en placa. Secreto de comunicación. Iluminación de escena, telecámara orientable en vertical y horizontal. Monitor con autoencendido para vigilancia.

Con instalaciones de varios accesos, si se intenta llamar desde una placa de calle cuando ya existe comunicación entre una vivienda y otra placa se emitirán señales sonoras indicando que el sistema está ocupado.

**Opciones:** El sistema admite hasta 3 monitores o teléfonos en paralelo con la misma llamada. Sólo el monitor configurado como maestro se encenderá durante la llamada.

Con 1 placa de calle el sistema admite hasta 27 puestos internos sin alimentador adicional y 52 puestos internos con alimentador 346000 o 346020 adicional. En lugar de una segunda placa también es posible incorporar una telecámara separada (391670) para funciones de videocontrol.

**Consulte para mayor número de puestos internos, placas de calle e instalaciones en los que se mezclan monitores manos libres y tradicionales.**

Ver módulos de señalización y directorio en páginas 64 y 65.

#### Esquema unifilar

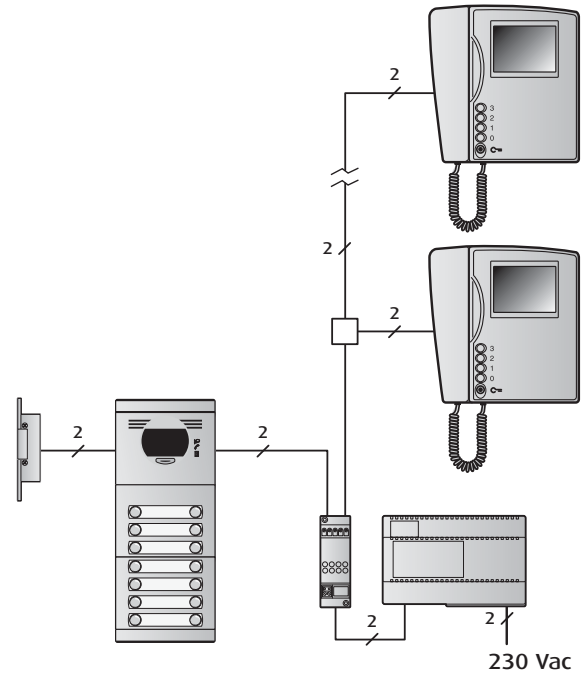

#### 3 viviendas

752,60 €

616,38 €

134,31 €



Dimensiones:  
Placa: 133 x 232 mm.  
Caja: 125 x 221 x 57,5 mm.

1.603,46 €

#### 4 viviendas

753,35 €

821,83 €

134,31 €



Dimensiones:  
Placa: 133 x 232 mm.  
Caja: 125 x 221 x 57,5 mm.

1.809,67 €

#### 5 viviendas

760,16 €

1.027,29 €

134,31 €



Dimensiones:  
Placa: 133 x 232 mm.  
Caja: 125 x 221 x 57,5 mm.

2.069,47 €

#### 6 viviendas

755,45 €

1.232,75 €

134,31 €



Dimensiones:  
Placa: 133 x 232 mm.  
Caja: 125 x 221 x 57,5 mm.

2.270,22 €

#### 8 viviendas

760,39 €

1.643,67 €

134,31 €



Dimensiones:  
Placa: 133 x 232 mm.  
Caja: 125 x 221 x 57,5 mm.

2.686,07 €

#### 10 viviendas

768,87 €

2.054,59 €

134,31 €



Dimensiones:  
Placa: 133 x 232 mm.  
Caja: 125 x 221 x 57,5 mm.

3.153,01 €



12 viviendas

811,27 €



2.465,50 €



134,31 €

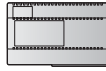

**3.606,33 €**

Dimensiones:  
Placa: 133 x 331 mm.  
Caja: 125 x 320 x 57,5 mm.

Complementos:

Marcos y viseras, sólo válido para cajas de empotrar.

Marcos

2 módulos

3 módulos

Viseras

2 módulos

3 módulos

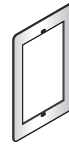

375472

**22,72 €**



375473

**27,45 €**



375372

**46,07 €**



375373

**52,67 €**

Ver otros complementos en páginas 126-127.

Viv.	375602	375620	375603	375630	375530	375540	375550	375130	375140	375240	375260	375280	376099	376007	346000	346830	346841	374460	Total €
3	1	1			1			1					1	1	1	1	1	3	1.603,46
4	1	1			1				1				1	1	1	1	1	4	1.809,67
5	1	1				1			1				1	1	1	1	2	5	2.069,47
6	1	1			1						1		1	1	1	1	2	6	2.270,22
8	1	1			1							1	1	1	1	1	2	8	2.686,07
10	1	1					1					1	1	1	1	1	3	10	3.153,01
12			1	1	1					1		1	1	2	1	1	3	12	3.606,33

Relación de materiales para las instalaciones. Incluye distribuidores. Configuradores según necesidades. Ver página 79.  
Para placas con otras configuraciones ver pág. 64-68.



# Instalaciones videoportero 2 hilos blanco y negro

Placa Serie 7 de empotrar



## COLOR - 14 A 40 VIVIENDAS

**Descripción:** Instalación compuesta por placa Serie 7, monitores Swing blanco y negro, distribuidores de planta, alimentador y adaptador de video.

**Funcionamiento:** Llamada electrónica con confirmación de llamada en placa. Secreto de comunicación. Iluminación de escena, telecámara orientable en vertical y horizontal. Monitor con autoencendido para vigilancia.

Con instalaciones de varios accesos, si se intenta llamar desde una placa de calle cuando ya existe comunicación entre una vivienda y otra placa se emitirán señales sonoras indicando que el sistema está ocupado.

**Opciones:** El sistema admite hasta 3 monitores o teléfonos en paralelo con la misma llamada. Sólo el monitor configurado como maestro se encenderá durante la llamada.

Con 1 placa de calle el sistema admite hasta 27 puestos internos sin alimentador adicional y 52 puestos internos con alimentador 346000 o 346020 adicional. En lugar de una segunda placa también es posible incorporar una telecámara separada (391670) para funciones de videocontrol.

**Consulte para mayor número de puestos internos, placas de calle e instalaciones en los que se mezclan monitores manos libres y tradicionales.**

**Complementos:** Consultar marcos de reposición en página 128.

Ver módulos de señalización y directorio en páginas 64 y 65.

### Esquema unifilar y secciones

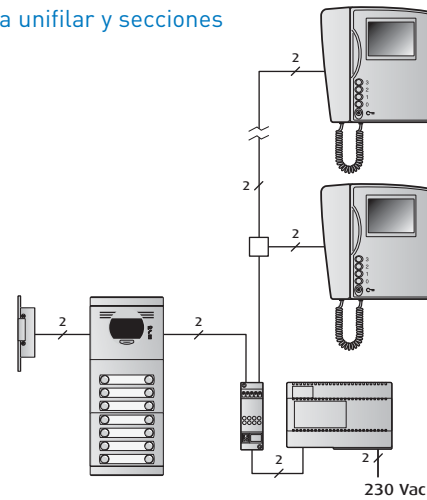

### 14 viviendas

813,26 €

4.457,07 €

134,31 €

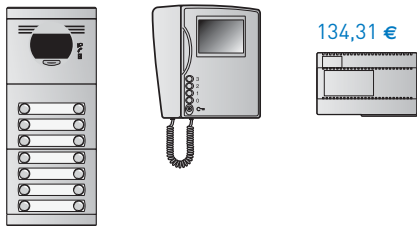

Dimensiones:  
Placa: 133 x 331 mm.  
Caja: 125 x 320 x 57,5 mm.

4.066,76 €

### 15 viviendas

892,77 €

2.962,23 €

134,31 €

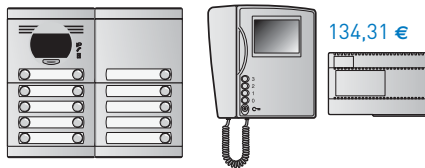

Dimensiones:  
Placa: 267 x 232 mm.  
Caja: 259 x 221 x 57,5 mm.

4.351,73 €

### 16 viviendas

818,19 €

3.159,72 €

134,31 €

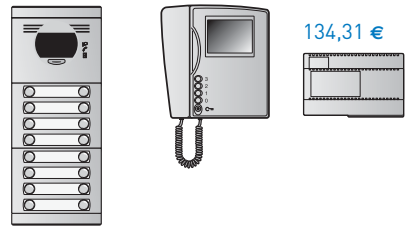

Dimensiones:  
Placa: 133 x 331 mm.  
Caja: 125 x 320 x 57,5 mm.

4.482,61 €

### 16 viviendas\*

860,36 €

3.159,72 €

134,31 €

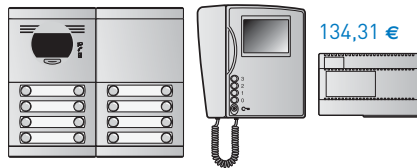

Dimensiones:  
Placa: 267 x 232 mm.  
Caja: 259 x 221 x 57,5 mm.

4.524,78 €

### 18 viviendas

826,68 €

3.554,68 €

134,31 €



Dimensiones:  
Placa: 133 x 331 mm.  
Caja: 125 x 320 x 57,5 mm.

4.949,55 €

### 20 viviendas

900,27 €

3.949,64 €

134,31 €

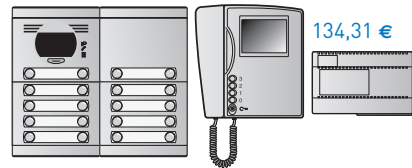

Dimensiones:  
Placa: 267 x 232 mm.  
Caja: 259 x 221 x 57,5 mm.

5.434,06 €

### 21 viviendas

956,22 €

4.147,13 €

134,31 €



Dimensiones:  
Placa: 267 x 331 mm.  
Caja: 259 x 320 x 57,5 mm.

5.743,00 €

### 24 viviendas

962,13 €

4.739,57 €

134,31 €



Dimensiones:  
Placa: 267 x 331 mm.  
Caja: 259 x 320 x 57,5 mm.

6.365,29 €

### 24 viviendas\*

879,19 €

4.739,57 €

134,31 €

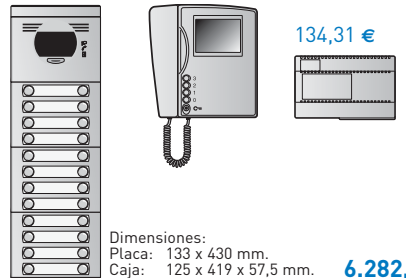

Dimensiones:  
Placa: 133 x 430 mm.  
Caja: 125 x 419 x 57,5 mm.

6.282,35 €



**27 viviendas**  
1.001,35 €

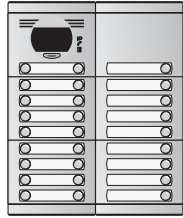

5.332,02 €



268,62 €

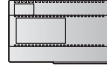

Dimensiones:  
Placa: 267 x 331 mm.  
Caja: 259 x 320 x 57,5 mm.

**7.202,73 €**

**28 viviendas**  
966,11 €

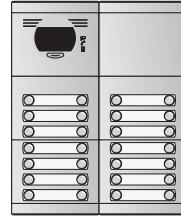

5.529,50 €

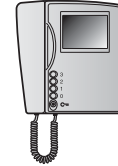

268,62 €

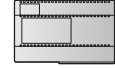

Dimensiones:  
Placa: 267 x 331 mm.  
Caja: 259 x 320 x 57,5 mm.

**7.372,94 €**

**30 viviendas**  
1.068,33 €



5.924,47 €



268,62 €

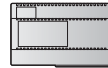

Dimensiones:  
Placa: 267 x 430 mm.  
Caja: 259 x 419 x 57,5 mm.

**7.933,61 €**

**32 viviendas**  
975,98 €

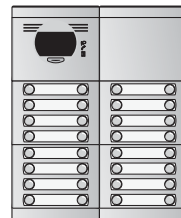

6.319,43 €

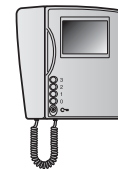

268,62 €

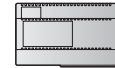

Dimensiones:  
Placa: 267 x 331 mm.  
Caja: 259 x 320 x 57,5 mm.

**8.252,18 €**

**36 viviendas**  
1.015,88 €

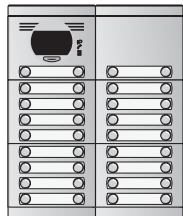

7.109,36 €



268,62 €

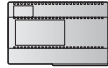

Dimensiones:  
Placa: 267 x 331 mm.  
Caja: 259 x 320 x 57,5 mm.

**9.161,45 €**

**40 viviendas**  
1.125,23 €

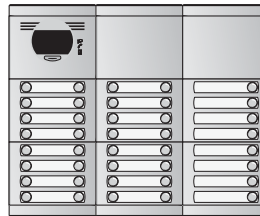

7.899,29 €

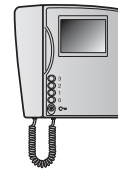

268,62 €

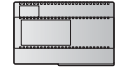

Dimensiones:  
Placa: 401 x 331 mm.  
Caja: 393 x 320 x 57,5 mm.

**10.140,16 €**



Viv.	375602	375620	375603	375630	375604	375640	375530	375550	375100	375110	375120	375130	375140	375220	375240	375260	375280	376099	376007	376003	346000	346830	346841	374460	Total €
14			1	1			1									1	1	1	2		1	1	4	14	4.066,76
15	2	2						1		1			1				1	1	3		1	1	4	15	4.351,73
16			1	1			1										2	1	2		1	1	4	16	4.482,61
16•	2	2					1		1								2	1	2		1	1	4	16	4.524,78
18			1	1				1									2	1	2		1	1	5	18	4.949,55
20	2	2						1						1			2	1	3		1	1	5	20	5.434,06
21			2	2			1		1			1	1			1	1	1	4		1	1	6	21	5.743,00
24			2	2			1		1					2			2	1	4		1	1	6	24	6.365,29
24•					1	1	1										3	1	3		1	1	6	24	6.282,35
27			2	2				1		1			2				2	1	5		2	1	7	27	7.202,73
28			2	2			1		1							2	2	1	4		2	1	7	28	7.372,94
30					2	2	1		1		1		2		1		2	1	6		2	1	8	30	7.933,61
32			2	2			1		1								4	1	4		2	1	8	32	8.252,18
36			2	2				1						1			4	1	5		2	1	9	36	9.161,45
40			3	3			1		2				2				4	1	6	1	2	1	10	40	10.140,16

Relación de materiales para las instalaciones. Incluidos distribuidores. Para placas con otras configuraciones ver pág. 64-68. Configuradores según necesidades. Ver página 79.



# Instalaciones videoportero Teguibus color

Placa Serie 7 de empotrar



## COLOR - 3 A 12 VIVIENDAS

**Descripción:** Instalación de videoportero digital compuesta por placa Serie 7 con grupo fónico digital para edificios (375093), monitores Serie 7 y equipo de alimentación.

El grupo fónico digital para edificios (375093) permite instalaciones de un único edificio con hasta 16 accesos-placa y no es compatible con el grupo fónico con red (375094), ni Series 300, 400 y 500. Para instalaciones con conserjería o de varios edificios utilizar grupo fónico digital con red (375094) o las Series 300, 400 y 500.

**Funcionamiento:** Llamada electrónica, confirmación de llamada en placa. Secreto de comunicación: con instalaciones de varios accesos, si se intenta llamar desde una placa cuando ya existe comunicación entre una vivienda y otra placa, parpadeará el led del pulsador de luz de tarjeteros.

**Opciones:** Con par trenzado: el sistema necesita un único alimentador E-32. El sistema admite la colocación de 1 teléfono (374220) en paralelo con la misma llamada, sin la necesidad de alimentadores. Para la instalación de 2 monitores (374230) en paralelo por vivienda, añadir un alimentador E-35 (375005).

Con coaxial: el sistema necesita dos alimentadores E-32. El sistema admite la colocación de 1 teléfono (374220) en paralelo con la misma llamada, sin la necesidad de alimentadores. Para la instalación de 2 monitores (374230) en paralelo por vivienda, sustituya el alimentador E-32 que alimenta la cámara, por un alimentador E-35 (375005).

### Esquema unifilar y secciones

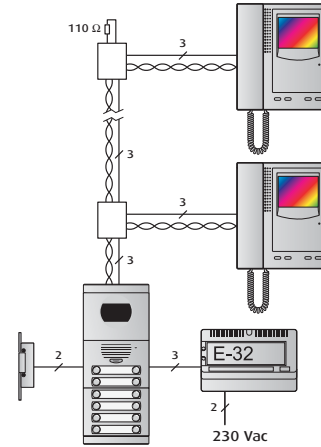

Conexiones entre elementos	n° de hilos	Secciones mínimas (mm <sup>2</sup> ) Distancia		
		50 m.	100 m.	200 m.
Placa → E-32	3	1,5	2,5	4
Placa → Mon.	2	0,5	1	2,5
Placa → Mon.	1	1	1,5	4
Placa → Mon.	PAR TRENZADO*	0,2	0,2	0,5

\*Coaxial 75 Ω/RΩ malla < 11 Ω/km

### 3 viviendas

946,98 €

874,75 €

127,13 €

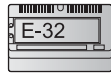

Dimensiones:  
Placa: 133 x 331 mm.  
Caja: 125 x320 x 57,5 mm.

1.992,58 €

### 4 viviendas

947,73 €

1.166,33 €

127,13 €

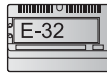
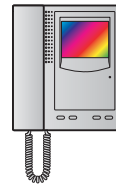

Dimensiones:  
Placa: 133 x 331 mm.  
Caja: 125 x320 x 57,5 mm.

2.284,91 €

### 5 viviendas

951,04 €

1.457,91 €

127,13 €

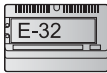
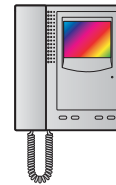

Dimensiones:  
Placa: 133 x 331 mm.  
Caja: 125 x320 x 57,5 mm.

2.623,51 €

### 6 viviendas

949,84 €

1.749,50 €

127,13 €

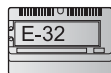

Dimensiones:  
Placa: 133 x 331 mm.  
Caja: 125 x320 x 57,5 mm.

2.913,89 €

### 8 viviendas

954,77 €

2.332,66 €

127,13 €

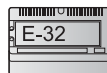
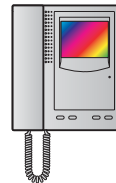

Dimensiones:  
Placa: 133 x 331 mm.  
Caja: 125 x320 x 57,5 mm.

3.501,99 €

### 10 viviendas

961,75 €

2.915,83 €

127,13 €

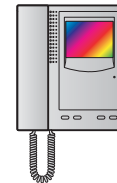

Dimensiones:  
Placa: 133 x 331 mm.  
Caja: 125 x320 x 57,5 mm.

4.135,85 €



12 viviendas

967,86 €



3.498,99 €

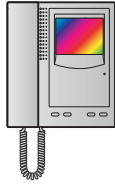

127,13 €



Dimensiones:  
Placa: 133 x 331 mm.  
Caja: 125 x320 x 57,5 mm.

**4.725,13 €**

Complementos:

Marcos y viseras, sólo válido para cajas de empotrar.

Marcos

2 módulos    3 módulos



375472

**22,72 €**

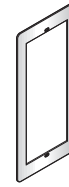

375473

**27,45 €**

Viseras

2 módulos    3 módulos

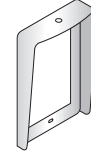

375372

**46,07 €**



375373

**52,67 €**

Ver otros complementos en páginas 128-129.

Propuestas de instalación con par trenzado\*

Viv.	375603	375630	375170	375180	375310	375420	375440	375130	375140	375260	375280	375093	375098	375007	375002	374472	374442	374430	Total €
3	1	1	1	1				1				1	1	1	1	1	3	3	1.992,58
4	1	1	1	1					1			1	1	1	1	1	4	4	2.284,91
5	1	1	1		1				1			1	1	1	1	2	5	5	2.623,51
6	1	1	1	1						1		1	1	1	1	2	6	6	2.913,89
8	1	1	1	1							1	1	1	1	1	2	8	8	3.501,99
10	1	1	1			1					1	1	1	1	1	3	10	10	4.135,85
12	1	1	1				1				1	1	1	1	1	3	12	12	4.725,13

\* Para instalaciones con cable coaxial son necesarios 2 alimentadores E-32

Relación de materiales para las instalaciones. Incluye distribuidores. Para placas con otras configuraciones ver pág. 86-88.



# Instalaciones videoportero Teguibus color

Placa Serie 7 de empotrar



## COLOR - 14 A 40 VIVIENDAS

**Descripción:** Instalación de videoportero digital compuesta por placa Serie 7 con grupo fónico digital para edificios (375093), distribuidores de planta, monitores Serie 7 color y equipo de alimentación.

El grupo fónico digital para edificios (375093) permite instalaciones de un único edificio con hasta 16 accesos-placa y no es compatible con el grupo fónico digital con red (375094), ni Series 300, 400 y 500. Para instalaciones con conserjería o de varios edificios utilizar grupo fónico digital con red (375094) o las Series 300, 400 y 500.

**Funcionamiento:** Llamada electrónica, confirmación de llamada en placa. Secreto de comunicación: sólo el monitor llamado puede entrar en comunicación. Con instalaciones de varios accesos, si se intenta llamar desde una placa cuando ya existe comunicación entre una vivienda y otra placa, parpadeará el led del pulsador de luz de tarjeteros.

**Opciones:** Con par trenzado: Necesario un único alimentador E-32. Admite la colocación de 1 teléfono (374220) en paralelo con la misma llamada, sin necesidad de alimentadores adicionales. Para 2 monitores (374430) en paralelo por vivienda, añadir un alimentador E-35 (375005).

Con coaxial: El sistema necesita 2 alimentadores E-32. El sistema admite la colocación de 1 teléfono (374220) en paralelo con la misma llamada, sin necesidad de alimentadores adicionales. Para la instalación de 2 monitores (374430) en paralelo por vivienda, sustituya el alimentador E-32 que alimenta la cámara, por un alimentador E-35 (375005) y distribuidores para coaxial (374470).

Ver módulo de señalización en página 87.

### Esquema unifilar y secciones

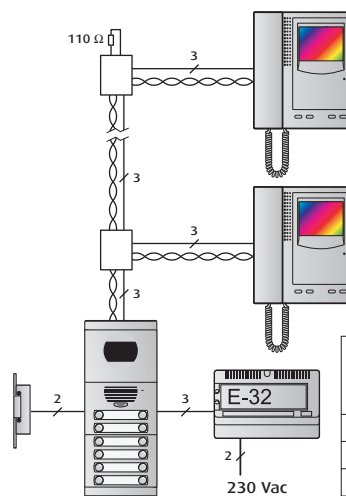

Conexiones entre elementos	nº de hilos	Secciones mínimas (mm <sup>2</sup> ) Distancia		
		50 m.	100 m.	200 m.
Placa → E-32	3	1,5	2,5	4
Placa → Mon.	2	0,5	1	2,5
Placa → Mon.	1	1	1,5	4
Placa → Mon.	PAR TRENZADO*	0,2	0,2	0,5

\*Coaxial 75 Ω (RΩ malla < 11 Ω/km)

### Propuestas de instalación con par trenzado\*

#### 14 viviendas

1.011,91 €    4.082,16 €    127,13 €

Dimensiones:  
Placa: 133 x 430 mm.  
Caja: 125 x 419 x 57,5 mm. **5.396,06 €**

#### 15 viviendas

1.131,04 €    4.373,74 €    127,13 €

Dimensiones:  
Placa: 267 x 331 mm.  
Caja: 259 x 320 x 57,5 mm. **5.806,77 €**

#### 16 viviendas

1.038,10 €    4.665,32 €    127,13 €

Dimensiones:  
Placa: 267 x 232 mm.  
Caja: 259 x 221 x 57,5 mm. **6.005,40 €**

#### 16 viviendas•

1.016,85 €    4.665,32 €    127,13 €

Dimensiones:  
Placa: 133 x 430 mm.  
Caja: 125 x 419 x 57,5 mm. **5.984,16 €**

#### 18 viviendas

1.133,25 €    5.248,49 €    127,13 €

Dimensiones:  
Placa: 267 x 331 mm.  
Caja: 259 x 320 x 57,5 mm. **6.727,43 €**

#### 20 viviendas

1.138,54 €    6.997,98 €    127,13 €

Dimensiones:  
Placa: 267 x 331 mm.  
Caja: 259 x 320 x 57,5 mm. **8.482,23 €**

#### 21 viviendas

1.136,11 €    6.123,24 €    127,13 €

Dimensiones:  
Placa: 267 x 331 mm.  
Caja: 259 x 320 x 57,5 mm. **7.648,76 €**

#### 24 viviendas

1.141,80 €    6.997,98 €    127,13 €

Dimensiones:  
Placa: 267 x 331 mm.  
Caja: 259 x 320 x 57,5 mm. **8.529,19 €**

#### 24 viviendas•

1.142,02 €    6.997,98 €    127,13 €

Dimensiones:  
Placa: 267 x 331 mm.  
Caja: 259 x 320 x 57,5 mm. **8.529,42 €**

\*Para instalaciones con cable coaxial son necesarios 2 alimentadores E-32



**27 viviendas**

1.248,16 €



7.872,73 €

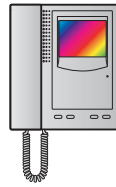

127,13 €



Dimensiones:  
Placa: 267 x 430 mm.  
Caja: 259 x 419 x 57,5 mm.

**9.554,02 €**

**28 viviendas**

1.146,00 €



8.164,32 €

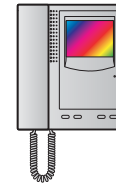

127,13 €



Dimensiones:  
Placa: 267 x 331 mm.  
Caja: 259 x 320 x 57,5 mm.

**9.743,44 €**

**30 viviendas**

1.250,37 €



8.747,48 €

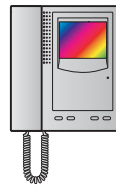

127,13 €



Dimensiones:  
Placa: 267 x 430 mm.  
Caja: 259 x 419 x 57,5 mm.

**10.474,69 €**

**32 viviendas**

1.155,87 €



9.330,65 €

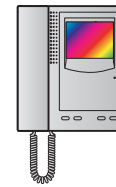

127,13 €



Dimensiones:  
Placa: 267 x 331 mm.  
Caja: 259 x 320 x 57,5 mm.

**10.963,35 €**

**36 viviendas**

1.262,70 €



10.496,98 €

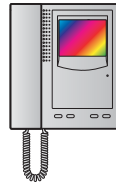

127,13 €



Dimensiones:  
Placa: 267 x 430 mm.  
Caja: 259 x 419 x 57,5 mm.

**12.280,23 €**

**40 viviendas**

1.266,18 €



11.663,31 €

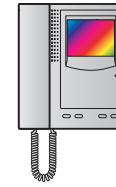

127,13 €



Dimensiones:  
Placa: 267 x 430 mm.  
Caja: 259 x 419 x 57,5 mm.

**13.493,75 €**

Viv.	375602	375620	375603	375630	375604	375640	375170	375180	375110	375120	375130	375140	375220	375240	375260	375280	375093	375098	375007	375002	374472	374442	374430	Total €
14					1	1	1	1							1	1	1	1	2	1	4	14	14	5.396,06
15			2	2			1	1	1			1	1			1	1	1	4	1	4	15	15	5.806,77
16	2	2					1	1								2	1	1	2	1	4	16	16	6.005,40
16•					1	1	1	1								2	1	1	2	1	4	16	16	5.984,16
18			2	2			1	1		1		1		1		1	1	1	4	1	5	18	18	6.727,43
20			2	2			1	1					2			2	1	1	4	1	5	20	20	8.482,23
21			2	2			1	1			1	1			1	1	1	1	4	1	6	21	21	7.648,76
24			2	2			1	1				2				2	1	1	4	1	6	24	24	8.529,19
24•			2	2			1	1						2		2	1	1	4	1	6	24	24	8.529,42
27					2	2	1	1	1			2	1			2	1	1	6	1	7	27	27	9.554,02
28			2	2			1	1							2	2	1	1	4	1	7	28	28	9.743,44
30					2	2	1	1		1		2		1		2	1	1	6	1	8	30	30	10.474,69
32			2	2			1	1								4	1	1	4	1	8	32	32	10.963,35
36					2	2	1	1					2			4	1	1	6	1	9	36	36	12.280,23
40					2	2	1	1						2		4	1	1	6	1	10	40	40	13.493,75

Relación de materiales para las instalaciones. Incluye distribuidores. Para placas con otras configuraciones ver pag. 86-88.

# Instalaciones videoportero Teguibus blanco y negro

## Placa Serie 7 de empotrar



### BLANCO Y NEGRO - 3 A 12 VIVIENDAS

**Descripción:** Instalación de videoportero digital compuesta por placa Serie 7 con grupo fónico digital para edificios (375093), monitores Serie 7 y equipo de alimentación.

El grupo fónico digital para edificios (375093) permite instalaciones de un único edificio con hasta 16 accesos-placa y no es compatible con el grupo fónico con red (375094), ni Series 300, 400 y 500. Para instalaciones con conserjería o de varios edificios utilizar grupo fónico digital con red (375094) o las Series 300, 400 y 500.

**Funcionamiento:** Llamada electrónica, confirmación de llamada en placa. Secreto de comunicación: con instalaciones de varios accesos, si se intenta llamar desde una placa cuando ya existe comunicación entre una vivienda y otra placa, parpadeará el led del pulsador de luz de tarjeteros.

**Opciones:** Con par trenzado: el sistema necesita un único alimentador E-32. El sistema admite la colocación de 1 teléfono (374220) en paralelo con la misma llamada, sin la necesidad de alimentadores. Para la instalación de 2 monitores (374420) en paralelo por vivienda, añadir un alimentador E-35 (375005).

Con coaxial: el sistema necesita dos alimentadores E-32. El sistema admite la colocación de 1 teléfono (374220) en paralelo con la misma llamada, sin la necesidad de alimentadores. Para la instalación de 2 monitores (374420) en paralelo por vivienda, sustituya el alimentador E-32 que alimenta la cámara, por un alimentador E-35 (375005) y distribuidores para coaxial (374470).

#### Esquema unifilar y secciones

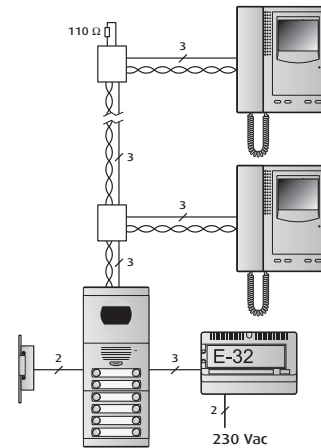

Conexiones entre elementos	n° de hilos	Secciones mínimas (mm <sup>2</sup> ) Distancia		
		50 m.	100 m.	200 m.
Placa → E-32	3	1,5	2,5	4
Placa → Mon.	2	0,5	1	2,5
Placa → Mon.	1	1	1,5	4
Placa → Mon.	PAR TRENZADO*	0,2	0,2	0,5

\*Coaxial 75 Ω/RΩ malla < 11 Ω/km

#### 3 viviendas

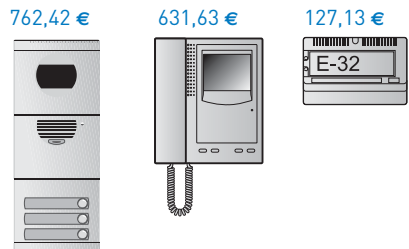

Dimensiones:  
Placa: 133 x 331 mm.  
Caja: 125 x 320 x 57,5 mm.

**1.564,89 €**

#### 4 viviendas

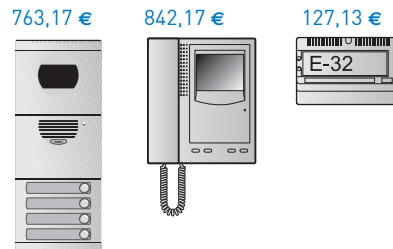

Dimensiones:  
Placa: 133 x 331 mm.  
Caja: 125 x 320 x 57,5 mm.

**1.776,18 €**

#### 5 viviendas

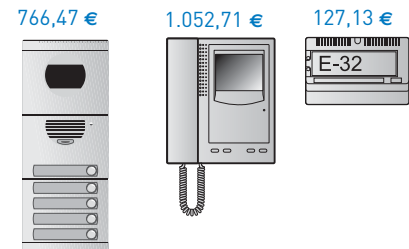

Dimensiones:  
Placa: 133 x 331 mm.  
Caja: 125 x 320 x 57,5 mm.

**2.033,75 €**

#### 6 viviendas

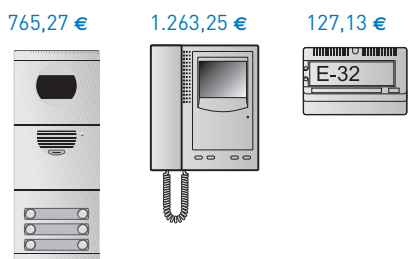

Dimensiones:  
Placa: 133 x 331 mm.  
Caja: 125 x 320 x 57,5 mm.

**2.243,08 €**

#### 8 viviendas

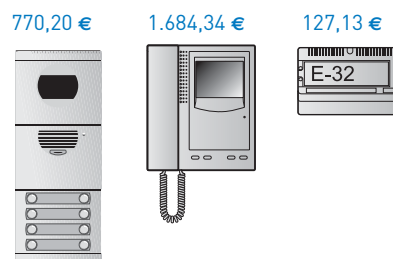

Dimensiones:  
Placa: 133 x 331 mm.  
Caja: 125 x 320 x 57,5 mm.

**2.669,10 €**

#### 10 viviendas

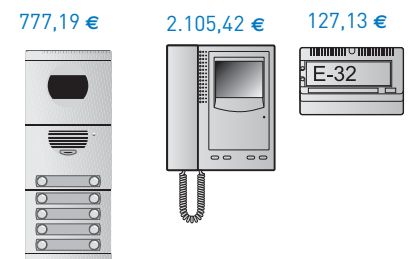

Dimensiones:  
Placa: 133 x 331 mm.  
Caja: 125 x 320 x 57,5 mm.

**3.140,88 €**





12 viviendas

783,29 €



2.526,51 €

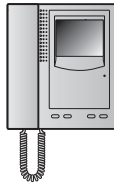

127,13 €



Dimensiones:  
Placa: 133 x 331 mm.  
Caja: 125 x 320 x 57,5 mm.

**3.568,07 €**

Complementos:

Marcos y viseras, sólo válido para cajas de empotrar.

Marcos

2 módulos

3 módulos

Viseras

2 módulos

3 módulos



375472

**22,72 €**



375473

**27,45 €**

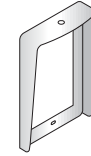

375372

**46,07 €**



375373

**52,67 €**

Ver otros complementos en páginas 128-129.

Propuestas de instalación con par trenzado\*

Viv.	375603	375630	375170	3751 80	375310	375420	375440	375130	375140	375260	375280	375093	375097	375007	375002	374472	374442	374420	Total €
3	1	1	1	1				1				1	1	1	1	1	3	3	1.564,89
4	1	1	1	1					1			1	1	1	1	1	4	4	1.776,18
5	1	1	1	1	1				1			1	1	1	1	2	5	5	2.033,75
6	1	1	1	1						1		1	1	1	1	2	6	6	2.243,08
8	1	1	1	1							1	1	1	1	1	2	8	8	2.669,10
10	1	1	1			1					1	1	1	1	1	3	10	10	3.140,88
12	1	1	1				1				1	1	1	1	1	3	12	12	3.568,07

\* Para instalaciones con cable coaxial son necesarios 2 alimentadores E-32

Relación de materiales para las instalaciones. Incluye distribuidores. Para placas con otras configuraciones ver pág. 86-88.



# Instalaciones videoportero Teguibus blanco y negro

Placa Serie 7 de empotrar



## BLANCO Y NEGRO - 14 A 40 VIVIENDAS

**Descripción:** Instalación de videoportero digital compuesta por placa Serie 7 con grupo fónico digital para edificios (375093), distribuidores de planta, monitores Serie 7 color y equipo de alimentación.

El grupo fónico digital para edificios (375093) permite instalaciones de un único edificio con hasta 16 accesos-placa y no es compatible con el grupo fónico digital con red (375094), ni Series 300, 400 y 500. Para instalaciones con conserjería o de varios edificios utilizar grupo fónico digital con red (375094) o las Series 300, 400 y 500.

**Funcionamiento:** Llamada electrónica, confirmación de llamada en placa.

Secreto de comunicación: sólo el monitor llamado puede entrar en comunicación. Con instalaciones de varios accesos, si se intenta llamar desde una placa cuando ya existe comunicación entre una vivienda y otra placa, parpadeará el led del pulsador de luz de tarjeteros.

**Opciones:** Con par trenzado: Necesario un único alimentador E-32. Admite la colocación de 1 teléfono (374220) en paralelo con la misma llamada, sin necesidad de alimentadores adicionales. Para 2 monitores (374420) en paralelo por vivienda, añadir un alimentador E-35 (375005).

Con coaxial: El sistema necesita 2 alimentadores E-32. El sistema admite la colocación de 1 teléfono (374220) en paralelo con la misma llamada, sin necesidad de alimentadores adicionales. Para la instalación de 2 monitores (374420) en paralelo por vivienda, sustituya el alimentador E-32 que alimenta la cámara, por un alimentador E-35 (375005) y distribuidores para coaxial (374470).

Ver módulos de señalización y directorio en páginas 87 y 88.

### Esquema unifilar y secciones

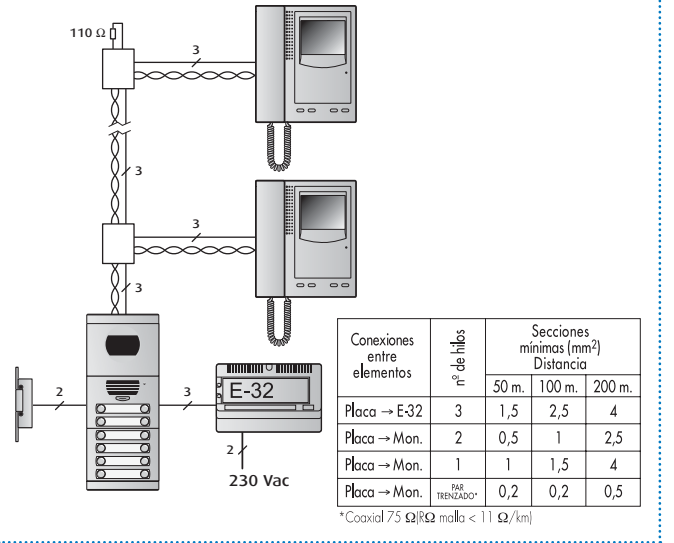

### Propuestas de instalación con par trenzado\*

#### 14 viviendas

827,35 €      2.947,59 €      127,13 €

Dimensiones:  
Placa: 133 x 430 mm.  
Caja: 125 x 419 x 57,5 mm.

**4.076,93 €**

#### 15 viviendas

946,48 €      3.158,13 €      127,13 €

Dimensiones:  
Placa: 267 x 331 mm.  
Caja: 259 x 320 x 57,5 mm.

**4.406,60 €**

#### 16 viviendas

853,53 €      3.368,68 €      127,13 €

Dimensiones:  
Placa: 267 x 232 mm.  
Caja: 259 x 221 x 57,5 mm.

**4.524,19 €**

#### 16 viviendas

832,28 €      3.368,68 €      127,13 €

Dimensiones:  
Placa: 133 x 430 mm.  
Caja: 125 x 419 x 57,5 mm.

**4.502,94 €**

#### 18 viviendas

948,68 €      3.789,76 €      127,13 €

Dimensiones:  
Placa: 267 x 331 mm.  
Caja: 259 x 320 x 57,5 mm.

**5.084,14 €**

#### 20 viviendas

953,98 €      5.053,02 €      127,13 €

Dimensiones:  
Placa: 267 x 331 mm.  
Caja: 259 x 320 x 57,5 mm.

**6.352,69 €**

#### 21 viviendas

951,54 €      4.421,39 €      127,13 €

Dimensiones:  
Placa: 267 x 331 mm.  
Caja: 259 x 320 x 57,5 mm.

**5.762,35 €**

#### 24 viviendas

957,23 €      5.053,02 €      127,13 €

Dimensiones:  
Placa: 267 x 331 mm.  
Caja: 259 x 320 x 57,5 mm.

**6.399,66 €**

#### 24 viviendas

957,46 €      5.053,02 €      127,13 €

Dimensiones:  
Placa: 267 x 331 mm.  
Caja: 259 x 320 x 57,5 mm.

**6.399,88 €**

\*Para instalaciones con cable coaxial son necesarios 2 alimentadores E-32



**27 viviendas**

1.063,60 €

5.684,64 €

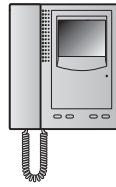

127,13 €



Dimensiones:  
Placa: 267 x 430 mm.  
Caja: 259 x 419 x 57,5 mm.

**7.181,37 €**

**28 viviendas**

961,43 €

5.895,18 €

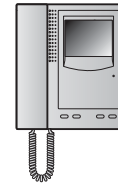

127,13 €



Dimensiones:  
Placa: 267 x 331 mm.  
Caja: 259 x 320 x 57,5 mm.

**7.289,74 €**

**30 viviendas**

1.065,80 €

6.316,27 €

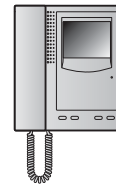

127,13 €



Dimensiones:  
Placa: 267 x 430 mm.  
Caja: 259 x 419 x 57,5 mm.

**7.858,91 €**

**32 viviendas**

971,30 €

6.737,35 €

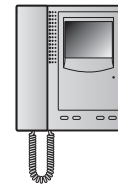

127,13 €

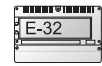

Dimensiones:  
Placa: 267 x 331 mm.  
Caja: 259 x 320 x 57,5 mm.

**8.185,49 €**

**36 viviendas**

1.078,13 €

7.579,52 €



127,13 €



Dimensiones:  
Placa: 267 x 430 mm.  
Caja: 259 x 419 x 57,5 mm.

**9.178,21 €**

**40 viviendas**

1.081,61 €

8.421,69 €

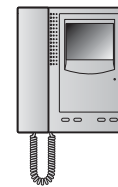

127,13 €



Dimensiones:  
Placa: 267 x 430 mm.  
Caja: 259 x 419 x 57,5 mm.

**10.067,57 €**



Viv.	375602	375620	375603	375630	375604	375640	375170	375180	375110	375120	375130	375140	375220	375240	375260	375280	375093	375097	375007	375002	374472	374442	374420	Total €
14					1	1	1	1							1	1	1	1	2	1	4	14	14	4.076,93
15			2	2			1	1	1			1	1			1	1	1	4	1	4	15	15	4.406,60
16	2	2						1	1									2	1	1	4	16	16	4.524,19
16•					1	1	1	1											2	1	4	16	16	4.502,94
18			2	2			1	1		1			1		1	1	1	4	1	5	18	18	5.084,14	
20			2	2			1	1					2		2	1	1	4	1	5	20	20	6.352,69	
21			2	2			1	1			1	1		1	1	1	1	4	1	6	21	21	5.762,35	
24			2	2			1	1				2			2	1	1	4	1	6	24	24	6.399,66	
24•			2	2			1	1					2		2	1	1	4	1	6	24	24	6.399,88	
27					2	2	1	1	1			2	1		2	1	1	6	1	7	27	27	7.181,37	
28			2	2			1	1							2	2	1	1	4	1	7	28	28	7.289,74
30					2	2	1	1		1		2		1	2	1	1	6	1	8	30	30	7.858,91	
32			2	2			1	1								4	1	1	4	1	8	32	32	8.185,49
36					2	2	1	1					2			4	1	1	6	1	9	36	36	9.178,21
40					2	2	1	1						2		4	1	1	6	1	10	40	40	10.067,57

Relación de materiales para las instalaciones. Incluye distribuidores. Para placas con otras configuraciones ver pag. 86-88.



# Instalaciones portero 2 hilos

Placa SFERA New de empotrar



## PORTERO - 3 A 12 VIVIENDAS

**Descripción:** Instalación de portero 2 hilos compuesta por placa SFERA New, teléfonos Serie 7 y equipo de alimentación. El cableado puede hacerse con topología libre. Las conexiones del BUS 2 hilos son no polarizadas.

**Funcionamiento:** Llamada electrónica, confirmación de llamada en placa. Secreto de comunicación: sólo la vivienda llamada puede entrar en comunicación.

Con instalaciones de varios accesos, si se intenta llamar desde una placa cuando ya existe comunicación entre una vivienda y otra placa, parpadeará el pulsador de luz de tarjeteros.

Esquema unifilar y secciones

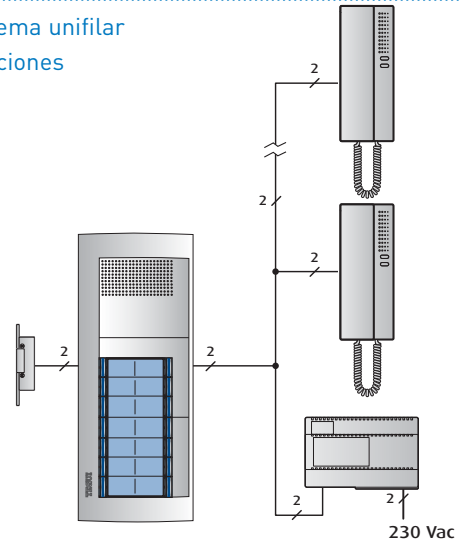

Tipo cable	0,28 mm <sup>2</sup>	0,50 mm <sup>2</sup>	1 mm <sup>2</sup>
<b>40 Puestos internos</b>			
Placa→Teléfono	340 m	500 m	1.000 m
Placa→Alim.	200 m	290 m	580 m
Alim.→Teléfono	140 m	210 m	420 m
Placa→Abrepuertas	30 m	50 m	100 m
<b>26 Puestos internos</b>			
Placa→Teléfono	380 m	610 m	1.000 m
Placa→Alim.	200 m	290 m	580 m
Alim.→Teléfono	180 m	320 m	560 m
Placa→Abrepuertas	30 m	50 m	100 m

### 3 viviendas

320,19 €    126,47 €    94,35 €

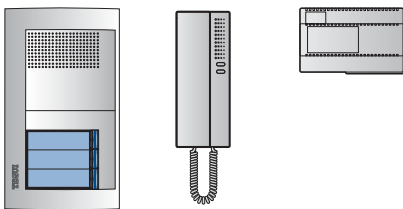

Dimensiones:  
Placa: 133 x 232 mm.  
Caja: 125 x 221 x 57,5 mm.

**541,01 €**

### 4 viviendas

321,67 €    168,63 €    94,35 €

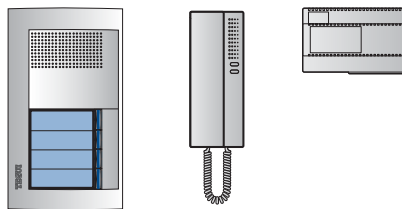

Dimensiones:  
Placa: 133 x 232 mm.  
Caja: 125 x 221 x 57,5 mm.

**584,65 €**

### 5 viviendas

325,19 €    210,78 €    94,35 €

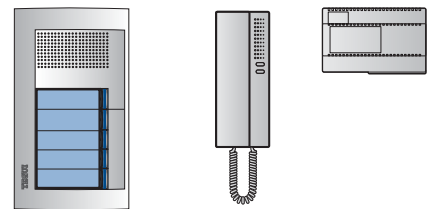

Dimensiones:  
Placa: 133 x 232 mm.  
Caja: 125 x 221 x 57,5 mm.

**630,32 €**

### 6 viviendas

330,22 €    252,94 €    94,35 €

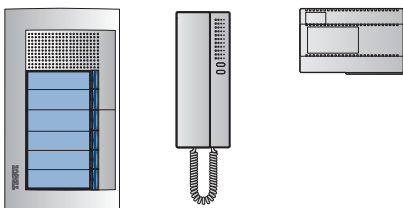

Dimensiones:  
Placa: 133 x 232 mm.  
Caja: 125 x 221 x 57,5 mm.

**677,51 €**

### 8 viviendas

331,72 €    337,25 €    94,35 €

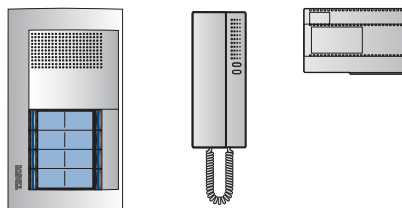

Dimensiones:  
Placa: 133 x 232 mm.  
Caja: 125 x 221 x 57,5 mm.

**763,32 €**

### 10 viviendas

339,16 €    421,57 €    94,35 €

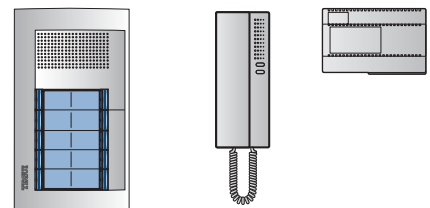

Dimensiones:  
Placa: 133 x 232 mm.  
Caja: 125 x 221 x 57,5 mm.

**855,08 €**



12 viviendas

345,68 €

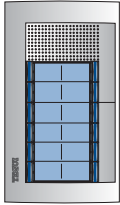

505,88 €



94,35 €

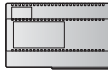

Dimensiones:  
Placa: 133 x 232 mm.  
Caja: 125 x 221 x 57,5 mm.

**945,91 €**

Complementos:

Marcos y viseras, sólo válido para cajas de empotrar.

Marcos

2 módulos

3 módulos

Viseras

2 módulos

3 módulos



375472

**22,72 €**

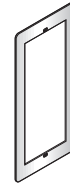

375473

**27,45 €**

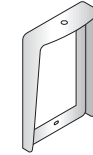

375372

**46,07 €**

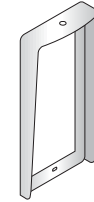

375373

**52,67 €**

Para otros complementos consultar Catálogo Tarifa TEGUI.

Viv.	375602	376620	351001	351011	351021	351041	351081	352031	352041	352181	351000	352100	346040	374290	Total €
3	1	1	1					1			1	1	1	3	541,01
4	1	1	1						1		1	1	1	4	584,65
5	1	1		1					1		1	1	1	5	630,32
6	1	1			1				1		1	1	1	6	677,51
8	1	1	1							1	1	1	1	8	763,32
10	1	1				1				1	1	1	1	10	855,08
12	1	1					1			1	1	1	1	12	945,91





## Instalaciones portero 2 hilos

Placa SFERA New de empotrar



### PORTERO - 14 A 40 VIVIENDAS

**Descripción:** Instalación de portero 2 hilos compuesta por placa SFERA New, teléfonos Serie 7 y equipo de alimentación. El cableado puede hacerse con topología libre. Las conexiones del BUS 2 hilos son no polarizadas.

**Funcionamiento:** Llamada electrónica, confirmación de llamada en placa. Secreto de comunicación: sólo la vivienda llamada puede entrar en comunicación.

Con instalaciones de varios accesos, si se intenta llamar desde una placa cuando ya existe comunicación entre una vivienda y otra placa, parpadeará el pulsador de luz de tarjeteros.

#### Esquema unifilar y secciones

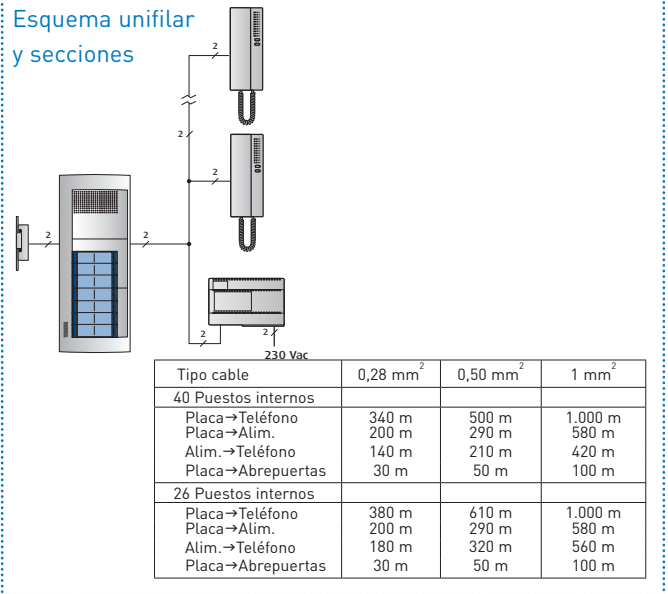

#### 14 viviendas

402,00 €

590,19 €

94,35 €

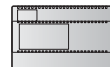
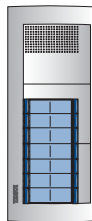

Dimensiones:  
Placa: 133 x 331 mm.  
Caja: 125 x 320 x 57,5 mm.

1.086,54 €

#### 15 viviendas

548,59 €

632,35 €

94,35 €

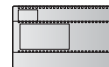
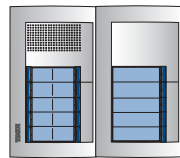

Dimensiones:  
Placa: 267 x 232 mm.  
Caja: 259 x 221 x 57,5 mm.

1.275,29 €

#### 16 viviendas

410,64 €

674,51 €

94,35 €

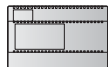
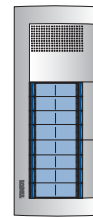

Dimensiones:  
Placa: 133 x 331 mm.  
Caja: 125 x 320 x 57,5 mm.

1.179,49 €

#### 16 viviendas

508,13 €

674,51 €

94,35 €

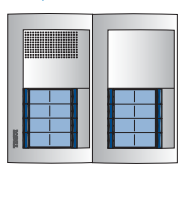

Dimensiones:  
Placa: 267 x 232 mm.  
Caja: 259 x 221 x 57,5 mm.

1.276,98 €

#### 18 viviendas

555,33 €

758,82 €

94,35 €



Dimensiones:  
Placa: 267 x 232 mm.  
Caja: 259 x 221 x 57,5 mm.

1.408,50 €

#### 20 viviendas

558,86 €

843,13 €

94,35 €

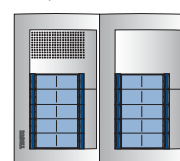

Dimensiones:  
Placa: 267 x 232 mm.  
Caja: 259 x 221 x 57,5 mm.

1.496,35 €

#### 21 viviendas

635,76 €

885,29 €

94,35 €

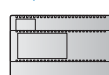
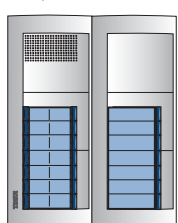

Dimensiones:  
Placa: 267 x 331 mm.  
Caja: 259 x 320 x 57,5 mm.

1.615,40 €

#### 24 viviendas

645,88 €

1.011,76 €

94,35 €

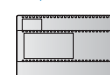
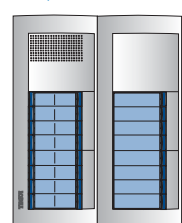

Dimensiones:  
Placa: 267 x 331 mm.  
Caja: 259 x 320 x 57,5 mm.

1.751,99 €



**24 viviendas**

566,82 €

1.011,76 € 94,35 €

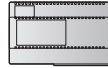
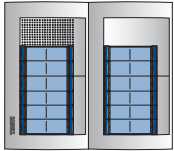

Dimensiones:  
Placa: 267 x 232 mm.  
Caja: 259 x 221 x 57,5 mm.

**1.672,93 €**

**27 viviendas**

696,39 €

1.138,23 € 94,35 €

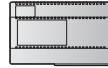
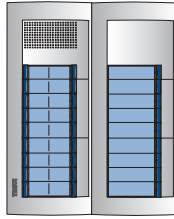

Dimensiones:  
Placa: 267 x 331 mm.  
Caja: 259 x 320 x 57,5 mm.

**1.928,97 €**

**28 viviendas**

648,69 €

1.180,38 € 94,35 €

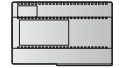
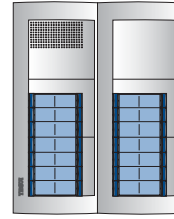

Dimensiones:  
Placa: 267 x 331 mm.  
Caja: 259 x 320 x 57,5 mm.

**1.923,43 €**

**30 viviendas**

703,13 €

1.264,70 €

94,35 €

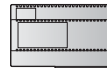
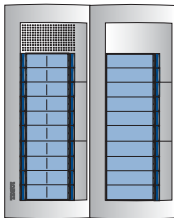

Dimensiones:  
Placa: 267 x 331 mm.  
Caja: 259 x 320 x 57,5 mm.

**2.062,18 €**

**32 viviendas**

665,97 €

1.349,01 €

94,35 €

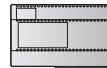
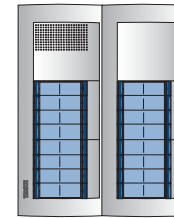

Dimensiones:  
Placa: 267 x 331 mm.  
Caja: 259 x 320 x 57,5 mm.

**2.109,33 €**

**36 viviendas**

716,71 €

1.517,64 €

94,35 €

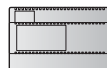
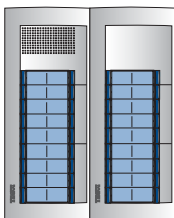

Dimensiones:  
Placa: 267 x 331 mm.  
Caja: 259 x 320 x 57,5 mm.

**2.328,69 €**

**40 viviendas**

724,66 €

1.686,26 €

94,35 €

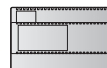
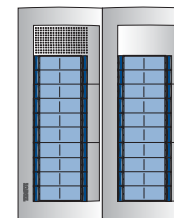

Dimensiones:  
Placa: 267 x 331 mm.  
Caja: 259 x 320 x 57,5 mm.

**2.505,28 €**



Viv.	375602	376620	375603	376630	351001	351041	351081	352301	352011	352021	352031	352041	352121	352141	352161	352181	351000	352100	345000	346040	374290	Total €
14			1	1	1										1	1	1	2		1	14	1.086,54
15	2	2				1			1			1				1	1	3	1	1	15	1.275,29
16			1	1	1											2	1	2		1	16	1.179,49
16•	2	2			1			1								2	1	2	1	1	16	1.276,98
18	2	2					1			1		1				1	1	3	1	1	18	1.408,50
20	2	2				1							1			2	1	3	1	1	20	1.496,35
21			2	2	1			1			1	1			1	1	1	4	1	1	21	1.615,40
24			2	2	1			1				2				2	1	4	1	1	24	1.751,99
24•	2	2					1							1		2	1	3	1	1	24	1.672,93
27			2	2		1			1			2				2	1	5	1	1	27	1.928,97
28			2	2	1			1							2	2	1	4	1	1	28	1.923,43
30			2	2		1				1		2				2	1	5	1	1	30	2.062,18
32			2	2	1			1								4	1	4	1	1	32	2.109,33
36			2	2		1							1			4	1	5	1	1	36	2.328,69
40			2	2			1							1		4	1	5	1	1	40	2.505,28

Relación de materiales para las instalaciones. Para placas con otras configuraciones ver págs. 56-63.



# Instalaciones portero 2 hilos

Placa Serie 7 de empotrar



## PORTERO - 3 A 12 VIVIENDAS

**Descripción:** Instalación de portero 2 hilos compuesta por placa Serie 7, teléfonos Serie 7 y equipo de alimentación. El cableado puede hacerse con topología libre. Las conexiones del BUS 2 hilos son no polarizadas.

**Funcionamiento:** Llamada electrónica, confirmación de llamada en placa. Secreto de comunicación: sólo la vivienda llamada puede entrar en comunicación.

Con instalaciones de varios accesos, si se intenta llamar desde una placa cuando ya existe comunicación entre una vivienda y otra placa, parpadeará el pulsador de luz de tarjeteros.

**Opciones:** el sistema admite la colocación de hasta 3 teléfonos (374290) en paralelo con la misma llamada, sin necesidad de alimentadores adicionales.

Es posible ampliar la instalación hasta 9 placas Serie 7 o S600.

Para instalaciones con conserjería consulte con su comercial.

Esquema unifilar y secciones

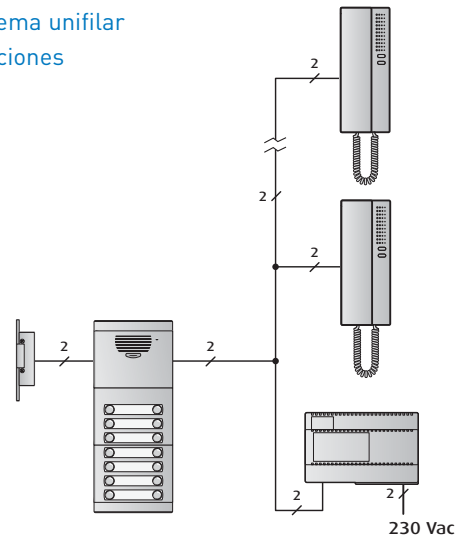

Tipo cable	0,28 mm <sup>2</sup>	0,50 mm <sup>2</sup>	1 mm <sup>2</sup>
<b>40 Puestos internos</b>			
Placa → Teléfono	340 m	500 m	1.000 m
Placa → Alim.	200 m	290 m	580 m
Alim. → Teléfono	140 m	210 m	420 m
Placa → Abrepuertas	30 m	50 m	100 m
<b>26 Puestos internos</b>			
Placa → Teléfono	380 m	610 m	1.000 m
Placa → Alim.	200 m	290 m	580 m
Alim. → Teléfono	180 m	320 m	560 m
Placa → Abrepuertas	30 m	50 m	100 m

### 3 viviendas

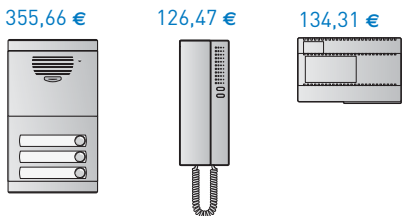

Dimensiones:  
Placa: 133 x 232 mm.  
Caja: 125 x 221 x 57,5 mm.

**616,44 €**

### 4 viviendas

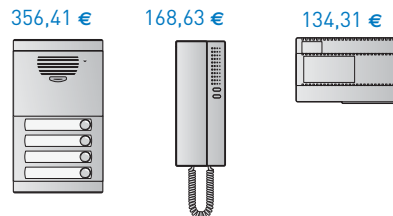

Dimensiones:  
Placa: 133 x 232 mm.  
Caja: 125 x 221 x 57,5 mm.

**659,35 €**

### 5 viviendas

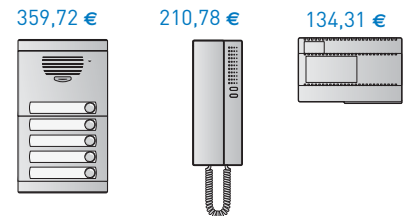

Dimensiones:  
Placa: 133 x 232 mm.  
Caja: 125 x 221 x 57,5 mm.

**704,81 €**

### 6 viviendas

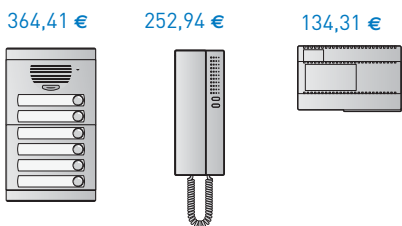

Dimensiones:  
Placa: 133 x 232 mm.  
Caja: 125 x 221 x 57,5 mm.

**751,67 €**

### 8 viviendas

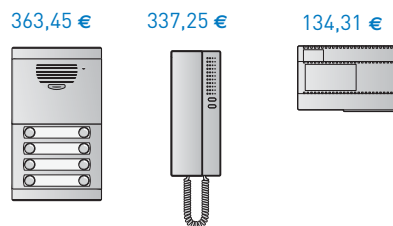

Dimensiones:  
Placa: 133 x 232 mm.  
Caja: 125 x 221 x 57,5 mm.

**835,01 €**

### 10 viviendas

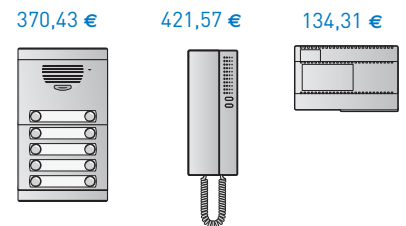

Dimensiones:  
Placa: 133 x 232 mm.  
Caja: 125 x 221 x 57,5 mm.

**926,31 €**



12 viviendas

376,54 €



505,88 €



134,31 €



1.016,73 €

Dimensiones:  
Placa: 133 x 232 mm.  
Caja: 125 x 221 x 57,5 mm.

Complementos:

Marcos y viseras, sólo válido para cajas de empotrar.

Marcos

2 módulos 3 módulos



375472

22,72 €



375473

27,45 €

Viseras

2 módulos 3 módulos

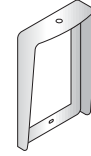

375372

46,07 €



375373

52,67 €

Ver otros complementos en páginas 128-129.

Viv.	375602	375620	375180	375310	375320	375420	375440	375130	375140	375280	376095	376007	346000	374290	Total €
3	1	1	1					1			1	1	1	3	616,44
4	1	1	1						1		1	1	1	4	659,35
5	1	1		1					1		1	1	1	5	704,81
6	1	1			1				1		1	1	1	6	751,67
8	1	1	1							1	1	1	1	8	835,01
10	1	1				1				1	1	1	1	10	926,31
12	1	1					1			1	1	1	1	12	1.016,73



## Instalaciones portero 2 hilos

Placa Serie 7 de empotrar



### PORTERO - 14 A 40 VIVIENDAS

**Descripción:** Instalación de portero 2 hilos compuesta por placa Serie 7, teléfonos Serie 7 y equipo de alimentación. El cableado puede hacerse con topología libre. Las conexiones del BUS 2 hilos son no polarizadas.

**Funcionamiento:** Llamada electrónica, confirmación de llamada en placa. Secreto de comunicación: sólo la vivienda llamada puede entrar en comunicación.

Con instalaciones de varios accesos, si se intenta llamar desde una placa cuando ya existe comunicación entre una vivienda y otra placa, parpadeará el pulsador de luz de tarjeteros.

**Opciones:** el sistema admite la colocación de hasta 3 teléfonos (374290) en paralelo con la misma llamada, sin necesidad de alimentadores adicionales.

Es posible ampliar la instalación hasta 9 placas Serie 7 o S600.

Para instalaciones con conserjería consulte con su comercial.

**Complementos:** Consultar marcos de reposición y otros complementos en páginas 128-129.

Ver módulos de señalización y directorio en páginas 64 y 65.

#### Esquema unifilar y secciones

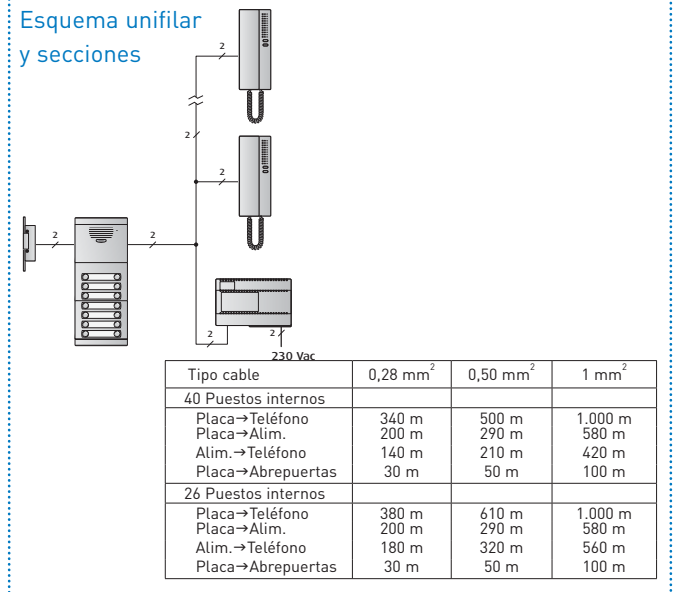

#### 14 viviendas

416,32 €

590,19 €

134,31 €

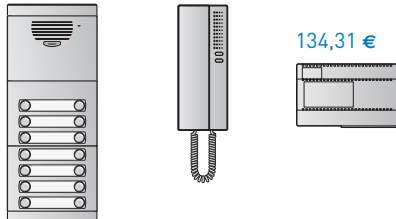

Dimensiones:  
Placa: 133 x 331 mm.  
Caja: 125 x 320 x 57,5 mm.

1.140,83 €

#### 15 viviendas

494,33 €

632,35 €

134,31 €

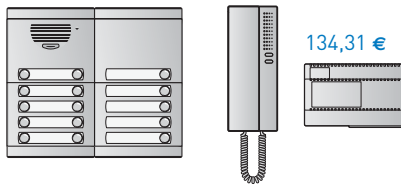

Dimensiones:  
Placa: 267 x 232 mm.  
Caja: 259 x 221 x 57,5 mm.

1.260,99 €

#### 16 viviendas

421,25 €

674,51 €

134,31 €

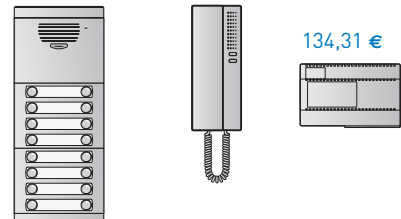

Dimensiones:  
Placa: 133 x 331 mm.  
Caja: 125 x 320 x 57,5 mm.

1.230,07 €

#### 16 viviendas\*

463,42 €

674,51 €

134,31 €

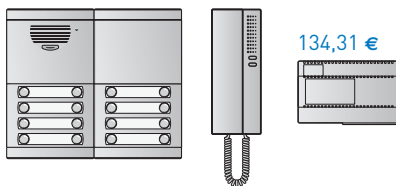

Dimensiones:  
Placa: 267 x 232 mm.  
Caja: 259 x 221 x 57,5 mm.

1.272,24 €

#### 18 viviendas

500,90 €

758,82 €

134,31 €

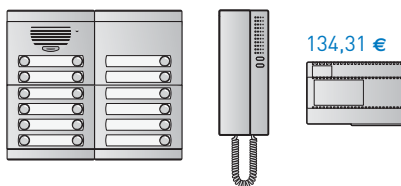

Dimensiones:  
Placa: 267 x 232 mm.  
Caja: 259 x 221 x 57,5 mm.

1.394,03 €

#### 20 viviendas

501,83 €

843,13 €

134,31 €

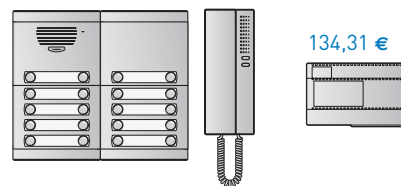

Dimensiones:  
Placa: 267 x 232 mm.  
Caja: 259 x 221 x 57,5 mm.

1.479,27 €

#### 21 viviendas

559,28 €

885,29 €

134,31 €

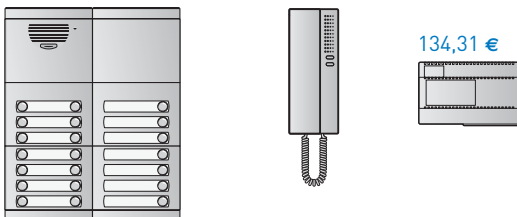

Dimensiones:  
Placa: 267 x 331 mm.  
Caja: 259 x 320 x 57,5 mm.

1.578,89 €

#### 24 viviendas

564,97 €

1.011,76 €

134,31 €

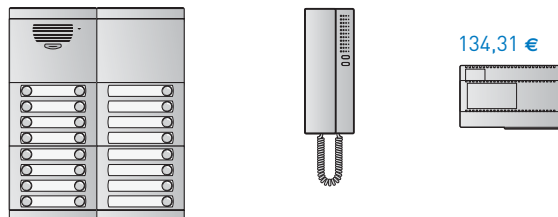

Dimensiones:  
Placa: 267 x 331 mm.  
Caja: 259 x 320 x 57,5 mm.

1.711,04 €





**24 viviendas**

509,67 €

1.011,76 €

134,31 €

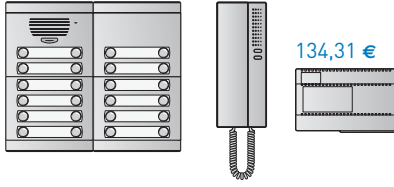

Dimensiones:  
Placa: 267 x 232 mm.  
Caja: 259 x 221 x 57,5 mm.

**1.655,75 €**

**27 viviendas**

602,91 €

1.138,23 €

134,31 €

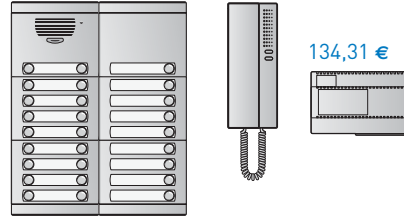

Dimensiones:  
Placa: 267 x 331 mm.  
Caja: 259 x 320 x 57,5 mm.

**1.875,45 €**

**28 viviendas**

569,17 €

1.180,38 €

134,31 €

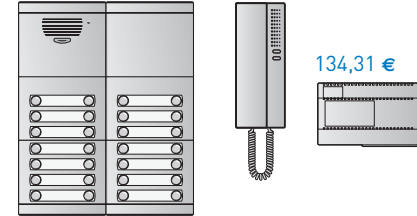

Dimensiones:  
Placa: 267 x 331 mm.  
Caja: 259 x 320 x 57,5 mm.

**1.883,87 €**

**30 viviendas**

609,48 €

1.264,70 €

134,31 €

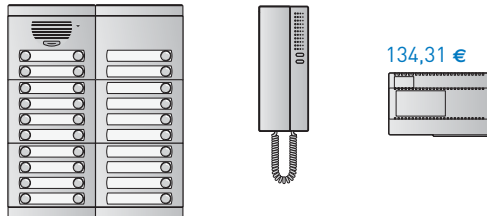

Dimensiones:  
Placa: 267 x 331 mm.  
Caja: 259 x 320 x 57,5 mm.

**2.008,49 €**

**32 viviendas**

579,04 €

1.349,01 €

134,31 €

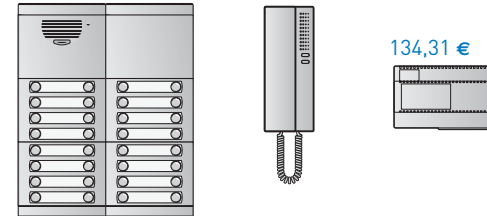

Dimensiones:  
Placa: 267 x 331 mm.  
Caja: 259 x 320 x 57,5 mm.

**2.062,36 €**

**36 viviendas**

617,44 €

1.517,64 €

134,31 €

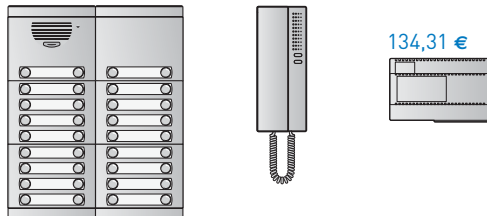

Dimensiones:  
Placa: 267 x 331 mm.  
Caja: 259 x 320 x 57,5 mm.

**2.269,39 €**

**40 viviendas**

625,29 €

1.686,26 €

134,31 €

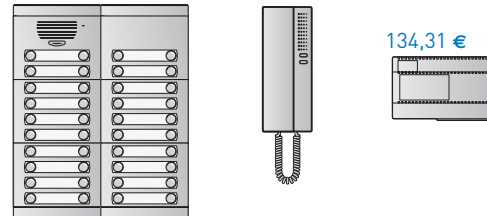

Dimensiones:  
Placa: 267 x 331 mm.  
Caja: 259 x 320 x 57,5 mm.

**2.445,87 €**

Viv.	375602	375620	375603	375630	375180	375420	375440	375100	375110	375120	375130	375140	375220	375240	375260	375280	376095	376007	346000	374290	Total €
14			1	1	1										1	1	1	2	1	14	1.140,83
15	2	2				1			1			1				1	1	3	1	15	1.260,99
16			1	1	1											2	1	2	1	16	1.230,07
16•	2	2			1			1								2	1	2	1	16	1.272,24
18	2	2					1			1		1				1	1	3	1	18	1.394,03
20	2	2				1							1			2	1	3	1	20	1.479,27
21			2	2	1			1			1				1	1	1	4	1	21	1.578,89
24			2	2	1			1				2				2	1	4	1	24	1.711,04
24•	2	2					1							1		2	1	3	1	24	1.655,75
27			2	2		1			1			2				2	1	5	1	27	1.875,45
28			2	2	1			1						2		2	1	4	1	28	1.883,87
30			2	2			1			1		2				2	1	5	1	30	2.008,49
32			2	2	1			1								4	1	4	1	32	2.062,36
36			2	2		1							1			4	1	5	1	36	2.269,39
40			2	2			1							1		4	1	5	1	40	2.445,87

Relación de materiales para las instalaciones. Para placas con otras configuraciones ver pág. 64-68.



# Instalaciones portero Teguibus

## Placa Serie 7 de empotrar



### PORTERO - 3 A 12 VIVIENDAS

**Descripción:** Instalación de portero digital compuesta por placa Serie 7, con grupo fónico digital para edificios (375093), teléfonos Serie 7 y equipo de alimentación.

El grupo fónico digital para edificios (375093) permite instalaciones de un único edificio con hasta 16 accesos-placa y no es compatible con el grupo fónico digital con red (375094), ni Series 300, 400 y 500. Para instalaciones con conserjería o de varios edificios utilizar grupo fónico digital con red (375094) o las Series 300, 400 y 500.

**Funcionamiento:** Llamada electrónica, confirmación de llamada en placa. Secreto de comunicación: sólo el teléfono llamado puede entrar en comunicación.

Con instalaciones de varios accesos, si se intenta llamar desde una placa cuando ya existe comunicación entre una vivienda y otra placa, parpadeará el led del pulsador de luz de tarjeteros.

**Opciones:** El sistema admite la colocación de hasta 3 teléfonos (374220) en paralelo con la misma llamada, sin necesidad de alimentadores adicionales.

**Complementos:** Consultar marcos de reposición y otros complementos en páginas 128-129.

Ver módulo de señalización en página 87.

#### Esquema unifilar y secciones

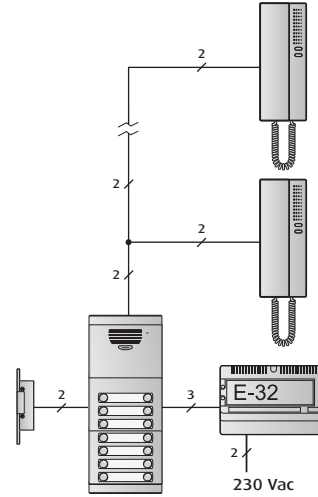

Conexiones entre elementos	nº de hilos	Secciones mínimas (mm <sup>2</sup> )		
		Distancia		
		50 m.	100 m.	200 m.
Placa → E-32	3	0,5	1	1,5
Placa → Tel.	2	0,5	0,5	1

#### 3 viviendas

325,39 €    104,81 €    127,13 €

**557,33 €**

Dimensiones:  
Placa: 133 x 232 mm.  
Caja: 125 x 221 x 57,5 mm.

#### 4 viviendas

326,14 €    139,74 €    127,13 €

**593,01 €**

Dimensiones:  
Placa: 133 x 232 mm.  
Caja: 125 x 221 x 57,5 mm.

#### 5 viviendas

329,45 €    174,68 €    127,13 €

**631,25 €**

Dimensiones:  
Placa: 133 x 232 mm.  
Caja: 125 x 221 x 57,5 mm.

#### 6 viviendas

334,14 €    209,61 €    127,13 €

**670,89 €**

Dimensiones:  
Placa: 133 x 232 mm.  
Caja: 125 x 221 x 57,5 mm.

#### 8 viviendas

333,17 €    279,48 €    127,13 €

**739,79 €**

Dimensiones:  
Placa: 133 x 232 mm.  
Caja: 125 x 221 x 57,5 mm.

#### 10 viviendas

340,16 €    349,35 €    127,13 €

**816,64 €**

Dimensiones:  
Placa: 133 x 232 mm.  
Caja: 125 x 221 x 57,5 mm.



12 viviendas

346,27 €



419,22 €



127,13 €

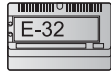

**892,62 €**

Dimensiones:  
Placa: 133 x 232 mm.  
Caja: 125 x 221 x 57,5 mm.

Complementos:

Marcos y viseras, sólo válido para cajas de empotrar.

Marcos

2 módulos

3 módulos

Viseras

2 módulos

3 módulos



375472

**22,72 €**

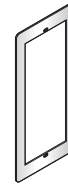

375473

**27,45 €**

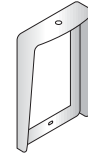

375372

**46,07 €**

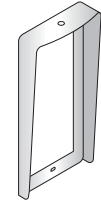

375373

**52,67 €**

Ver otros complementos en páginas 128-129.

															Total €
Viv.	375602	375620	375180	375310	375320	375420	375440	375130	375140	375280	375093	375007	375002	374220	
3	1	1	1					1			1	1	1	3	557,33
4	1	1	1						1		1	1	1	4	593,01
5	1	1		1					1		1	1	1	5	631,25
6	1	1			1				1		1	1	1	6	670,89
8	1	1	1							1	1	1	1	8	739,79
10	1	1				1				1	1	1	1	10	816,64
12	1	1					1			1	1	1	1	12	892,62



# Instalaciones portero Teguibus

Placa Serie 7 de empotrar



## PORTERO - 14 A 40 VIVIENDAS

**Descripción:** Instalación de portero digital compuesta por placa Serie 7, con grupo fónico digital para edificios (375093), teléfonos Serie 7 y equipo de alimentación.

El grupo fónico digital para edificios (375093) permite instalaciones de un único edificio con hasta 16 accesos-placa y no es compatible con el grupo fónico digital con red (375094), ni Series 300, 400 y 500. Para instalaciones con conserjería o de varios edificios utilizar grupo fónico digital con red (375094) o las Series 300, 400 y 500.

**Funcionamiento:** Llamada electrónica, confirmación de llamada en placa. Secreto de comunicación: sólo el teléfono llamado puede entrar en comunicación.

Con instalaciones de varios accesos, si se intenta llamar desde una placa cuando ya existe comunicación entre una vivienda y otra placa, parpadeará el led del pulsador de luz de tarjeteros.

**Opciones:** El sistema admite la colocación de hasta 3 teléfonos (374220) en paralelo con la misma llamada, sin necesidad de alimentadores adicionales.

**Complementos:** Consultar marcos de reposición y otros complementos en páginas 128-129.

Ver módulo de señalización en página 87.

### Esquema unifilar y secciones

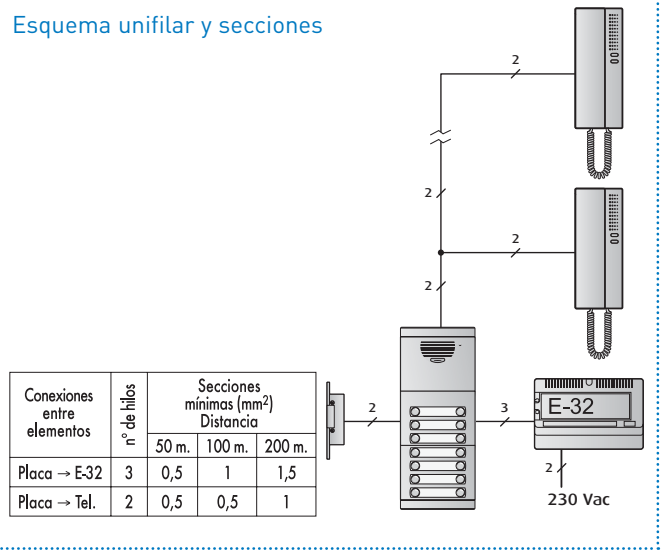

### 14 viviendas

387,13 €      489,09 €      127,13 €

Dimensiones:  
Placa: 133 x 331 mm.  
Caja: 125 x 320 x 57,5 mm.

**1.003,35 €**

### 15 viviendas

466,21 €      524,03 €      127,13 €

Dimensiones:  
Placa: 267 x 232 mm.  
Caja: 259 x 221 x 57,5 mm.

**1.117,37 €**

### 16 viviendas

392,06 €      558,96 €      127,13 €

Dimensiones:  
Placa: 133 x 331 mm.  
Caja: 125 x 320 x 57,5 mm.

**1.078,15 €**

### 16 viviendas\*

434,23 €      558,96 €      127,13 €

Dimensiones:  
Placa: 267 x 232 mm.  
Caja: 259 x 221 x 57,5 mm.

**1.120,32 €**

### 18 viviendas

472,78 €      628,83 €      127,13 €

Dimensiones:  
Placa: 267 x 232 mm.  
Caja: 259 x 221 x 57,5 mm.

**1.228,74 €**

### 20 viviendas

473,71 €      698,70 €      127,13 €

Dimensiones:  
Placa: 267 x 232 mm.  
Caja: 259 x 221 x 57,5 mm.

**1.299,54 €**

### 21 viviendas

532,24 €      733,64 €      127,13 €

Dimensiones:  
Placa: 267 x 331 mm.  
Caja: 259 x 320 x 57,5 mm.

**1.393,01 €**

### 24 viviendas

537,93 €      838,44 €      127,13 €

Dimensiones:  
Placa: 267 x 331 mm.  
Caja: 259 x 320 x 57,5 mm.

**1.503,50 €**



**24 viviendas**

481,56 €

838,44 €

127,13 €

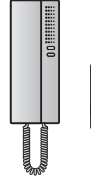

Dimensiones:  
Placa: 267 x 232 mm.  
Caja: 259 x 221 x 57,5 mm.

**1.447,13 €**

**27 viviendas**

576,94 €

943,25 €

127,13 €



Dimensiones:  
Placa: 267 x 331 mm.  
Caja: 259 x 320 x 57,5 mm.

**1.647,32 €**

**28 viviendas**

542,13 €

978,18 €

127,13 €



Dimensiones:  
Placa: 267 x 331 mm.  
Caja: 259 x 320 x 57,5 mm.

**1.647,44 €**

**30 viviendas**

583,52 €

1.048,05 €

127,13 €

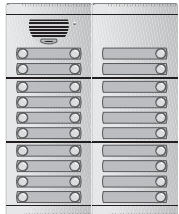

Dimensiones:  
Placa: 267 x 331 mm.  
Caja: 259 x 320 x 57,5 mm.

**1.758,70 €**

**32 viviendas**

552,00 €

1.117,92 €

127,13 €



Dimensiones:  
Placa: 267 x 331 mm.  
Caja: 259 x 320 x 57,5 mm.

**1.797,05 €**

**36 viviendas**

591,48 €

1.257,66 €

127,13 €

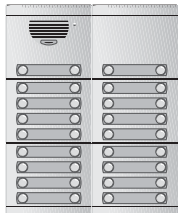

Dimensiones:  
Placa: 267 x 331 mm.  
Caja: 259 x 320 x 57,5 mm.

**1.976,27 €**

**40 viviendas**

599,33 €

1.397,40 €

127,13 €



Dimensiones:  
Placa: 267 x 331 mm.  
Caja: 259 x 320 x 57,5 mm.

**2.123,86 €**

Viv.	375602	375620	375603	375630	375180	375420	375440	375100	375110	375120	375130	375140	375220	375240	375260	375280	375093	375007	375002	374220	Total €
14			1	1	1										1	1	1	2	1	14	1.003,35
15	2	2				1			1			1				1	1	3	1	15	1.117,37
16			1	1	1											2	1	2	1	16	1.078,15
16•	2	2			1			1								2	1	2	1	16	1.120,32
18	2	2					1			1		1				1	1	3	1	18	1.228,74
20	2	2				1							1			2	1	3	1	20	1.299,54
21			2	2	1			1			1	1			1	1	1	4	1	21	1.393,01
24			2	2	1			1				2				2	1	4	1	24	1.503,50
24•	2	2					1							1		2	1	3	1	24	1.447,13
27			2	2		1			1			2				2	1	5	1	27	1.647,32
28			2	2	1			1						2	2	1	4	1	28	1.647,44	
30			2	2			1			1		2			2	1	5	1	30	1.758,70	
32			2	2	1			1							4	1	4	1	32	1.797,05	
36			2	2		1							1		4	1	5	1	36	1.976,27	
40			2	2				1						1		4	1	5	1	40	2.123,86

Relación de materiales para las instalaciones. Para placas con otras configuraciones ver pág. 86-88. Para instalaciones con conserjería sustituir módulo fónico por 375094.



# Kits portero Convencional Serie 7

## Placa Serie 7 de empotrar



### PORTERO - 3 A 12 VIVIENDAS

**Descripción:** Instalación de portero electrónico convencional con placa y teléfonos Serie 7. Se suministra en kit con todos los elementos.

Composición:

- Placa premontada Serie 7
- Caja de empotrar
- Teléfonos Serie 7
- Alimentador E-30

**Funcionamiento:** Llamada electrónica, confirmación de llamada en placa y accionamiento del abrepuertas mediante relé.

**Opciones:** El sistema admite la colocación de 4 teléfonos en paralelo (374200) por vivienda con la misma llamada.

#### Esquema unifilar y secciones

Conexiones entre elementos	n° de hilos	Secciones mínimas (mm <sup>2</sup> ) Distancia		
		50 m.	100 m.	200 m.
E-30 → Placa	2	1	1,5	2,5
Placa → Tel.	4	0,25	0,25	0,5
Placa → Tel.	n°	0,25	0,25	0,5

[\*] n= número de viviendas

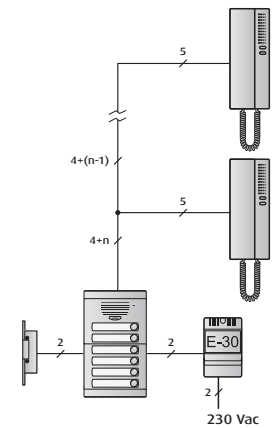

#### Kit portero A3 375013

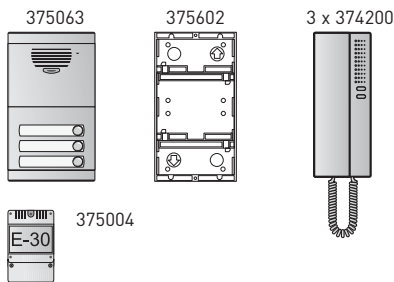

Dimensiones:  
Placa: 133 x 232 mm.  
Caja: 125 x 221 x 57,5 mm.

**223,50 €**

#### Kit portero A4 375014

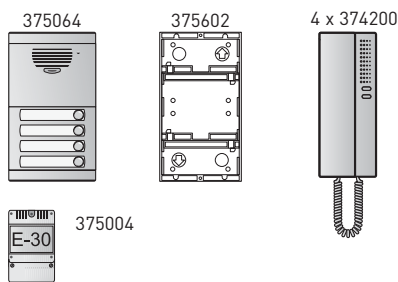

Dimensiones:  
Placa: 133 x 232 mm.  
Caja: 125 x 221 x 57,5 mm.

**257,49 €**

#### Kit portero A5 375015

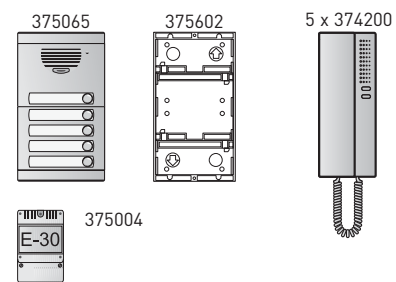

Dimensiones:  
Placa: 133 x 232 mm.  
Caja: 125 x 221 x 57,5 mm.

**292,05 €**

#### Kit portero A6 375016

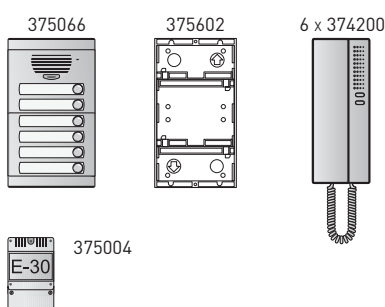

Dimensiones:  
Placa: 133 x 232 mm.  
Caja: 125 x 221 x 57,5 mm.

**314,90 €**

#### Kit portero A8 375018

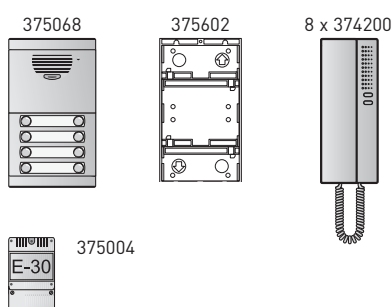

Dimensiones:  
Placa: 133 x 232 mm.  
Caja: 125 x 221 x 57,5 mm.

**367,29 €**

#### Kit portero A10 375019

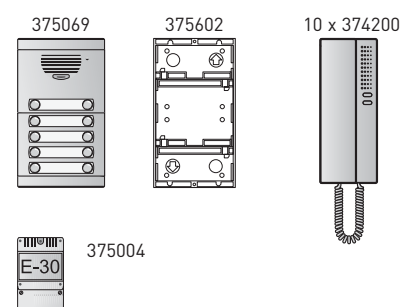

Dimensiones:  
Placa: 133 x 232 mm.  
Caja: 125 x 221 x 57,5 mm.

**398,50 €**

#### Kit portero A12 375010

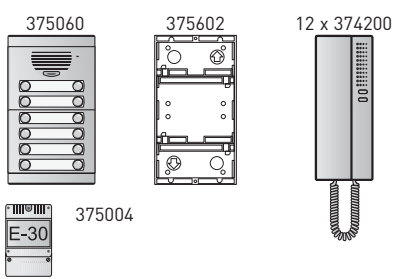

Dimensiones:  
Placa: 133 x 232 mm.  
Caja: 125 x 221 x 57,5 mm.

**457,02 €**

#### Complementos:

Marcos y viseras, sólo válido para cajas de empotrar.

#### Marco

2 módulos



375472

**22,72 €**

#### Visera

2 módulos

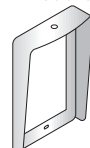

375372

**46,07 €**

Para otras soluciones de instalación, portero convencional Serie 7 de empotrar ver pág. 98-100.  
Ver otros complementos en páginas 128-129.



# Instalaciones portero Convencional

## Placa Serie 7 de empotrar



### PORTERO - 14 A 40 VIVIENDAS

**Descripción:** Instalación de portero convencional compuesta por placas Serie 7, teléfonos Serie 7 y equipo de alimentación. Cableado 4 + n con un retorno de llamada por vivienda.

**Funcionamiento:** Llamada electrónica, confirmación de llamada en placa y accionamiento de abrepuertas mediante relé.

**Opciones:** El sistema admite la colocación de hasta 4 teléfonos en paralelo (374200) por vivienda con la misma llamada.

Para llamada zumbador, sustituir el teléfono ref. 374200 por el teléfono ref. 374210.

**Complementos:** Consultar marcos de reposición y otros complementos en páginas 128-129.

Ver módulo de señalización en página 99.

#### Esquema unifilar y secciones

Conexiones entre elementos	n° de hilos	Secciones mínimas (mm <sup>2</sup> )		
		Distancia		
		50 m.	100 m.	200 m.
E-30 → Placa	2	1	1,5	2,5
Placa → Tel.	4	0,25	0,25	0,5
Placa → Tel.	n°	0,25	0,25	0,5

[\*] n = número de viviendas

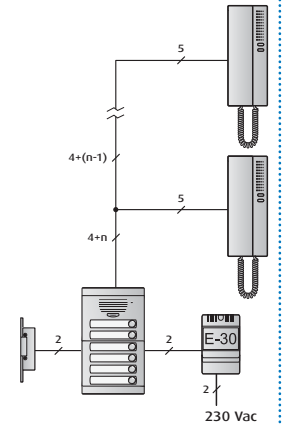

#### 14 viviendas

262,37 €

348,57 €

49,62 €



Dimensiones:  
Placa: 133 x 331 mm.  
Caja: 125 x 320 x 57,5 mm.

660,56 €

#### 15 viviendas

337,07 €

373,47 €

49,62 €



Dimensiones:  
Placa: 267 x 232 mm.  
Caja: 259 x 221 x 57,5 mm.

760,16 €

#### 16 viviendas

267,31 €

398,37 €

49,62 €



Dimensiones:  
Placa: 133 x 331 mm.  
Caja: 125 x 221 x 57,5 mm.

715,29 €

#### 16 viviendas\*

309,47 €

398,37 €

49,62 €



Dimensiones:  
Placa: 267 x 232 mm.  
Caja: 259 x 221 x 57,5 mm.

757,46 €

#### 18 viviendas

343,64 €

448,17 €

49,62 €



Dimensiones:  
Placa: 267 x 232 mm.  
Caja: 259 x 221 x 57,5 mm.

841,42 €

#### 20 viviendas

344,57 €

497,96 €

49,62 €

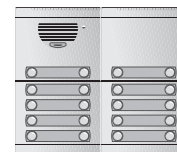

Dimensiones:  
Placa: 267 x 232 mm.  
Caja: 259 x 221 x 57,5 mm.

892,15 €

#### 21 viviendas

398,71 €

522,86 €

49,62 €

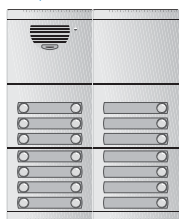

Dimensiones:  
Placa: 267 x 331 mm.  
Caja: 259 x 320 x 57,5 mm.

971,19 €

#### 24 viviendas

404,40 €

597,56 €

49,62 €



Dimensiones:  
Placa: 267 x 331 mm.  
Caja: 259 x 320 x 57,5 mm.

1.051,57 €



**24 viviendas**

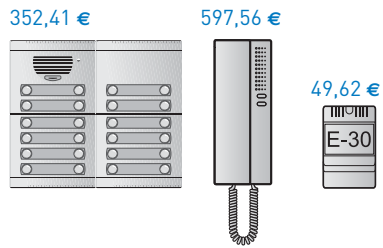

Dimensiones:  
Placa: 267 x 232 mm.  
Caja: 259 x 221 x 57,5 mm.

**999,59 €**

**27 viviendas**

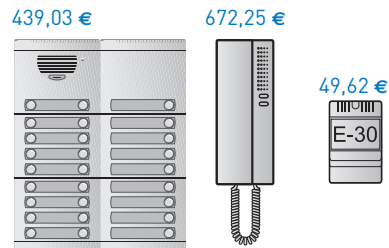

Dimensiones:  
Placa: 267 x 331 mm.  
Caja: 259 x 320 x 57,5 mm.

**1.160,89 €**

**28 viviendas**

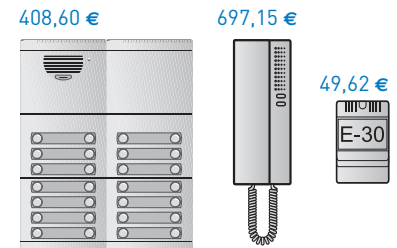

Dimensiones:  
Placa: 267 x 331 mm.  
Caja: 259 x 320 x 57,5 mm.

**1.155,37 €**

**30 viviendas**

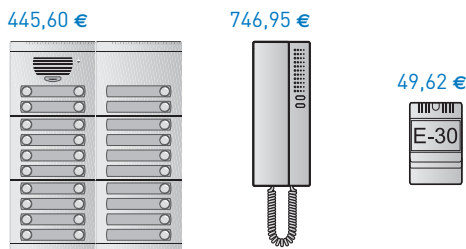

Dimensiones:  
Placa: 267 x 331 mm.  
Caja: 259 x 320 x 57,5 mm.

**1.242,16 €**

**32 viviendas**

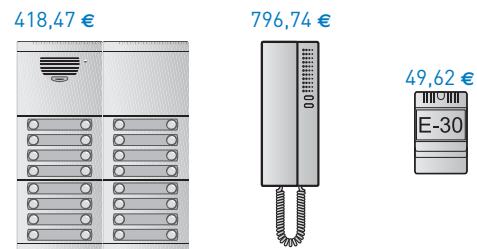

Dimensiones:  
Placa: 267 x 331 mm.  
Caja: 259 x 320 x 57,5 mm.

**1.264,83 €**

**36 viviendas**

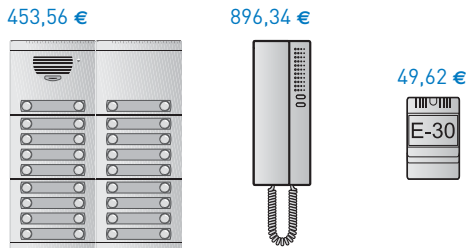

Dimensiones:  
Placa: 267 x 331 mm.  
Caja: 259 x 320 x 57,5 mm.

**1.399,51 €**

**40 viviendas**

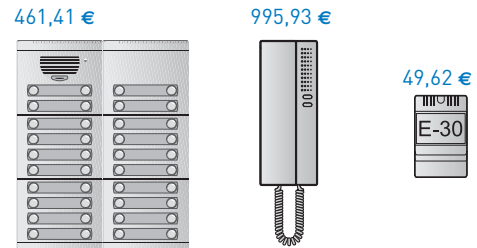

Dimensiones:  
Placa: 267 x 331 mm.  
Caja: 259 x 320 x 57,5 mm.

**1.506,95 €**

Viv.	375602	375620	375603	375630	375180	375420	375440	375100	375110	375120	375130	375140	375220	375240	375260	375280	375091	375008	375004	374200	Total €
14			1	1	1										1	1	1	2	1	14	660,56
15	2	2				1			1			1				1	1	3	1	15	760,16
16			1	1	1											2	1	2	1	16	715,29
16•	2	2			1			1								2	1	2	1	16	757,46
18	2	2					1			1		1				1	1	3	1	18	841,42
20	2	2				1							1			2	1	3	1	20	892,15
21			2	2	1			1			1	1			1	1	1	4	1	21	971,19
24			2	2	1			1				2				2	1	4	1	24	1.051,57
24•	2	2					1							1		2	1	3	1	24	999,59
27			2	2		1			1			2				2	1	5	1	27	1.160,89
28			2	2	1			1						2	2	2	1	4	1	28	1.155,37
30			2	2			1			1		2				2	1	5	1	30	1.242,16
32			2	2	1			1								4	1	4	1	32	1.264,83
36			2	2		1							1			4	1	5	1	36	1.399,51
40			2	2			1							1		4	1	5	1	40	1.506,95

Relación de materiales para las instalaciones. Para placas con otras configuraciones ver pág. 98-100.

## Placas de calle y complementos

### CAJAS PARA EMPOTRAR TEGUI

#### CAJAS

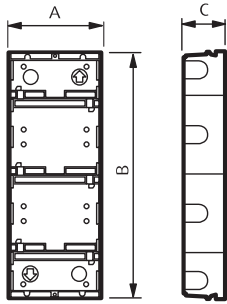

#### DIMENSIONES EN MM

Artículo	A	B	C
<b>375601</b>	125	125	57,5
<b>375602</b>	125	221	57,5
<b>375603</b>	125	320	57,5
<b>375604</b>	125	419	57,5
<b>375605</b>	125	518	57,5

### SOPORTES Y MARCOS PARA MÓDULOS SERIE 7, SFERA NEW Y ROBUR

#### SOPORTES

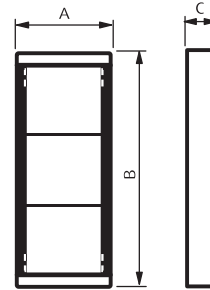

#### DIMENSIONES EN MM

Artículo	A	B	C
<b>375610</b>	133	133	
<b>375620</b>	133	232	
<b>375630</b>	133	331	
<b>375640</b>	133	430	
<b>375650</b>	133	529	
<b>350315</b>	134	132	34,5
<b>350325</b>	134	223	34,5
<b>350335</b>	134	315	34,5
<b>370415</b>	139	144	21
<b>370425</b>	139	235	21
<b>370435</b>	139	327	21
<b>376610</b>	133	133	15,3
<b>376620</b>	133	232	15,3
<b>376630</b>	133	331	15,3
<b>376640</b>	133	430	15,3

### CAJAS PARA EMPOTRAR + SOPORTE SFERA MODULAR

#### CAJAS

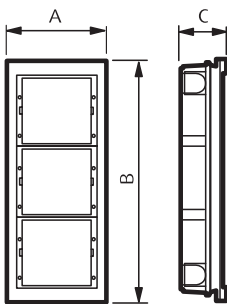

#### DIMENSIONES EN MM

Artículo	A	B	C
<b>331110</b>	117	123	43
<b>331120</b>	117	214	43
<b>331130</b>	117	306	43

### MARCOS SFERA MODULAR Y SFERA BASIC

#### MARCOS

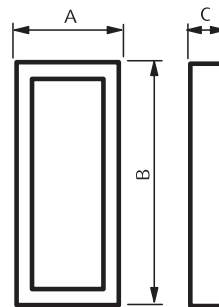

#### DIMENSIONES EN MM

Artículo	A	B
<b>331211</b>	140	142
<b>331221</b>	140	233
<b>331231</b>	140	325
<b>331821</b>	125	233
<b>331831</b>	125	325

## Placas de calle y complementos

### VISERAS CON MARCO SERIE 7

#### VISERAS

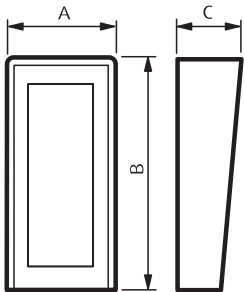

#### DIMENSIONES EN MM

Artículo	A	B	C
375371	169	164	60
375372	169	263	60
375373	169	362	60
375374	169	461	60
375375	169	560	60
375382	303	263	60
375383	303	362	60
375384	303	461	60
375385	303	560	60
375392	437	263	60
375393	437	362	60
375394	437	461	60
375395	437	560	60

### CAJAS DE SUPERFICIE SERIE 7

#### CAJAS

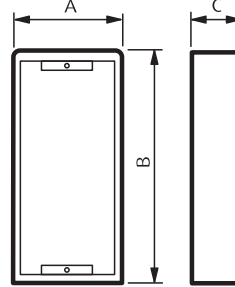

#### DIMENSIONES EN MM

Artículo	A	B	C
0E4101	169	164	60
0E4102	169	263	60
0E4103	169	362	60
0E4104	169	461	60
0E4105	169	560	60
0E4204	303	263	60
0E4206	303	362	60
0E4208	303	461	60
0E4306	437	263	60
0E4309	437	362	60

### CAJAS EMPOTRAR SFERA ROBUR

#### CAJAS ANTIVANDÁLICAS

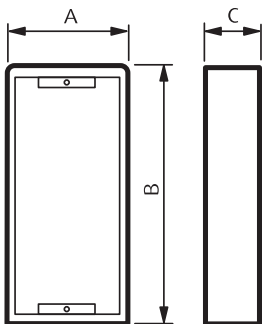

#### DIMENSIONES EN MM

Artículo	A	B	C
350110	102	114	51
350120	102	206	51
350130	102	297	51



## Placas de calle y complementos

### MARCOS PARA REPOSICIÓN SERIE 7

#### MARCOS

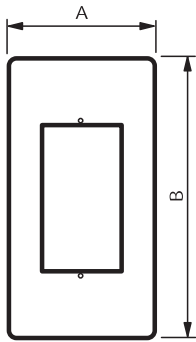

#### Dimensiones en mm

Artículo	A	B	Capacidad
<b>0E5101</b>	200	300	1 módulo
<b>0E5102</b>	200	400	2 módulos
<b>0E5103</b>	200	500	3 módulos
<b>0E5104</b>	200	600	4 módulos
<b>0E5204</b>	340	400	4 módulos
<b>0E5206</b>	340	500	6 módulos
<b>0E5208</b>	340	600	8 módulos

### MARCOS EMBELLECEDORES SERIE 7

#### MARCOS

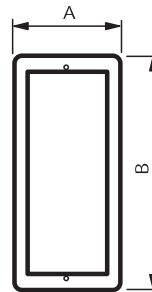

#### Dimensiones en mm

Artículo	A	B	Capacidad
<b>375471</b>	163	161	1 módulo
<b>375472</b>	163	260	2 módulos
<b>375473</b>	163	359	3 módulos
<b>375474</b>	163	458	4 módulos
<b>375475</b>	163	557	5 módulos
<b>375482</b>	297	260	4 módulos
<b>375483</b>	297	359	6 módulos
<b>375484</b>	297	458	8 módulos
<b>375485</b>	297	557	10 módulos
<b>375492</b>	431	260	6 módulos
<b>375493</b>	431	359	9 módulos
<b>375494</b>	431	458	12 módulos
<b>375495</b>	431	557	15 módulos

### CAJAS DE SUPERFICIE COMPACTAS SERIE 7

#### CAJAS COMPACTAS

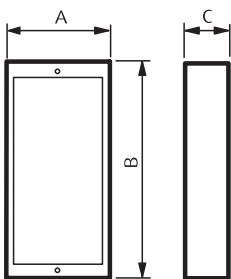

#### DIMENSIONES EN MM

Artículo	A	B	C
<b>375271</b>	133	133	52
<b>375272</b>	133	232	52
<b>375273</b>	133	331	52
<b>375274</b>	133	430	52

### CAJAS ANGULARES SERIE 7

#### CAJAS ANGULARES

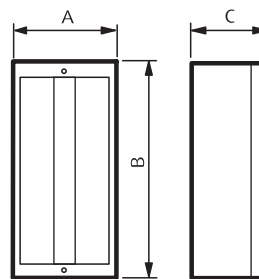

#### DIMENSIONES EN MM

Artículo	A	B	C
<b>375501</b>	133	133	97
<b>375502</b>	133	232	97
<b>375503</b>	133	331	97

## Placas de calle y complementos

### CAJAS DE SUPERFICIE CON VISERA SERIE 7

#### CAJAS CON VISERA

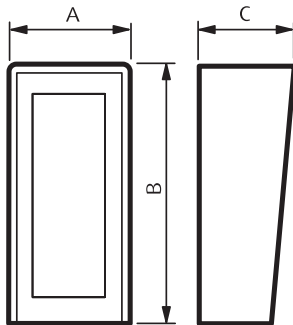

#### DIMENSIONES EN MM

Artículo	A	B	C
375571	156	144	100
375572	156	243	100
375573	156	342	100
375582	289	243	100
375583	289	342	100

### CAJAS DE SUPERFICIE SFERA MODULAR

#### CAJAS

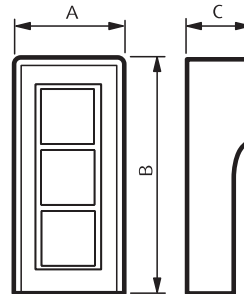

#### DIMENSIONES EN MM

Artículo	A	B	C
331311	155	160	92
331321	155	255	92
331331	155	360	92
331341	290	255	92
331361	290	360	92
331391	430	360	92

### SFERA MONOBLOC

#### PLACAS MONOBLOC

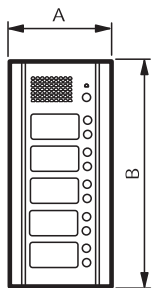

#### DIMENSIONES EN MM

Nº módulo	A	B
1	140	142
2	140	233
3	140	325

### SERIE 600 ANTIVANDÁLICA

#### PLACAS Y REPERTORIOS

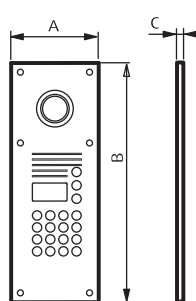

#### DIMENSIONES EN MM

Artículo	A	B	C
376065	150	402	4
376067	150	402	4
376064	150	283	4
376066	150	283	4

### MÓDULO FÓNICO UNIVERSAL

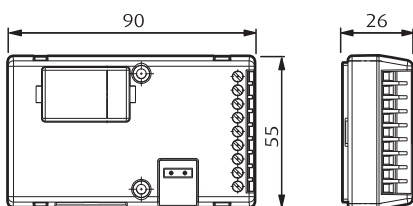

346991



## Placas de calle y complementos

### PLACAS EXTERIORES KITS LÍNEA 2000

#### PLACA EXTERIOR AUDIO

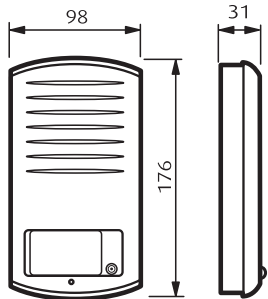

342911  
342921

#### PLACA EXTERIOR VÍDEO

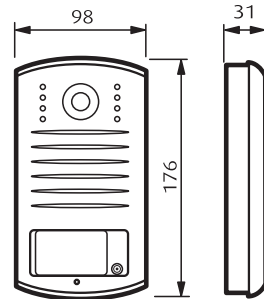

342951  
342961

### PLACAS EXTERIORES LÍNEA 2000 METAL

#### PLACAS EXTERIORES AUDIO Y VIDEO

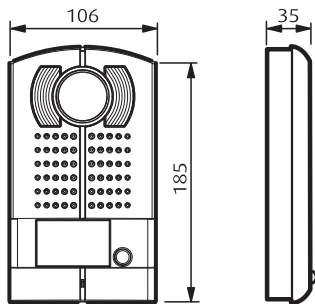

342971 342991  
342972 342992  
342995 342996

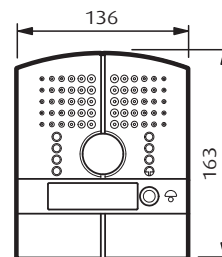

343001  
343002

### CENTRAL CONSERJERÍA

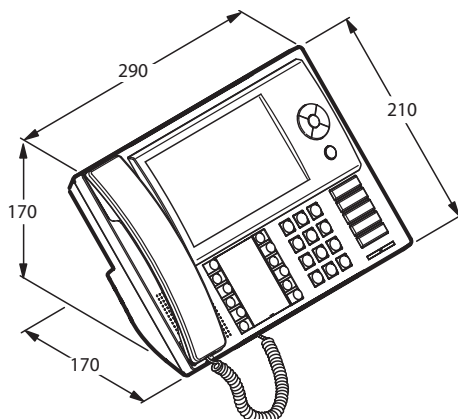

## Puestos internos

### AXOLUTE VIDEO DISPLAY

#### TERMINAL VIVA-VOZ

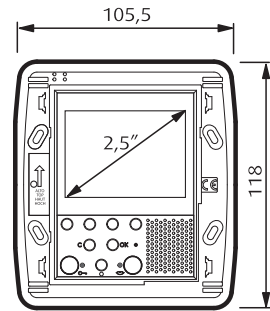

349311  
349312

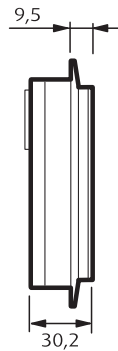

#### PLACAS

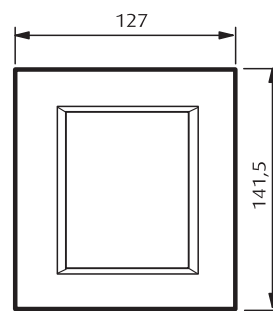

HA4826...

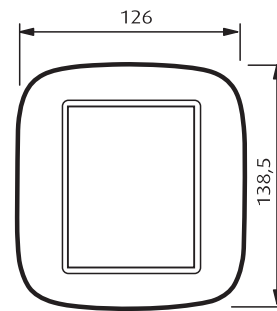

HB4826...

### MANOS LIBRES

#### PUESTOS INTERNOS

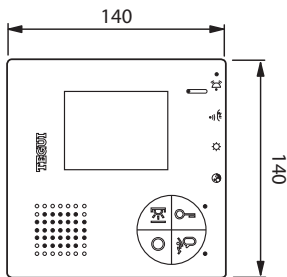

374495



### POLYX

#### PUESTOS INTERNOS

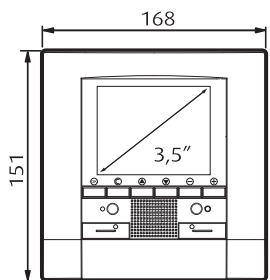

344163  
344182  
344192





## Puestos internos

### TELÉFONOS Y MONITORES SERIE 7

#### TELÉFONOS

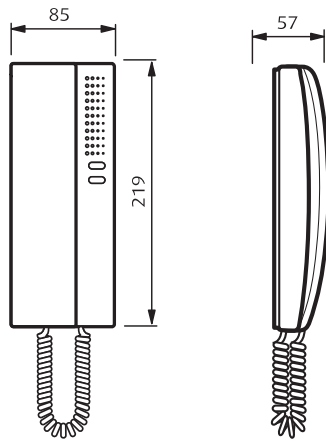

3742...

#### MONITORES

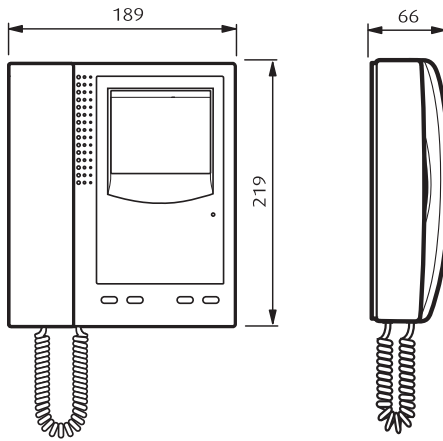

3744...

#### BASE

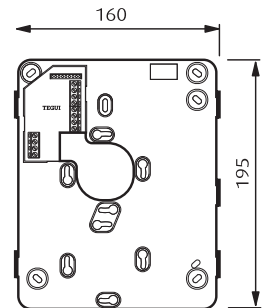

### TELÉFONOS Y MONITORES SWING

#### INTERFONOS

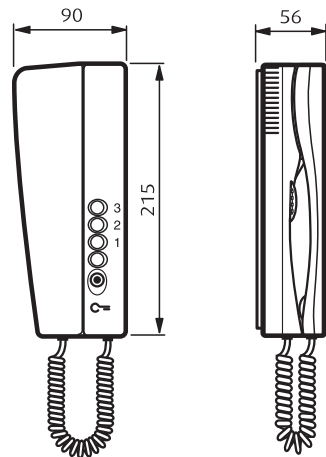
334704  
344704  
374270

#### VIDEOPORTEROS

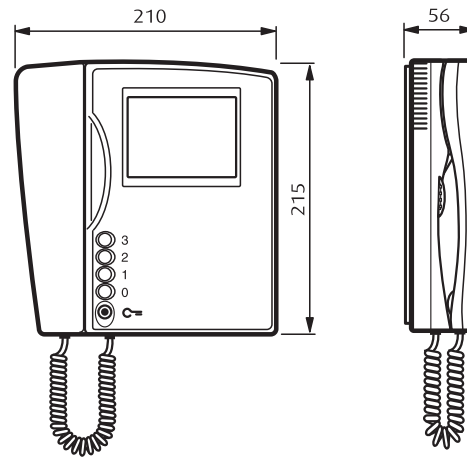
334804  
344832  
374455  
374460

## Puestos internos

### TELÉFONOS IRYDE

#### TELÉFONOS

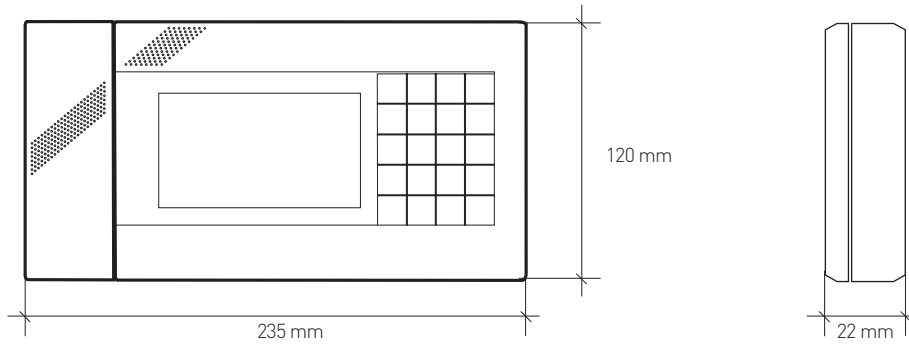

345020  
345021





## Puestos internos

### TELÉFONOS SPRINT

#### INTERFONOS

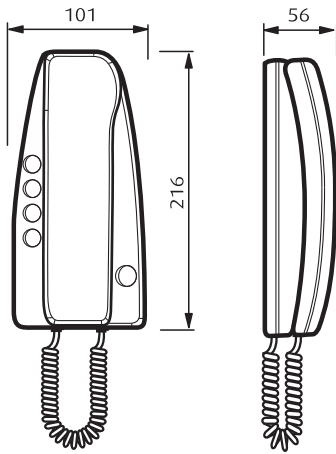

334202  
344212

### TELÉFONOS Y MONITORES PIVOT

#### INTERFONOS

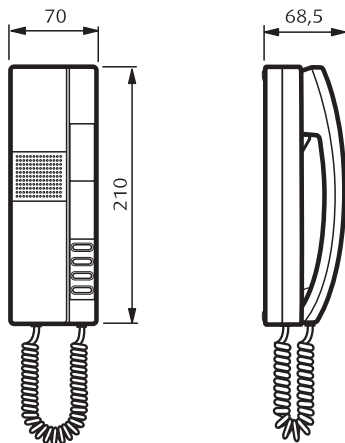

33400...  
34403...

#### VIDEOPORTEROS

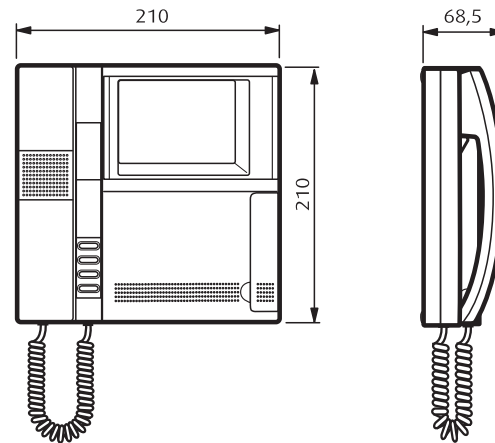

33410...  
34410...  
34412...

## Dispositivos para guía DIN

### DISPOSITIVOS GUÍA DIN

#### MÓDULOS DIN

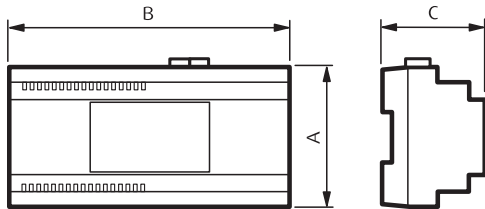

Artículo	Dimensiones (mm)			N° módulos DIN
	A	B	C	
090634	88	125	61	7
090642	92	125	60	7
090651	92	177	60	10
090653	88	175	61	10
336000	90	105	61	6
336010	90	175	61	10
336200	90	105	37	6
336210	90	105	37	6
336220	90	52,5	37	3
336810	90	52,5	60	3
336820	90	105	37	6
336850	90	105	37	6
337320	105	35	30	2
345829	90	175	61	10
345830	90	105	61	6
345831	90	105	61	6
346000	90	140	61	8
346020	105	35	61	2
346030	105	35	61	2
346040	90	140	61	8

Artículo	Dimensiones (mm)			N° módulos DIN
	A	B	C	
346100	90	105	37	6
346150	90	105	61	6
346180	90	105	37	6
346190	90	105	37	6
346200	90	72	61	4
346230	105	35	30	2
346830	105	35	30	2
346850	90	72	30	4
346851	90	72	30	4
346960	90	105	37	6
375000	88	123	61	7
375001	88	175	61	10
375002	88	175	61	10
375004	88	70	61	4
375005	88	175	61	10
375006	88	175	61	10
375009	88	175	61	10
F441	90	105	30	6
PLT1	105	35	31,5	2



## Índice de referencias

Artículo	PVR 2014.02	Emb	Página	Artículo	PVR 2014.02	Emb	Página	Artículo	PVR 2014.02	Emb	Página
<b>005880</b>	69,51 €	1	90	<b>0E1224</b>	49,76 €	1	140	<b>0E6105</b>	29,98 €	1	140
<b>005881</b>	75,31 €	1	90	<b>0E1300</b>	30,61 €	1	141	<b>0E7010</b>	35,67 €	10	143
<b>006100</b>	15,65 €	1	142	<b>0E1301</b>	34,61 €	1	141	<b>0E7020</b>	31,28 €	10	143
<b>006101</b>	23,78 €	1	142	<b>0E1302</b>	38,29 €	1	141	<b>0E7030</b>	54,97 €	10	143
<b>006102</b>	15,65 €	1	142	<b>0E1303</b>	34,82 €	1	141	<b>2108</b>	77,36 €	1	144
<b>006103</b>	12,52 €	1	142	<b>0E1304</b>	77,21 €	1	140	<b>2130</b>	31,64 €	1	144
<b>070055</b>	138,08 €	1	142	<b>0E1309</b>	70,97 €	1	140	<b>2131</b>	43,04 €	1	144
<b>074042</b>	243,63 €	1	142	<b>0E1317</b>	31,11 €	1	140	<b>2132</b>	47,75 €	1	144
<b>090021</b>	130,72 €	1	143	<b>0E1318</b>	255,84 €	1	141	<b>2140</b>	36,92 €	1	144
<b>090022</b>	222,15 €	1	142	<b>0E1321</b>	35,09 €	1	140	<b>2141</b>	37,65 €	1	144
<b>090121</b>	138,08 €	1	143	<b>0E1322</b>	35,85 €	1	140	<b>2142</b>	41,99 €	1	144
<b>090122</b>	232,58 €	1	142	<b>0E4101</b>	29,36 €	1	129	<b>2143</b>	45,75 €	1	144
<b>090134</b>	283,63 €	1	142	<b>0E4102</b>	37,58 €	1	129	<b>2144</b>	48,13 €	1	144
<b>090264</b>	108,92 €	1	91	<b>0E4103</b>	45,20 €	1	129	<b>2149</b>	37,89 €	1	144
<b>090270</b>	78,38 €	1	142	<b>0E4104</b>	56,81 €	1	129	<b>306065</b>	14,12 €	1	79
<b>090271</b>	275,76 €	1	91	<b>0E4105</b>	66,17 €	1	129	<b>331110</b>	33,53 €	1	131
<b>090631</b>	60,76 €	1	146	<b>0E4204</b>	72,38 €	1	129	<b>331120</b>	40,39 €	1	131
<b>090634</b>	61,37 €	1	146	<b>0E4206</b>	94,91 €	1	129	<b>331130</b>	42,26 €	1	131
<b>090642</b>	159,00 €	1	146	<b>0E4208</b>	113,63 €	1	129	<b>331211</b>	28,83 €	1	131
<b>090643</b>	182,95 €	1	146	<b>0E4306</b>	113,63 €	1	129	<b>331221</b>	27,53 €	1	131
<b>090651</b>	43,47 €	1	91, 143	<b>0E4309</b>	142,36 €	1	129	<b>331231</b>	27,92 €	1	131
<b>090653</b>	236,88 €	1	103, 143	<b>0E5000</b>	50,08 €	1	146	<b>331311</b>	124,97 €	1	131
<b>090974</b>	1.035,88 €	1	91	<b>0E5101</b>	49,84 €	1	128	<b>331321</b>	167,61 €	1	131
<b>090981</b>	99,43 €	1	89	<b>0E5102</b>	53,49 €	1	128	<b>331331</b>	204,86 €	1	131
<b>090983</b>	589,27 €	1	89	<b>0E5103</b>	59,56 €	1	128	<b>331341</b>	301,72 €	1	131
<b>090984</b>	903,96 €	1	89	<b>0E5104</b>	64,43 €	1	128	<b>331361</b>	342,78 €	1	131
<b>090991</b>	124,97 €	1	89	<b>0E5115</b>	55,28 €	1	128	<b>331821</b>	82,98 €	1	131
<b>090993</b>	907,93 €	1	89	<b>0E5204</b>	119,13 €	1	128	<b>331831</b>	91,26 €	1	131
<b>090994</b>	1.372,67 €	1	89	<b>0E5206</b>	137,37 €	1	128	<b>332101</b>	17,07 €	1	135
<b>090995</b>	1.866,91 €	1	89	<b>0E5208</b>	155,63 €	1	128	<b>332111</b>	24,27 €	1	135
<b>091001</b>	1.430,85 €	1	90	<b>0E5501</b>	80,74 €	1	143	<b>332121</b>	28,96 €	1	135
<b>091002</b>	2.056,77 €	1	90	<b>0E5503</b>	33,80 €	1	142	<b>332200</b>	25,84 €	1	147
<b>091005</b>	2.560,29 €	1	90	<b>0E5504</b>	38,55 €	1	142	<b>332201</b>	21,02 €	1	135
<b>091007</b>	190,18 €	1	90	<b>0E5506</b>	51,90 €	1	142, 143	<b>332231</b>	20,72 €	1	135
<b>091008</b>	225,80 €	1	90	<b>0E5511</b>	295,11 €	1	146	<b>332241</b>	23,54 €	1	135
<b>092090</b>	291,53 €	1	125	<b>0E5513</b>	284,99 €	1	146	<b>332321</b>	31,03 €	1	135
<b>0E1001</b>	21,06 €	1	140	<b>0E5514</b>	160,49 €	1	146	<b>332340</b>	74,73 €	1	147
<b>0E1002</b>	26,79 €	1	140	<b>0E5515</b>	346,28 €	1	143	<b>332341</b>	40,46 €	1	135
<b>0E1003</b>	33,18 €	1	140	<b>0E5518</b>	168,72 €	1	146	<b>332461</b>	32,68 €	1	135
<b>0E1004</b>	42,11 €	1	140	<b>0E5554</b>	50,80 €	1	93	<b>332480</b>	49,92 €	1	147
<b>0E1005</b>	47,03 €	1	140	<b>0E5555</b>	5,67 €	1	142	<b>332481</b>	34,78 €	1	135
<b>0E1101</b>	29,87 €	1	141	<b>0E5556</b>	36,86 €	1	103	<b>332510</b>	573,62 €	1	139
<b>0E1102</b>	36,02 €	1	141	<b>0E5557</b>	50,33 €	1	93, 103	<b>332511</b>	28,00 €	1	135
<b>0E1103</b>	39,55 €	1	141	<b>0E5558</b>	12,41 €	1	103	<b>332550</b>	725,75 €	1	139
<b>0E1104</b>	42,11 €	1	141	<b>0E5601</b>	26,75 €	1	145	<b>332601</b>	84,14 €	1	135
<b>0E1111</b>	37,65 €	1	141	<b>0E5604</b>	30,36 €	1	145	<b>332650</b>	207,06 €	1	133, 138
<b>0E1112</b>	39,55 €	1	141	<b>0E5611</b>	30,40 €	1	145	<b>332651</b>	83,38 €	1	135
<b>0E1121</b>	37,63 €	1	140	<b>0E5620</b>	33,43 €	1	145	<b>332661</b>	38,76 €	1	135
<b>0E1122</b>	42,76 €	1	140	<b>0E5621</b>	34,65 €	1	145	<b>332671</b>	77,91 €	1	135
<b>0E1202</b>	38,29 €	1	141	<b>0E5660</b>	10,94 €	1	145	<b>332911</b>	18,33 €	1	135
<b>0E1204</b>	45,94 €	1	141	<b>0E5661</b>	6,68 €	1	145	<b>332951</b>	12,36 €	1	135
<b>0E1206</b>	54,23 €	1	141	<b>0E5663</b>	12,63 €	1	145	<b>333114</b>	113,57 €	1	70
<b>0E1208</b>	61,24 €	1	141	<b>0E6101</b>	19,78 €	1	140	<b>333124</b>	120,57 €	1	70
<b>0E1212</b>	42,76 €	1	141	<b>0E6102</b>	22,34 €	1	140	<b>333144</b>	161,63 €	1	70
<b>0E1214</b>	49,76 €	1	141	<b>0E6103</b>	24,88 €	1	140	<b>333164</b>	186,94 €	1	70
<b>0E1222</b>	42,76 €	1	140	<b>0E6104</b>	27,44 €	1	140	<b>333184</b>	219,53 €	1	70

Artículo	PVR 2014.02	Emb	Página	Artículo	PVR 2014.02	Emb	Página	Artículo	PVR 2014.02	Emb	Página
333724	232,05 €	1	70	342620	587,97 €	1	137	346902	7,18 €	1	134
333814	143,44 €	1	70	342630	709,72 €	1	132	346903	29,06 €	1	134
333824	179,12 €	1	70	342640	125,30 €	1	132, 137	346960	124,82 €	1	139
333844	231,53 €	1	70	342911	242,57 €	1	71	346991	253,44 €	1	134
333864	211,08 €	1	70	342921	258,75 €	1	71	346992	64,83 €	1	134
333934	361,20 €	1	70	342971	248,69 €	1	71	347400	156,77 €	1	77, 81
334002	69,12 €	1	147	342972	262,78 €	1	71	348200	8,69 €	10	55
334102	383,35 €	1	146	342991	966,68 €	1	71	348203	8,69 €	10	55
334122	474,90 €	1	146	342992	1.014,42 €	1	71	348402	168,68 €	1	55
334202	26,45 €	1	147	342995	78,20 €	1	71	349140	2.224,34 €	1	54
334704	69,12 €	1	147	342996	80,04 €	1	71	349241	69,23 €	1	72
334804	202,36 €	1	146	343001	714,96 €	1	71	349242	69,23 €	1	72
335919	42,50 €	1	134	343002	818,05 €	1	71	349243	69,23 €	1	72
336000	65,76 €	1	147	344082	133,98 €	1	74	349311	916,90 €	1	72
336010	212,87 €	1	139	344163	694,29 €	1	74	349312	916,90 €	1	72
336200	115,37 €	1	147	344182	453,61 €	1	74	349313	916,90 €	1	72
336210	118,71 €	1	147	344192	412,65 €	1	74	349319	68,72 €	1	73, 130
336220	30,36 €	1	147	344212	51,45 €	1	75	349320	1.815,55 €	1	72
336310	26,23 €	1	147	344400	678,93 €	1	73	349321	1.815,55 €	1	72
336320	35,43 €	1	147	344401	746,84 €	1	73	349340	916,90 €	1	72
336330	52,42 €	1	147	344411	24,65 €	1	73	349412	103,10 €	1	78
336803	23,95 €	1	73	344412	24,65 €	1	73	349413	99,17 €	1	78
336810	30,84 €	1	147	344413	24,65 €	1	73	3499	7,45 €	5	79
336813	27,54 €	1	111	344552	60,37 €	1	73	3501/0	8,39 €	1	79
336820	60,69 €	1	147	344704	68,46 €	1	75	3501/1	8,39 €	1	79
336850	186,30 €	1	147	344824	318,36 €	1	75	3501/2	8,39 €	1	79
336900	329,63 €	1	139	344832	205,46 €	1	75	3501/3	8,39 €	1	79
336901	1.644,17 €	1	139	345020	786,92 €	1	111	3501/4	8,39 €	1	79
336904	203,64 €	1	79	345021	786,92 €	1	111	3501/5	8,39 €	1	79
336910	27,12 €	1	78	345023	80,86 €	1	111	3501/6	8,39 €	1	79
336920	82,92 €	1	144	345024	33,68 €	1	111	3501/7	8,39 €	1	79
336964	5,45 €	2	79	345829	1.464,66 €	1	111	3501/8	8,39 €	1	79
336968	6,07 €	2	79	345830	472,77 €	1	111	3501/9	8,39 €	1	79
336982	18,82 €	1	111	345831	231,75 €	1	111	3501/SLA	6,59 €	1	79
336983	18,82 €	1	111	345832	216,30 €	1	111	350110	63,75 €	1	62
336984	18,82 €	1	111	346000	134,31 €	1	76	350120	69,77 €	1	62
336992	53,27 €	1	78	346020	151,86 €	1	76	350130	80,17 €	1	62
336993	54,33 €	1	78	346030	172,87 €	1	76	3501K	85,82 €	1	79
336994	54,33 €	1	78	346040	94,35 €	1	76	350315	38,76 €	1	62
339213	721,41 €	1	54	346100	90,40 €	1	139	350325	40,80 €	1	62
339223	908,95 €	1	54	346150	331,61 €	1	139	350335	44,37 €	1	62
339313	103,88 €	1	54	346180	113,20 €	1	139	351000	150,71 €	1	57
342160	175,41 €	1	137	346190	82,75 €	1	139	351001	23,32 €	1	60
342200	53,21 €	1	133, 137	346200	100,58 €	1	78	351005	46,57 €	1	62
342240	76,11 €	1	133, 138	346230	109,87 €	1	78	351011	26,84 €	1	60
342340	167,18 €	1	137	346250	38,65 €	1	78	351015	66,16 €	1	62
342350	165,77 €	1	132	346260	102,58 €	1	78	351021	31,86 €	1	60
342461	43,66 €	1	135	346300	1.202,00 €	1	80	351025	79,01 €	1	62
342471	57,48 €	1	135	346310	1.045,29 €	1	80	351041	30,76 €	1	60
342480	60,72 €	1	133, 138	346830	52,64 €	1	76	351045	84,61 €	1	62
342481	59,46 €	1	135	346833	42,47 €	1	78	351081	37,28 €	1	60
342510	629,96 €	1	134	346841	47,53 €	1	77	351085	110,34 €	1	62
342550	745,55 €	1	134	346850	216,42 €	1	77	351100	188,38 €	1	57
342560	751,32 €	1	132	346851	216,42 €	1	77	351101	26,82 €	1	60
342600	666,47 €	1	133, 138	346870	75,97 €	1	77	351105	63,59 €	1	62
342610	194,37 €	1	133, 138	346890	1.444,82 €	1	80	351111	30,87 €	1	60



## Índice de referencias

Artículo	PVR 2014.02	Emb	Página	Artículo	PVR 2014.02	Emb	Página	Artículo	PVR 2014.02	Emb	Página
<b>351115</b>	90,32 €	1	62	<b>353301</b>	39,17 €	1	61	<b>375005</b>	122,47 €	1	93, 102
<b>351121</b>	36,65 €	1	60	<b>353305</b>	97,92 €	1	63	<b>375005</b>	122,47 €	1	146
<b>351125</b>	107,88 €	1	62	<b>354000</b>	5,54 €	1	59	<b>375006</b>	256,55 €	1	146
<b>351141</b>	35,38 €	1	60	<b>3559</b>	97,22 €	1	77, 134	<b>375007</b>	34,24 €	1	87
<b>351145</b>	115,52 €	1	62	<b>363211</b>	137,58 €	1	124	<b>375008</b>	29,85 €	1	99
<b>351181</b>	42,88 €	1	60	<b>363221</b>	168,33 €	1	124	<b>375009</b>	160,78 €	1	146
<b>351185</b>	150,65 €	1	62	<b>365411</b>	790,94 €	1	120	<b>375010</b>	457,02 €	1	123
<b>351200</b>	644,7 €	1	56	<b>365421</b>	996,40 €	1	120	<b>375011</b>	127,01 €	1	123
<b>351201</b>	29,76 €	1	60	<b>367511</b>	972,10 €	1	119	<b>375012</b>	191,27 €	1	123
<b>351205</b>	85,57 €	1	63	<b>367521</b>	1.344,44 €	1	119	<b>375013</b>	223,50 €	1	123
<b>351211</b>	37,69 €	1	60	<b>368111</b>	315,46 €	1	122	<b>375014</b>	257,49 €	1	123
<b>351215</b>	108,36 €	1	63	<b>368121</b>	387,00 €	1	122	<b>375015</b>	292,05 €	1	123
<b>351221</b>	39,66 €	1	60	<b>368811</b>	1.400,25 €	1	118	<b>375016</b>	314,90 €	1	123
<b>351225</b>	114,00 €	1	63	<b>368821</b>	1.800,31 €	1	118	<b>375018</b>	367,29 €	1	123
<b>351300</b>	709,18 €	1	56	<b>370415</b>	148,92 €	1	62	<b>375019</b>	398,50 €	1	123
<b>351301</b>	36,96 €	1	60	<b>370425</b>	155,04 €	1	62	<b>375021</b>	625,58 €	1	121
<b>351305</b>	92,41 €	1	63	<b>370435</b>	171,36 €	1	62	<b>375022</b>	823,25 €	1	121
<b>351311</b>	46,82 €	1	60	<b>374001</b>	3,10 €	1	99	<b>375031</b>	727,39 €	1	121
<b>351315</b>	117,03 €	1	63	<b>374002</b>	4,05 €	1	87	<b>375032</b>	941,63 €	1	121
<b>351321</b>	49,25 €	1	60	<b>374020</b>	52,39 €	1	123	<b>375046</b>	744,47 €	1	119
<b>351325</b>	123,12 €	1	63	<b>374027</b>	20,78 €	1	130	<b>375047</b>	1109,22 €	1	119
<b>3515</b>	5,58 €	10	79	<b>374028</b>	12,21 €	1	130	<b>375060</b>	181,94 €	1	101
<b>352011</b>	17,23 €	1	61	<b>374029</b>	20,78 €	1	130	<b>375061</b>	110,47 €	1	101
<b>352021</b>	17,45 €	1	61	<b>374200</b>	24,90 €	10	102	<b>375062</b>	114,60 €	1	101
<b>352031</b>	17,77 €	1	61	<b>374210</b>	27,73 €	10	102	<b>375063</b>	118,75 €	1	101
<b>352035</b>	44,41 €	1	63	<b>374220</b>	34,94 €	1	92	<b>375064</b>	123,47 €	1	101
<b>352041</b>	19,25 €	1	61	<b>374230</b>	38,32 €	1	92	<b>375065</b>	136,64 €	1	101
<b>352045</b>	48,12 €	1	63	<b>374240</b>	31,37 €	1	102	<b>375066</b>	142,95 €	1	101
<b>352100</b>	39,02 €	1	57	<b>374250</b>	45,87 €	1	143	<b>375068</b>	153,29 €	1	101
<b>352121</b>	17,45 €	1	61	<b>374260</b>	53,82 €	1	92	<b>375069</b>	171,91 €	1	101
<b>352141</b>	18,89 €	1	61	<b>374270</b>	68,46 €	1	75	<b>375083</b>	58,06 €	1	87
<b>352161</b>	20,66 €	1	61	<b>374290</b>	42,16 €	1	75	<b>375086</b>	836,55 €	1	99
<b>352165</b>	46,41 €	1	63	<b>374400</b>	187,06 €	1	102	<b>375087</b>	39,01 €	1	87
<b>352181</b>	29,29 €	1	61	<b>374410</b>	348,81 €	1	102	<b>375088</b>	36,61 €	1	99
<b>352185</b>	58,58 €	1	63	<b>374420</b>	185,54 €	1	92	<b>375089</b>	265,11 €	1	86
<b>352200</b>	40,07 €	1	59	<b>374430</b>	266,58 €	1	92	<b>375091</b>	104,15 €	1	98
<b>352201</b>	21,28 €	1	61	<b>374440</b>	15,59 €	1	102	<b>375092</b>	169,21 €	1	98
<b>352205</b>	53,18 €	1	63	<b>374441</b>	112,30 €	1	102, 130	<b>375093</b>	220,13 €	1	86
<b>352301</b>	13,18 €	1	61	<b>374442</b>	25,00 €	1	92	<b>375095</b>	649,81 €	1	99
<b>352305</b>	32,95 €	1	63	<b>374443</b>	100,87 €	1	92, 130	<b>375096</b>	621,63 €	1	99
<b>352400</b>	780,10 €	1	56	<b>374444</b>	126,38 €	1	146	<b>375097</b>	411,81 €	1	86
<b>352401</b>	36,96 €	1	60	<b>374450</b>	646,11 €	1	142, 143	<b>375098</b>	596,38 €	1	86
<b>352405</b>	115,95 €	1	63	<b>374451</b>	887,98 €	1	142, 143	<b>375099</b>	104,32 €	1	87
<b>352500</b>	470,63 €	1	59	<b>374455</b>	318,36 €	1	75	<b>375100</b>	9,84 €	1	68, 88, 100
<b>352501</b>	34,15 €	1	61	<b>374460</b>	205,46 €	1	75	<b>375110</b>	7,63 €	1	67, 88, 100
<b>352505</b>	93,15 €	1	63	<b>374470</b>	45,69 €	1	93, 103	<b>375120</b>	8,10 €	1	67, 88, 100
<b>352700</b>	246,84 €	1	57	<b>374471</b>	45,84 €	1	93, 103	<b>375130</b>	8,97 €	1	67, 88, 100
<b>352701</b>	24,68 €	1	61	<b>374472</b>	43,71 €	1	93, 103	<b>375140</b>	9,72 €	1	67, 88, 100
<b>352705</b>	67,32 €	1	63	<b>374473</b>	54,74 €	1	93, 103	<b>375150</b>	15,21 €	1	68, 88
<b>353000</b>	226,44 €	1	59	<b>374495</b>	357,00 €	1	73	<b>375160</b>	29,61 €	1	68
<b>353001</b>	109,96 €	1	61	<b>374900</b>	23,01 €	1	145	<b>375170</b>	17,32 €	1	88
<b>353005</b>	299,88 €	1	63	<b>374910</b>	27,94 €	1	145	<b>375180</b>	21,83 €	1	67, 88, 100
<b>353200</b>	246,84 €	1	58	<b>375000</b>	122,18 €	1	103	<b>375200</b>	27,81 €	1	68
<b>353201</b>	38,56 €	1	61	<b>375001</b>	158,57 €	1	102	<b>375220</b>	8,10 €	1	67, 88, 100
<b>353205</b>	96,39 €	1	63	<b>375002</b>	127,13 €	1	93	<b>375240</b>	9,84 €	1	67, 88, 100
<b>353300</b>	601,80 €	1	58	<b>375004</b>	49,62 €	1	102	<b>375260</b>	11,82 €	1	67, 88, 100

Artículo	PVR 2014.02	Emb	Página
375271	43,11 €	1	128
375272	55,73 €	1	128
375273	73,18 €	1	128
375274	181,93 €	1	128
375280	16,76 €	1	67, 88, 100
375310	25,13 €	1	67, 88, 100
375320	29,83 €	1	67, 88, 100
375340	10,42 €	1	67, 88, 100
375350	11,64 €	1	67, 88, 100
375360	11,66 €	1	67, 88, 100
375371	37,24 €	1	129
375372	46,07 €	1	129
375373	52,67 €	1	129
375374	68,74 €	1	129
375375	80,64 €	1	129
375382	68,25 €	1	129
375383	86,80 €	1	129
375384	102,22 €	1	129
375385	118,01 €	1	129
375392	90,25 €	1	129
375393	119,32 €	1	129
375394	140,30 €	1	129
375395	156,43 €	1	129
375420	28,81 €	1	67, 88, 100
375440	34,92 €	1	67, 88, 100
375450	12,74 €	1	67, 88, 100
375460	14,21 €	1	67, 88, 100
375471	17,05 €	1	129
375472	22,72 €	1	129
375473	27,45 €	1	129
375474	31,89 €	1	129
375475	38,68 €	1	129
375482	45,44 €	1	129
375483	55,55 €	1	129
375484	67,59 €	1	129
375492	70,80 €	1	129
375493	84,33 €	1	129
375494	103,59 €	1	129
375495	118,67 €	1	129
375501	60,54 €	1	128
375502	78,97 €	1	128
375503	95,61 €	1	128
375510	31,28 €	1	67, 100
375520	32,96 €	1	67, 100
375530	25,54 €	1	67
375540	32,35 €	1	67
375550	34,03 €	1	67
375571	103,06 €	1	128
375572	117,11 €	1	128
375573	143,07 €	1	128
375601	9,00 €	1	56, 62, 64, 86, 98

Artículo	PVR 2014.02	Emb	Página
375602	11,87 €	1	56, 62, 64, 86, 89, 98
375603	14,32 €	1	56, 62, 64, 86, 89, 98
375604	18,54 €	1	56, 64, 86, 98
375605	19,69 €	1	64, 86, 98
375610	27,21 €	1	64, 86, 98
375620	28,36 €	1	64, 86, 98
375630	33,79 €	1	64, 86, 98
375640	40,65 €	1	64, 86, 98
375650	46,43 €	1	64, 86, 98
375690	14,21 €	1	68, 88, 100
375710	145,03 €	1	124
375719	69,17 €	1	101
375720	182,88 €	1	124
375729	75,34 €	1	101
375730	240,29 €	1	124
375739	81,17 €	1	101
375740	270,97 €	1	124
375749	83,03 €	1	101
375760	327,21 €	1	124
375769	87,36 €	1	101
375770	201,75 €	1	123
375785	134,62 €	1	147
375786	547,64 €	1	146
375810	39,30 €	1	101
376002	35,30 €	1	65
376003	5,54 €	1	65
376007	33,16 €	1	65
376008	7,50 €	1	65
376009	6,86 €	1	65
376011	344,01 €	1	122
376012	431,59 €	1	122
376021	972,93 €	1	120
376022	1.186,44 €	1	120
376026	1.194,42 €	1	119
376027	1.511,05 €	1	119
376061	68,86 €	1	136
376062	74,60 €	1	136
376064	1.354,28 €	1	136
376065	2.211,43 €	1	136
376066	506,99 €	1	136
376067	594,86 €	1	136
376095	251,48 €	1	65
376099	644,70 €	1	64
376111	314,48 €	1	122
376112	394,54 €	1	122
376121	889,41 €	1	120
376122	1.084,59 €	1	120
376126	1.091,88 €	1	118
376127	1.381,32 €	1	118

Artículo	PVR 2014.02	Emb	Página
376141	1.400,38 €	1	118
376142	1.771,61 €	1	118
376150	37,51 €	1	66, 87
376160	313,99 €	1	66
376200	484,74 €	1	66
376610	74,46 €	1	56
376620	77,52 €	1	56
376630	85,68 €	1	56
376640	97,92 €	1	56
376910	12,74 €	1	58
376915	12,74 €	1	58
391657	677,42 €	1	81
391658	677,42 €	1	81
391659	677,42 €	1	81
391661	777,52 €	1	81
391662	777,52 €	1	81
391663	777,52 €	1	81
391670	388,56 €	1	81
430501	119,06 €	1	154
430502	181,18 €	1	154
430504	217,41 €	1	154
430505	149,39 €	1	154
430513	123,63 €	1	154
430515	234,60 €	1	154
430536	139,77 €	1	154
430570	507,30 €	1	155
430574	155,30 €	1	155
430600	28,99 €	1	155
430601	60,05 €	1	155
430604	85,93 €	1	155
430605	8,80 €	10	155
430614	6,53 €	10	155
430615	6,63 €	10	155
430616	102,49 €	1	155
430618	3,94 €	10	155
430750	746,92 €	1	153
430751	978,71 €	1	153
430753	403,34 €	1	153
430754	662,96 €	1	153
430755	834,21 €	1	153
506E	4,00 €	2	73
528W	11,77 €	10	73
600WS	44,89 €	1	144
672	119,69 €	1	144
F441	180,84 €	1	76
H4651M2	86,07 €	1	78
HW4826HC	105,46 €	1	72
HW4826HD	105,46 €	1	72
HW4826HS	105,46 €	1	72
L4651M2	79,68 €	1	78
L4669HF	223,36 €	1	79
PB526	7,78 €	3	73
PB528W	20,48 €	5	73



## Asistencia técnica

Máximas garantías, mejor servicio

Con una simple llamada telefónica, nuestro departamento técnico asesorará y resolverá sus dudas con la garantía y rapidez de un gran equipo profesional

# 902 100 626

## Fax: 91 676 88 52

Consultas técnicas de productos  
Elaboración de Esquemas de Instalación  
Asistencia a instalaciones

[sat.espana@legrandgroup.es](mailto:sat.espana@legrandgroup.es)

Horario:  
De 08:00 a 19:00 horas (lunes a viernes)

### OFICINA TÉCNICA DE ESTUDIOS

Presupuestos y Estudios  
[ote.espana@legrandgroup.es](mailto:ote.espana@legrandgroup.es)

### SERVICIO DE REPARACIONES

En 72 horas, desde la recepción del material.  
Garantizado en el propio centro de fabricación  
[sat.espana@legrandgroup.es](mailto:sat.espana@legrandgroup.es)

### RED DE SERVICIOS TÉCNICOS OFICIALES

Casi 100 puntos en todo el territorio nacional.  
Asesoramiento técnico.  
Asistencia a instalaciones.  
Ampliaciones de Garantía  
[sat.espana@legrandgroup.es](mailto:sat.espana@legrandgroup.es)

### FORMACIÓN

Cursos de Iniciación  
Cursos de Especialista  
Formación Equipos Comerciales y Distribuidores  
[formacion.espana@legrandgroup.es](mailto:formacion.espana@legrandgroup.es)

### WWW.TEGUI.ES / WWW.BTICINO.ES

Servicio de descargas de catálogos,  
folletos, manuales, programas de estudios.  
catálogo electrónico, Presto



## Nuevo e-catálogo TEGUI

Accede a toda la información en formato digital sobre cada referencia. Desde tu ordenador o móvil.  
[www.tegui.es/documentacion/e-catalogo](http://www.tegui.es/documentacion/e-catalogo)

Observaciones: Estos precios serán aplicados según nuestras Condiciones Generales de Venta. Quedan anuladas las ediciones anteriores.  
Precios de venta recomendados salvo error tipográfico. Los precios de venta recomendados publicados en las Tarifas son antes de impuestos.  
Se aplicarán los correspondientes impuestos según la legislación vigente en cada momento. Las Tarifas podrán modificarse en cualquier momento, notificándose con quince días de antelación de su fecha de aplicación.

Este documento anula y sustituye al anterior. La compañía se reserva el derecho de variar, en cualquier momento, el contenido ilustrado en la presente impresión.

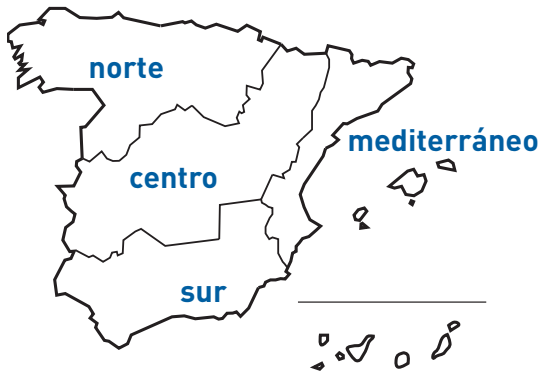

#### Zona Centro

es-centro@legrandgroup.es  
Tel : 91 648 79 22  
Fax : 91 676 57 63

#### Zona Mediterráneo

es-mediterraneo@legrandgroup.es  
Tel : 93 635 26 60  
Fax: 93 635 26 64

#### Zona Sur

es-sur@legrandgroup.es  
Tel : 95 465 19 61  
Fax: 95 465 17 53

#### Zona Norte

es-norte@legrandgroup.es  
Tel : 983 39 21 92/46 19  
Fax: 983 30 88 81

#### Asistencia Técnica

Tel y Fax : 902 100 626  
sat.espana@legrandgroup.es

#### Atención al Distribuidor

Tel : 902 100 454  
Fax: 902 190 823  
pedidos.espana@legrandgroup.es



LEGRAND GROUP ESPAÑA, S.L.  
Hierro, 56 - Apto. 216  
28850 Torrejón de Ardoz  
Madrid  
Tel.: 91 656 18 12  
Fax: 91 656 67 88  
www.legrandgroup.es  
www.tegui.es